

Schaerer Coffee SOUL 10/12

دليل التشغيل

V01 / 11.2020





- 1 لوحة تشغيل في شاشة لمس 10/12 بوصة
- 2 تشغيل/إيقاف تشغيل زر الماكينة
- 3 وصلة USB
- 4 منفذ خروج المشروب
- 5 إنتاج الماء الساخن (اختياري)
- 6 قضيب البخار (اختياري)
- 7 وعاء التقاطر بالماكينة
- 8 وعاء الحبوب في المنتصف (معياري)
- 9 وعاء الحبوب يميناً (اختياري)
- 10 وعاء المسحوق (اختياري)
- 11 لوحة تشغيل تجهيزة الغلق
- 12 رافعة فتح وعاء الحبوب/المسحوق

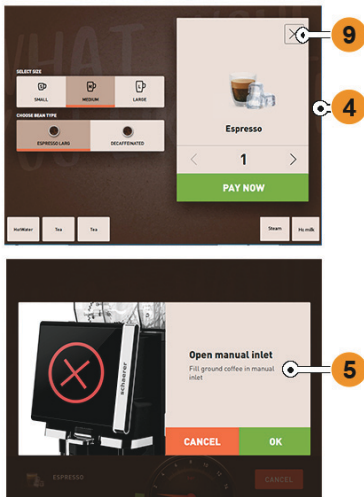

- 1 تتوفر ثلاث واجهات استخدام متاحة لاختيار المشروب
- 2 واجهة استخدام للمتقدمين
- 3 واجهة استخدام مع اختيار فئات المشروبات
- 4 اختيار خيارات المشروب
- 5 رسالة الخطأ أو طلبات التدخل
- 6 حقل المشروب مع رمز أو نص فقط
- 7 دخول قائمة الخدمة
- 8 التصفح داخل اختيار المشروب
- 9 الحقل العام [X] العودة/الإلغاء
- 10 إنتاج المشروبات خارجياً من الماء الساخن و/أو البخار

Schaerer Coffee SOUL 10/12

دليل التشغيل

V01 / 11.2020

الناشر

Schaerer Ltd., P.O. Box 336, Allmendweg 8, CH-4528 Zuchwil

الإصدار

11.2020 | نص 01

البرنامج

4.22.4

التصميم والتحرير

Schaerer Ltd., P.O. Box 336, Allmendweg 8, CH-4528 Zuchwil

حقوق التأليف والنشر ©

Schaerer Ltd., P.O. Box 336, Allmendweg 8, CH-4528 Zuchwil

هذا المستند محمي بموجب حقوق الملكية. جميع الحقوق محفوظة. يحظر نسخه أو نشره أو نقله بواسطة الأنظمة الإلكترونية أو ترجمته إلى لغة أخرى بدون الحصول على إذن كتابي من شركة شيرر المساهمة Schaerer AG. وهذا يسري سواء على المستند بأكمله أو التعامل مع فقرات منه. تعتمد محتويات المستند على أحدث البيانات المتوفرة وقت طباعته. تحتفظ شركة Schaerer AG لنفسها بحق إجراء أي تغييرات في أي وقت بدون الإعلام بذلك مجدداً. جميع الصور والرسومات وتبنيات الشاشة المعروضة في هذا الدليل تعتبر أمثلة فقط! بسبب النطاق الواسع من الخيارات يمكن أن تختلف الماكينة عما هو موصوف هنا. لا تتحمل شركة Schaerer AG أية مسؤولية سوى عن محتويات المستند الأصلي الصادر باللغة الألمانية. Съдържанието на този документ се основава на най-актуалните данни

جدول المحتويات

44	5.3.2 عناصر تشغيل وحدة Cup & Cool ووحدة تدفئة الفناجين	6	1 مقدمة
45	5.3.3 عناصر استعمال وحدة التبريد السفلية	6	1.1 مرحباً بكم
45	5.3.4 عناصر استعمال وحدة التبريد السفلية	6	1.2 الرموز والعلامات
46	5.3.5 عناصر تشغيل موضع النكهة Flavour Point (وحدة الشراب المركز)	8	2 إرشادات السلامة العامة
46	5.4 الفحص قبل التشغيل	12	3 وصف المنتج
46	5.5 التشغيل	12	3.1 الاستخدام وفقاً للتعليمات
46	5.5.1 تشغيل ماكينة القهوة	12	3.2 التجهيزات الموردة والملحقات التكميلية
47	5.5.2 تشغيل وحدة التبريد الإضافية (خيار)	13	3.3 الخيارات والأجهزة الإضافية
47	5.5.3 تشغيل وحدة Cup & Cool / وحدة تدفئة الفناجين (خيار)	21	3.4 البيانات التقنية
48	5.5.4 تشغيل وحدة التبريد الفرعية (خيار)	22	3.5 لوحة الصنع
49	5.5.5 تشغيل وحدة التبريد السفلية (خيار)	22	3.5.1 اسم النوع والطراز
49	5.5.6 تشغيل موضع النكهة Flavour Point (وحدة الشراب المركز) (خيار)	22	3.6 أنواع المشروبات والأداء
50	5.6 النافذة الرئيسية بالشاشة العاملة باللمس	23	3.7 EG-Konformitätserklärung
50	5.6.1 عرض عام لأسطح الاستعمال	23	3.7.1 عنوان الشركة المنتجة
53	5.6.2 عرض عام للشاشة اللمسية لحقول الاستعمال	23	3.7.2 المعايير المطبقة
61	5.6.3 البروفيل [تسجيل الدخول / تسجيل الخروج]	25	4 التركيب والتشغيل
63	5.6.4 عرض عام لقائمة الخدمة	25	4.1 نصب الماكينة
64	5.6.5 النطاق الوظيفي لقائمة الخدمة	25	4.1.1 الموقع
67	5.7 الملء والتوصيل	25	4.1.2 الجو المحيط
67	5.7.1 حبوب القهوة	26	4.2 الإمداد بالطاقة
68	5.7.2 الماء	26	4.2.1 الشروط (الطاقة)
69	5.7.3 مسحوق التعبئة التلقائية (خيار)	26	4.2.2 وصلة كابل الكهرياء الخاصة بالماكينة
69	5.7.4 نظام اللبن لأفضل رغوة Best Foam™ (خيار)	26	4.2.3 قيم توصيل الكهرياء
69	5.7.5 ملء موضع النكهة Flavour Point (وحدة الشراب المركز) أو تغيير زجاجة (خيار)	28	4.3 وصلة الماء الثابتة وتصريف الماء المتسخ
71	5.8 وضع مخرج المشروبات والفناجين	28	4.3.1 الشروط (الماء الثابت)
72	5.8.1 ضبط موضع مخرج المشروبات (مع مخرج المشروبات اليدوي)	28	4.3.2 قيم توصيل الماء
73	5.8.2 وسيلة المساعدة على تحديد وضع الفناجين	28	4.3.3 خزان ماء الشرب والماء المتسخ خارجي (خيار)
75	5.9 اختيار المشروب	29	4.4 التركيب
75	5.9.1 عرض عام لاختيار المشروب	29	4.4.1 إخراج الماكينة من العبوة
77	5.9.2 تسلسل خطوات اختيار المشروب	29	4.4.2 تركيب صينية التقطير
81	5.9.3 مشروبات القهوة بفتحة الإدخال اليدوي	30	4.4.3 صمام خانق وصلة الحليب
82	5.10 التفريغ	30	4.4.4 توصيلات ماكينة القهوة
82	5.10.1 درج الرواسب	31	4.4.5 التشغيل الموجه عبر الشاشة
83	5.10.2 الماء المتسخ	32	4.5 توصيل الأجهزة الإضافية
84	5.11 متطلبات النقل	32	4.5.1 توصيل الأجهزة الإضافية (خيار)
84	5.12 إيقاف التشغيل	33	4.5.2 المسار الدليلي لخرطوم الحليب نحو اليسار
84	5.12.1 نهاية التشغيل	33	4.5.3 توصيل وحدة التبريد السفلية ذات موضع النكهة Flavour Point الرباعي (وحدة الشراب المركز) (خيار)
85	5.12.2 التوقف لفترات طويلة نسبياً (بدايةً من أسبوع واحد)	36	4.6 فك الماكينة والتخلص منها
86	5.12.3 إيقاف الأجهزة الإضافية	37	
87	6 التنظيف	38	5 الاستعمال
87	6.1 مواعيد التنظيف	39	5.1 لوحة التحكم
88	6.2 خطة تنظيف فعالة	39	5.1.1 فتح لوحة التحكم
88	6.2.1 جدول التنظيف "Schaerer Default"	39	5.1.2 أغلق لوحة التحكم
88	6.2.2 جدول التنظيف "يدوي"	40	5.2 عناصر الاستعمال بالماكينة
89	6.3 مستويات التنظيف	40	5.2.1 عناصر الاستعمال من خارج الماكينة
90	6.4 طلب التنظيف	42	5.2.2 عناصر الاستعمال في الماكينة
91	6.5 التنظيف الإجباري	44	5.3 عناصر استعمال الأجهزة الإضافية (خيار)
92	6.6 المنظفات	44	5.3.1 عناصر استعمال وحدة التبريد
92	6.6.1 قرص التنظيف (نظام القهوة)		

140	8.6 ملف تعريف موظف الحسابات	92	6.6.2 مسحوق التنظيف لنظام الحليب "Milkpure powder Box"
141	8.6.1 التهيئة (المحاسب والمحاسب المصغر)	93	6.6.3 إعادة طلب المنظفات
145	8.6.2 المعلومات (المحاسب والمحاسب المصغر)	93	6.7 موعده الشطف
148	8.7 ملف تعريف مدير الخدمة	93	6.7.1 عمليات التشطيف الآلي عند التشغيل/الإيقاف
149	8.7.1 التهيئة (مدير الخدمة)	93	6.7.2 عمليات التشطيف اليدوي (قائمة الخدمة)
153	8.7.2 المعلومات (مدير الخدمة)	93	6.7.3 تكوين عمليات التشطيف
157	8.8 ملف تعريف مدير الجودة	94	6.8 قبل كل عملية ملء
158	8.8.1 التهيئة (مدير الجودة)	94	6.8.1 خزان ماء الشرب الخارجي (خيار)
159	8.8.2 المعلومات (مدير الجودة)	94	6.9 التنظيف اليومي للماكينة
160	8.9 ملف تعريف المشرف على الماكينة	94	6.9.1 برنامج التنظيف على الشاشة
160	8.9.1 التكوين (المسئول عن الماكينة)	101	6.9.2 تنظيف درج الرواسب
161	8.9.2 المعلومات (المشرف على الماكينة)	101	6.9.3 تنظيف حيز إعداد المشروبات
		101	6.9.4 تنظيف وعاء التقاطر وقصيب التقاطر
		102	6.9.5 تنظيف وعاء الحليب (خيار)
		102	6.9.6 تنظيف وحدة التبريد (خيار)
		102	6.9.7 تنظيف الشاشة العاملة باللمس
		103	6.9.8 تنظيف قضبان البخار (خيار)
		103	6.9.9 تنظيف خزان ماء الشرب الخارجي (خيار)
		103	6.9.10 تنظيف خزان الماء المتسخ الخارجي (خيار)
		104	6.9.11 تنظيف الأجهزة الإضافية (خيار)
		104	6.10 التنظيف الأسبوعي
		104	6.10.1 تنظيف وعاء الحبوب
		105	6.11 عند الحاجة
		105	6.11.1 تنظيف الجزء السفلي من مخرج المشروبات
		105	6.11.2 تنظيف وعاء المسحوق (خيار)
		106	6.11.3 تنظيف موضع النكهة Flavour Point الموجه عبر الشاشة (خيار)
		108	6.11.4 إزالة الصقيع من وحدة التبريد
		109	6.11.5 تنظيف الأسطح الخارجية
		109	6.12 نظام التنظيف HACCP
		109	6.12.1 لوائح وشروط التنظيف
			7 الخدمة والصيانة
		110	7.1 إزالة التكلس
		110	7.1.1 مادة إزالة التكلس "Uptime!"
		111	7.1.2 خرطوشة إزالة التكلس
		111	7.1.3 التحضير لإزالة التكلس
		112	7.1.4 بدء برنامج إزالة التكلس
		113	7.1.5 متواليات خطوات برنامج إزالة التكلس
		118	7.1.6 التخلص من خرطوشة إزالة التكلس
		118	7.2 فلتر الماء الخارجي (خيار)
		118	7.3 صيانة ماكينة القهوة
		118	7.3.1 جدول الصيانة
			8 البرمجة
		119	8.1 نظرة عامة
		120	8.2 التنقل
		123	8.3 مدخل USB
		124	8.4 ملفات التعريف والأذونات
		124	8.4.1 نبذة عن أذونات ملف التعريف
		125	8.5 ملف تعريف رجل الصيانة
		125	8.5.1 النظام (رجل الصيانة)
		129	8.5.2 التكوين (رجل الصيانة)
		130	8.5.3 الخدمة (رجل الصيانة)
		135	8.5.4 معلومات (رجل الصيانة)
			9 إصلاح الاختلالات
		162	9.1 وضع الإشعار
		162	9.1.1 تعليمات بخصوص بلاغات الخطأ
		162	9.2 أعطال التشغيل
		162	9.2.1 وضع الاستعداد للتشغيل في أثناء البلاغ الحالي
		163	9.2.2 بلاغات الخلل الموجودة في قائمة الخدمة
		163	9.3 عرض نصوص الشاشة
		167	9.4 الاختلالات بدون بلاغ الشاشة
			10 الاحتياطات
		168	10.1 المنظفات
		168	10.1.1 الاستخدام
		168	10.1.2 التخزين
		168	10.1.3 التخلص من المواد
		168	10.1.4 معلومات الطوارئ
		169	10.2 التعليمات الصحية
		169	10.2.1 الماء
		169	10.2.2 الحليب
		170	10.2.3 مسحوق التعبئة التلقائية
		170	10.2.4 نكهة الشراب المركز (Flavour Point)
			11 المسؤولية
		171	11.1 التزامات المشغل
		171	11.1.1 الاستخدام
		171	11.2 المطالبات بحقوق الضمان والمسؤولية

1 مقدمة

1.1 مرحباً بكم

تمثل ماكينة إعداد القهوة هذه الجيل القادم من الماكينات الأوتوماتيكية لإعداد القهوة والتي طورناها من أجلكم. ويظهر في هذا التصميم الكفاءات الأساسية لشركتنا وخبرتها المكتسبة على مدار العقود. أما دليل التشغيل هذا فهو يطلعكم على ماكينة إعداد القهوة وكيفية استخدامها وتنظيفها. فإذا لم تستخدم ماكينة إعداد القهوة بما يناسب الإرشادات، فليس هناك ضمان لأي أضرار ناتجة. وهذا الدليل قد لا يوضح كل استخدام محتمل! لذلك يرجى التواصل مع خدمة العملاء خاصتنا للحصول على المزيد من المعلومات. يتعلق أداء ماكينة إعداد القهوة بالاستخدام المناسب والصيانة. يرجى قراءة دليل التشغيل بعناية قبل أول تشغيل للماكينة، ثم احفظه في مكان في متناول اليد. تمنى لك وافر النجاح مع ماكينة إعداد القهوة خاصتك!

1.2 الرموز والعلامات

انظر أيضاً فصل "التعليمات العامة للسلامة".

**خطر!**

وضع ذو خطورة مباشرة، قد يؤدي إلى الموت أو إلى حدوث إصابات بالغة بسبب التعرض لصدمة كهربائية.

ينبغي الالتزام بالإجراءات الموضحة لتجنب حدوث هذا الخطر.

**تحذير!**

وضع عام خطير يمكن أن يؤدي إلى حدوث إصابات خطيرة.

ينبغي الالتزام بالإجراءات الموضحة لتجنب حدوث هذا الخطر.

**تحذير!**

خطر التسمم. وضع خطير يمكن أن يؤدي إلى حدوث إصابات نتيجة الإصابة بالتسمم. وهي مميزة فيما يلي بهذا الرمز فقط.

ينبغي الالتزام بالإجراءات الموضحة لتجنب حدوث هذا الخطر.

احترس!

وضع ذو خطورة عامة يمكن أن يؤدي إلى حدوث إصابات خفيفة.

ينبغي الالتزام بالإجراءات الموضحة لتجنب حدوث هذا الخطر.

احترس!

سائل ساخن. وضع خطير يمكن أن يؤدي إلى حدوث إصابات نتيجة التعرض لحروق. وهذا الخطر يكمن في مواضع صب المشروب. وهي مميزة فيما يلي بهذا الرمز فقط.

ينبغي الالتزام بالإجراءات الموضحة لتجنب حدوث هذا الخطر.

احترس!

بخار ساخن. وضع خطير يمكن أن يؤدي إلى حدوث إصابات نتيجة التعرض لحروق. وهذا الخطر يكمن في مواضع صب المشروب. وهي مميزة فيما يلي بهذا الرمز فقط.

ينبغي الالتزام بالإجراءات الموضحة لتجنب حدوث هذا الخطر.

**احترس!**

سطح ساخن. وضع خطير، يمكن أن يؤدي إلى حدوث إصابات نتيجة الإصابة بحروق. وهذا الخطر يأتي من مواضع صب المشروب وبسبب مواضع حرارة الأكواب (احتمال). وهي مميزة فيما يلي بهذا الرمز فقط.

ينبغي الالتزام بالإجراءات الموضحة لتجنب حدوث هذا الخطر.



احترس!



خطر الانحصار. وضع خطير يمكن أن يؤدي إلى حدوث إصابات بالكدمات. وهي مميزة فيما يلي بهذا الرمز فقط.

ينبغي الالتزام بالإجراءات الموضحة لتجنب حدوث هذا الخطر.

ملحوظة!



تكمّن حالة قد تؤدي إلى حدوث أضرار بالماكينة.

ينبغي الالتزام بالإجراءات الموضحة لتجنب حدوث هذا الخطر.

إرشادات السلامة العامة

2

يعد معيار توفير السلامة القصوى ضمن أهم خصائص المنتجات في منظومة إنتاج شركة شيرر المساهمة. ولا يمكن ضمان فعالية تجهيزات السلامة إلا بمراعاة الفصل التالي وذلك لتجنب وقوع الإصابات والمخاطر الصحية.

يمكن طلب تعليمات السلامة من قبل شركة شيرر المساهمة أو تنزيلها مباشرة من الموقع الإلكتروني (www.schaerer.com/member) من قسم MediaPool.



خطر على المستخدم

2.1

احترس!



قد يؤدي سوء استخدام ماكينة إعداد القهوة إلى التعرض لإصابات بسيطة.

يرجى الالتزام بالنقاط التالية:

- ▶ احرص على قراءة دليل الاستعمال بعناية قبل استخدام الماكينة.
- ▶ يجوز فقط لفنيي الخدمة المؤهلين الوصول إلى نطاق الخدمة الخاص بالماكينة.
- ▶ لا تستخدم ماكينة إعداد القهوة إذا لم تكن تعمل بكفاءة أو إذا كانت متعرضة للضرر.
- ▶ لا يُسمح بتغيير تجهيزات السلامة المركّبة بأي حال من الأحوال.
- ▶ تجنب ملامسة الأجزاء الساخنة من الماكينة.
- ▶ يمكن أن يُستخدم هذا الجهاز من قبل الأطفال بدءاً من سن الثامنة فما فوق وكذلك من قبل الأشخاص الذين يعانون من ضعف في القدرات البدنية أو الشعورية أو الذهنية أو تنقصهم الخبرة والمعرفة. شريطة الإشراف عليهم أو إذا تم تعليمهم كيفية الاستخدام الآمن للجهاز وكذلك إذا فهموا الأخطار الناتجة عن ذلك. لا يسمح للأطفال بالعبث مع الماكينة. يجب عدم إجراء أعمال التنظيف والصيانة الواجبة على المستخدم بواسطة الأطفال إلا في حالة الإشراف عليهم. يجب ألا تُجرى هذه الأعمال إلا على يد أشخاص لديهم المعرفة والخبرة العملية بالوحدة، ولا سيما في الأمور المتعلقة بالسلامة والنظافة الصحية.
- ▶ اضبط الماكينة بحيث تكون في وضع يسمح بإجراء أعمال العناية والصيانة بسهولة.
- ▶ في تطبيقات الخدمة الذاتية وتطبيقات الاستخدام يتعين على الموظفين المدربين مراقبة الماكينة وذلك لضمان الالتزام بإجراءات العناية مع توافر الموظفين للرد على أي استفسارات بخصوص استخدام الماكينة.
- ▶ لا تملأ وعاء الحبوب إلا بحبوب القهوة، ووعاء المسحوق إلا بمسحوق التعبئة التلقائية، ووعاء الإدخال اليدوي إلا بالبن المطحون (أو أقراص التنظيف خلال عملية التنظيف).



خطر!



خطر وقوع صدمة كهربية. قد يؤدي سوء استعمال الأجهزة الكهربائية إلى التعرض لصدمة كهربائية.

يرجى الالتزام بالنقاط التالية:

- ▶ غير مسموح بإجراء الأعمال على الأجهزة الكهربائية إلا من قبل فني كهربائي.
- ▶ يجب توصيل الماكينة بدائرة كهربائية مؤمنة (نوصي بتوصيل الوصلة الكهربائية عبر مفتاح حماية من تسرب التيار).
- ▶ احرص على مراعاة المواصفات المعنية بشأن الجهد الكهربائي المنخفض و/ أو اللوائح واشتراطات السلامة الدولية أو المحلية.
- ▶ يجب تأريض الوصلة الكهربائية وفقاً للتعليمات علاوة على تأمينها ضد الصدمات الكهربائية.
- ▶ يجب أن يتطابق الجهد مع البيانات المدونة على لوحة صنع الماكينة.
- ▶ تجنب ملامسة الأجزاء الواقعة تحت جهد كهربائي على الإطلاق.
- ▶ قبل إجراء أعمال الصيانة احرص دائماً على إيقاف المفتاح الرئيسي أو فصل الماكينة عن شبكة الكهرباء.
- ▶ يجب أن يكون الجهاز مفصلاً بجميع الأقطاب عن شبكة الكهرباء. يجب أن تكون التوصيلات المنفصلة مرئية دائماً من موقع الجهاز أو يتم تأمين هذا الانفصال بقفل.
- ▶ لا تستبدل كابل الكهرباء إلا بواسطة فني خدمة مؤهل.

احترس!



الأجهزة التي بها منتجات إضافية أو بقايا منها يمكن أن تسبب الحساسية.

يرجى الالتزام بالنقاط التالية:

- ▶ في تطبيقات الخدمة الذاتية توجد لافتة إرشادية مركبة على الماكينة تحتوي على معلومات بشأن المنتجات الإضافية الممكن استخدامها والتي تسبب الحساسية.
- ▶ في تطبيقات الخدمة المقدمة يقدم موظف مدرب معلومات عن المنتجات الإضافية الممكن استخدامها والتي تسبب الحساسية.

تحذير!



خطر التسمم نتيجة تناول المنظفات.

يرجى الالتزام بالنقاط التالية:

- ▶ احفظ المنظفات بعيداً عن متناول الأطفال والأشخاص غير المصرح بهم.
- ▶ تجنب تناول المنظفات.
- ▶ لا تقم أبداً بخلط المنظفات مع غيرها من المواد الكيميائية أو الأحماض.
- ▶ لا تضع المنظفات في حاوية الحليب مطلقاً.
- ▶ لا تضع المنظفات في خزان ماء الشرب (الداخلي/ الخارجي) مطلقاً.
- ▶ لا تستخدم المنظفات ومواد إزالة التكلس إلا للأغراض المخصصة لها فحسب (انظر الملصقات).
- ▶ لا تتناول المأكولات أو المشروبات أثناء استخدام المنظفات.
- ▶ احرص على توفير التهوية وتصريف الهواء بشكل جيد أثناء استخدام المنظفات.
- ▶ احرص على ارتداء قفازات لحماية اليدين أثناء استخدام المنظفات.
- ▶ احرص على ارتداء نظارة حماية أثناء استخدام مادة إزالة الجير.
- ▶ اغسل يديك جيداً فور الانتهاء من استخدام المنظفات.

قبل استخدام مادة التنظيف احرص على قراءة المعلومات الواردة على العبوة بعناية. يمكن طلب وثيقة بيانات السلامة - إن لم تكن متوفرة - من الشركة المسؤولة عن التسويق (انظر عبوة المنظفات).



احترس!

سائل ساخن. خطر الإصابة بحروق في نطاق خروج المشروبات والماء الساخن والبخار.
لا تضع يدك أبداً أسفل مواضع صب المشروب أثناء التنظيف أو صب المشروب.

احترس!

سطح ساخن. قد تكون مواضع الإنتاج ووحدة إعداد المشروبات ساخنة.
يرجى الالتزام بالنقاط التالية:
▶ تجنب ملامسة منافذ الخروج إلا من المقابض المخصصة لذلك فقط.
▶ لا تقم بتنظيف وحدة إعداد المشروبات إلا عندما تكون الماكينة باردة.

احترس!

خطر الانحصار. عند التعامل مع جميع المكونات المتحركة ينشأ خطر السحق.
يرجى الالتزام بالنقاط التالية:
▶ تجنب ملامسة منافذ الخروج إلا من المقابض المخصصة لذلك فقط.
▶ بينما ماكينة إعداد القهوة مشغلة لا تضع يدك أبداً في وعاء الحبوب أو في وعاء المسحوق أو في فتحة وحدة إعداد المشروبات.

2.2 خطر على الماكينة

ملحوظة!



قد يؤدي سوء استخدام ماكينة إعداد القهوة إلى وقوع أضرار أو حدوث تلوث.

يرجى الالتزام بالنقاط التالية:

- ▶ في حالة الماء الذي تزيد درجة عسر الكربونات فيه عن 6 درجات عسر كربونات ألماني، يجب استخدام فلتر جير، وإلا فقد تحدث أضرار في ماكينة إعداد القهوة بفعل تراكم الترسبات الجيرية.
- ▶ لأسباب قانونية تتعلق بالتأمين، احرص دائماً على مراعاة أن يكون صمام الماء الرئيسي مغلقاً (الماكينة المزودة بوصلة ماء ثابتة) وذلك عقب الانتهاء من استخدام الماكينة، وأن يكون مفتاح الكهرباء الرئيسي متوقفاً، أو يكون القابس مسحوباً من شبكة الكهرباء.
- ▶ احرص على مراعاة المواصفات المعنية بشأن الجهد الكهربائي المنخفض و/أو اللوائح واشتراطات السلامة الدولية أو المحلية.
- ▶ لا تقم بتشغيل الماكينة إذا كان مصدر الإمداد بالماء مغلقاً. وإلا فلن يتم استكمال ملء الغلايات وسوف تعمل المضخة على وضع "الجفاف".
- ▶ توصي شركة شيرر المساهمة بتوصيل وصلة الماء عن طريق صمام إغلاق للماء (يتم تركيبه في موقع التشغيل)؛ وذلك لتجنب وقوع أضرار من الماء إذا ما تعرض الأنبوب للكسر.
- ▶ قم بتنظيف الماكينة قبل استخدامها وذلك بعد فترة طويلة من التوقف (على سبيل المثال أيام العطلات).
- ▶ قم بحماية ماكينة إعداد القهوة من المؤثرات المناخية (الصقيع، والرطوبة، وغيرها).
- ▶ لا يجوز إصلاح الاختلالات إلا بواسطة فني خدمة مؤهل.
- ▶ لا تستخدم سوى قطع الغيار الأصلية من شركة شيرر المساهمة.
- ▶ لا تتردد في إخطار وكيل الخدمة إذا ما لاحظت تسريبات أو أي أضرار خارجية واضحة، ومن ثم يتم استبدالها أو إصلاحها.
- ▶ لا تقم برش الماكينة بالمياه أو تنظيفها بجهاز التنظيف البخار.
- ▶ لا تنصب الماكينة في الأماكن التي قد تستخدم فيها منافث مياه.
- ▶ في حالة استخدام القهوة بالكرايميل (قهوة منكهة)، احرص على تنظيف وحدة إعداد المشروبات مرتين يومياً.

ملحوظة!



قد يؤدي سوء استخدام ماكينة إعداد القهوة إلى وقوع أضرار أو حدوث تلوث.

يرجى الالتزام بالنقاط التالية:

- ▶ لا تملأ وعاء الحبوب إلا بحبوب القهوة، ووعاء المسحوق إلا بمسحوق التعبئة التلقائية، ووعاء الإدخال اليدوي إلا بالبن المطحون (أو أقراص التنظيف خلال عملية التنظيف).
- ▶ لا تستخدم أبداً قهوة مجمدة ومجففة؛ فذلك يؤدي إلى التصاق وحدة إعداد المشروبات.
- ▶ في حالة نقل ماكينة إعداد القهوة و/أو ملحقاتها في درجات حرارة أقل من 10 درجات مئوية، فمن الضروري أن تظل الماكينة و/أو ملحقاتها لمدة ثلاث ساعات في درجة حرارة الغرفة قبل توصيل الماكينة و/أو ملحقاتها بالتيار الكهربائي وتشغيلها. وإن لم يتبع هذا الإجراء، فسوف يتسبب الماء الناتج عن التكثيف في حدوث قفلة كهربائية أو تعرض المكونات الكهربائية للضرر.
- ▶ يتعين عليك أن تستخدم دائماً طقم الخرطوم الجديد المورد مع الماكينة (خرطوم ماء الشرب/الماء المتسخ). تجنب استخدام أطقم الخرطوم القديمة على الإطلاق.

3 وصف المنتج

3.1 الاستخدام وفقاً للتعليمات

تم تصميم ماكينة القهوة (SOUL) Schaerer SOUL 10/12 لإعداد مشروبات القهوة والماء الساخن ومشروبات الحليب والمشروبات المصنعة من البودرة (وطبقة التزيين والشكولاتة) إلى جانب النكهات (الشراب المركز) بأنواعها وتركيباتها المختلفة، سواء في فناجين، أو أكواب، أو كؤوس، أو أباريق.

هذه الماكينة مخصصة للاستخدام التجاري في مجالات الفنادق والمطاعم والأماكن المشابهة. يُسمح بأن يتم تثبيت الجهاز في أماكن اخدم نفسك وتشغيلها دون مراقبة. يُسمح باستخدام الجهاز في الشركات والمكاتب وبيئات العمل المشابهة، وكذلك الفنادق الكبيرة والصغيرة وفنادق المبيت والإفطار، كما يُسمح باستخدامه من قِبل الأشخاص غير المتخصصين والزبائن.

يمكن أن يُستخدم هذا الجهاز من قِبل الأطفال بدءاً من سن الثامنة فما فوق، وكذلك من قِبل الأشخاص الذين يعانون من ضعف في القدرات البدنية أو الشعورية أو الذهنية أو تنقصهم الخبرة والمعرفة، شريطة الإشراف عليهم أو إذا تم تعليمهم كيفية الاستخدام الآمن للجهاز، وكذلك إذا فهموا الأخطار الناتجة عن ذلك. لا يُسمح للأطفال بالعبث مع الماكينة. لا يُسمح بإجراء التنظيف وصيانة المستخدم من قِبل الأطفال بدون إشراف. يجب ألا تُجرى هذه الأعمال إلا على يد أشخاص لديهم المعرفة والخبرة العملية بالوحدة، ولا سيما في الأمور المتعلقة بالسلامة والنظافة الصحية.



يخضع استخدام الجهاز «للشروط التجارية العامة» لشركة شيرر المساهمة ولدليل التشغيل المرفق. يعتبر أي استخدام آخر أو مخالف لذلك غير مطابق للتعليمات. ولا تتحمل الشركة المنتجة أي مسؤولية عن الأضرار الناتجة عن ذلك.

ملحوظة!



خطر على الماكينة. قد يؤدي سوء استخدام ماكينة إعداد القهوة إلى حدوث أضرار.

غير مسموح بأي حال من الأحوال باستخدام ماكينة القهوة (SOUL) Schaerer SOUL في تسخين أو إعداد أي سوائل أخرى غير ما هو مذكور أو الحليب المبرد (مبستر، مجنس، معالج بالحرارة الفائقة).

3.2 التجهيزات الموردة والملحقات التكميلية

رقم الصنف	المسمى	الكمية
		المستندات
**	تعليمات التشغيل	1
**	الدليل الإضافي للأجهزة الإضافية (وحدة تدفئة الفناجين + التجهيزة Cup & Cool)	*1
**	دليل تشغيل وحدة التبريد الإضافية	*1
		التجهيزات الموردة للتنظيف/الصيانة
075350	Milkpure Powder & Coffeepure tabs الطقم الوارد مع الماكينة	*1
065221	أقراص "Coffeepure tabs" (تجهيزة دون حليب)	*1
067409	الفرشاة 40-75 (حيز إعداد المشروبات)	1
062951	فرشاة التنظيف (مخرج المشروبات)	1
		التجهيزات الموردة للماكينة
060387	صينية تقطير قصيرة متكاملة SOUL	*1
		التجهيزات الموردة بوجه عام
067111	ملعقة معيارية	1
		نظام المسحوق
079940	غطاء مخرج وعاء المسحوق	
		ملحق تكميلي لإزالة التكلس***
079293	خرطوشة إزالة التكلس	1

* وفقاً لتصميم الماكينة
** رقم المنتج تبعاً للغة
*** لا تدخل ضمن التجهيزات الموردة

3.3 الخيارات والأجهزة الإضافية

الوصف	اختياري	الشكل
<p>يحتوي التصميم القياسي لماكينة القهوة Schaerer Coffee SOUL 10 على عناصر جمالية وفقاً للإعداد، إلى جانب شاشة تعمل باللمس 10 بوصة.</p> <p>يمكن تهيئة هذه الخيارات للإعداد أثناء الطلب.</p>	Schaerer Coffee SOUL 10	
<p>يحتوي التصميم القياسي لماكينة القهوة Schaerer Coffee SOUL 12 على عناصر أمامية مطلية بالكروم، وعناصر جمالية بلون نحاسي، إلى جانب شاشة تعمل باللمس 12 بوصة.</p> <p>يمكن تهيئة هذه الخيارات للإعداد أثناء الطلب.</p>	Schaerer Coffee SOUL 12	
<p>يمكن تنسيق لون الإضاءة المحيطة يميناً من خلال الشاشة [A] وعلى الجانب الأيسر بالكامل للماكينة [B]، كما أنها تقدم معلومات حول حالة تشغيل الماكينة.</p>	إضاءة محيطية مع خاصية*	
<p>من خلال خاصية (AHA)، تتم موازنة الارتفاع الأمثل لمخرج المشروبات تلقائياً مع المشروب المختار مسبقاً. لا يمكن إعادة تجهيز الخاصية "AHA".</p>	مخرج مشروبات قابل لضبط الارتفاع تلقائياً (AHA)	

الوصف	اختياري	الشكل
<p>قضب البخار الخارجي بنظام "Powersteam" يتيح إمكانية التسخين اليدوي المنفصل للبن وإنتاج رغوة اللبن بطريقة بارستا. لا يمكن إعادة تجهيز خيار "قضب البخار".</p>	<p>قضب البخار (على اليمين أو اليسار من مخرج المشروبات)</p> <ul style="list-style-type: none"> • Powersteam • البخار الأوتوماتيكي *Autosteam • *Supersteam 	
<p>يتيح المنفذ الخارجي للماء الساخن إمكانية الصرف اليدوي المستقل يساراً بجانب منفذ المشروب. تتعذر إعادة تجهيز خيار "الماء الساخن الخارجي".</p>	<p>ماء ساخن خارجي (على اليمين أو اليسار من مخرج المشروبات)</p>	
<p>قد يُصَرَّف أيضاً الماء الساخن في القدر عبر المنفذ المستقل للماء الساخن عند إنتاج القهوة. عند تكوين المشروب، يمكن تحديد ترتيب نزول كل من القهوة والماء الساخن. هذا الخيار مناسب للغاية عند تحضير "القهوة الأمريكية". لا يمكن إعادة تجهيز خيار "الماء الإضافي".</p>	<p>الماء الإضافي تحضير "القهوة الأمريكية"</p>	
<p>يمكن إعداد وعاء الحبوب ليكون قابلاً للغلق أو يمكن إعادة ترتيبه.</p>	<p>وعاء الحبوب القابل للغلق</p>	

الشكل	اختياري	الوصف
	المطحنة الثانية 1200 g	المطحنة الثانية الموجودة على يمين المطحنة القياسية الوسطى تتيح إمكانية توفير حبوب الإسبريسو أو حبوب القهوة منزوعة الكافيين أيضاً. لا يمكن إعادة التجهيز بخيار "المطحنة الثانية". إصدارات أوعية الحبوب: • وعاء الحبوب القياسي 1200 g • وعاء الحبوب الموسع 2000 g • وعاء الحبوب الصغير 1000 g
	نظام المسحوق 2000 g (شوكولاتة أو إضافة)	نظام المسحوق الموجود على يسار المطحنة المعيارية الوسطى يفى بمتطلب مسحوق الشوكولاتة و/أو الإضافة. لا يمكن إعادة التجهيز بخيار "نظام المسحوق".
	نظام المساحيق المزدوج	نظام المساحيق المزدوج يتيح إمكانية إعداد نوعين من المساحيق في وعاء واحد. وعاء المسحوق الخاص بمزدوج الشوكولاتة أو مزدوج الإضافات مقسوم من المنتصف وفيه قسمان للأنواع المختلفة من المساحيق. لا يمكن إعادة التجهيز بخيار "نظام المساحيق المزدوج".
	موضع النكهة Flavour Point (نكهات المشروبات)	يمكن تجهيز الجهاز الإضافي "Flavour Point UC" بأربع نكهات مختلفة. يوضع الجهاز مباشرة أسفل ماكينة القهوة ليكون بمثابة وحدة أسفل البار. عند تكوين المكونات، يمكن اختيار أربعة مكونات من 18 نكهة مختلفة. عند تكوين المشروب، يمكن إضافة نكهات مثل الكراميل أو الفانيليا. لا يمكن إعادة تجهيز خيار "Flavour Point".

الوصف	اختياري	الشكل
<p>يتم توريد ماكينة القهوة بشكل قياسي بوحدة حليب ناحية اليمين. وحدة التبريد الإضافية يميناً لا يلزمها المزيد من الضبط.</p> <p>وحدة التبريد مزودة بوعاء لبن سعته 10 ل ووعاء تقاطر خاص قابل للخلع به شبك تقاطر.</p> <p>يتطلب وضع وحدة التبريد الإضافية يساراً تعديلاً إضافياً لدليل خرطوم الحليب في آلة القهوة.</p> <p>وضع الوحدة على يمين الماكينة يتطلب إجراء تعديل. يتم إرفاق الشرح الخاص بالتعديل، وكذلك الأجزاء اللازمة مع وحدة التبريد الإضافية.</p>	وحدة التبريد الجانبية* يميناً/يساراً	
<p>يمكن أيضاً وضع وحدة التبريد الإضافية بين ماكيتين وتدعيمها بوظيفة Centre Milk.</p> <p>توفر وحدة التبريد الإضافية المزودة بنظام Centre Milk إمدادات الحليب لماكيتين في وقت واحد.</p> <p>يمكن وضع وحدة التبريد الإضافية أيضاً أسفل البار (UC).</p> <p>وضع الوحدة على يمين الماكينة يتطلب إجراء تعديل. يتم إرفاق الشرح الخاص بالتعديل وكذلك الأجزاء اللازمة مع وحدة التبريد الإضافية.</p>	وحدة التبريد الإضافية لنظام* Centre Milk (CM) وحدة تبريد ثانوية مستخدمة كوحدة أسفل البار (UC)	 
<p>يتم وضع وحدة التبريد السفلية أسفل الماكينة. وحدة التبريد مزودة بوعاء لبن سعته 9.5 ل. توفر وحدة التبريد الإضافية المزودة بنظام Centre Milk مصدر حليب لماكيتين.</p> <p>استخدام وحدة تبريد أسفل البار يتطلب إجراء تعديل. يتم إرفاق الشرح الخاص بالتعديل وكذلك الأجزاء اللازمة مع وحدة التبريد الإضافية.</p>	وحدة التبريد السفلية (UC)	

الشكل	اختياري	الوصف
	مسخن الأكواب (الرفيع) العريضي (يساراً أو يميناً)	يمكن وضع الجهاز الإضافي مسخن الأكواب على يسار أو يمين ماكينة القهوة. مسخن الأكواب (الرفيع) يتيح مكاناً لـ 264-60.ca فنجان قهوة. الإصدار العريضي يتيح مكاناً لـ 320-88 فنجان قهوة.
	تجهيز Cup & Cool (ضيق) (يساراً)	يمكن وضع الجهاز الإضافي Cup & Cool الرفيع على يسار أو يمين ماكينة القهوة. وحدة التبريد مزودة بوعاء لبن سعته 4 لترات وتوفر مكاناً لما يقرب من 198-45.ca فنجان قهوة. استخدام وحدة Cup & Cool يتطلب إجراء تعديل. يتم إرفاق الشرح الخاص بالتعديل، وكذلك الأجزاء اللازمة مع الجهاز الإضافي.
	تجهيز Cup & Cool (رفيع) (يساراً)	يمكن وضع الجهاز الإضافي Cup & Cool العريضي على يسار ماكينة القهوة. وحدة التبريد مزودة بوعاء لبن سعته 9.5 لترات وتوفر مكاناً لما يقرب من 160-44.ca فنجاناً. استخدام وحدة Cup & Cool العريضة يتطلب إجراء تعديل. يتم إرفاق الشرح الخاص بالتعديل، وكذلك الأجزاء اللازمة مع الجهاز الإضافي.
	تجهيز Cup & Cool CM (عريضة) (يميناً)	يمكن وضع الجهاز الإضافي Cup & Cool CM العريضي على يسار ماكينة القهوة أيضاً. وحدة التبريد مزودة بوعاء لبن سعته 9.5 لترات وتوفر مكاناً لما يقرب من 160-44.ca فنجاناً. استخدام وحدة Cup & Cool العريضة يميناً يتطلب إجراء تعديل. يتم إرفاق الشرح الخاص بالتعديل، وكذلك الأجزاء اللازمة مع الجهاز الإضافي.

الشكل	اختياري	الوصف
	تجهيزه Cup & Cool CM (عريضة) نظام Centre Milk	يمكن وضع الجهاز الإضافي Cup & Cool CM بين ماكيتين، وبذلك يتيح وظيفة Centre Milk. وحدة التبريد مزودة بوعاء لبن سعته 9.5 ل، وتوفر مكاناً لما يقرب من 44.ca حتى 160 فنجاناً. استخدام وحدة Cup & Cool CM يتطلب إجراء تعديل. يتم إرفاق الشرح الخاص بالتعديل، وكذلك الأجزاء اللازمة مع الجهاز الإضافي.
	وحدة التبريد السفلية	يمكن وضع وحدة التبريد السفلية مباشرةً أسفل ماكينة القهوة. يتم توريد ماكينة القهوة بشكل قياسي بوصلة حليب ناحية اليمين. استخدام وحدة التبريد السفلية يتطلب إجراء تعديل. يتم إرفاق الشرح الخاص بالتعديل، وكذلك الأجزاء اللازمة مع وحدة التبريد السفلية. وحدة التبريد مزودة بوعاء لبن سعته 9.5 ل.
	العناصر الجمالية	يمكن مواءمة البيئة مع الوسط المحيط من خلال العناصر الجمالية. تتاح ألوان مختلفة للاختيار، من بينها اللون النحاسي، انظر الصورة على اليسار. لا يمكن إعادة تجهيز خيار "العناصر الجمالية".
	خزان الماء المتسخ الخارجي وخزان ماء الشرب كلاهما مراقب	يتم تلبية متطلبات الاستخدام المتنقل لماكينة القهوة من خلال التجهيز المثالية التي تضم خزان الماء المتسخ الخارجي وخزان ماء الشرب. كلا الخزائين تتم مراقبة مستوى الماء فيه، ويمكن تعديل تجهيزاته إذا كان إصدار البرامج 2.0 أو أعلى.

الشكل	اختياري	الوصف
	مجمع الرواسب UC	درج الرواسب وأرضية ماكينة القهوة لدهما فتحة متصلة بالمنضدة. ويتم جمع رواسب القهوة في حاوية كبيرة أسفل المنضدة. مع مجمع الرواسب - أسفل المنضدة، تزداد السعة الاستيعابية لبقايا القهوة. لا يمكن إعادة التجهيز بخيار "مجمع الرواسب UC".
	أجزاء التجهيز اللاحق لمجمع الرواسب UC	لا يوجد وعاء تجميع تحت المنضدة.
	أقدام الماكينة ارتفاع 40 mm ارتفاع 70 mm ارتفاع 100 mm	تعمل أقدام الماكينة على زيادة مسافة الأمان التي تفصلها عن سطح النصب بقيم 40/70/100 mm. بشكل عام، تعتبر أقدام الماكينة الزامية عند استخدام الوحدة السفلية الإضافية.
		الاختلاف: 40/70/100 mm قدم (توريد بدون مسمار برغبي [A]) يمكن إعادة تجهيز خيار "أقدام الماكينة".
	رابط Schaerer Coffee Link (تبادل البيانات)	يوفر الحل الرقمي "Schaerer Coffee Link" معلومات شاملة حول سلامة الجودة والإشراف وتحسين عمليات الأعمال الفردية. يمكن قراءة مختلف البيانات من ماكينة القهوة عبر البوابة الإلكترونية لشيرر "Coffee Link". يمكن إعادة تجهيز خيار "Schaerer Coffee Link".

الوصف	اختياري	الشكل
<p>تتيح الوظيفة "Best Foam™" إمكانية تسخين الأوتوماتيكي المدمج للبن ورغوة اللبن بطريقة باريسا.</p> <p>يمكن إنتاج اللبن البارد ورغوة اللبن الباردة. لا يمكن إعادة التجهيز بخيار "Best Foam™".</p> <p>تجهيز وحدة التبريد بوظيفة "Best Foam™" يعد قسرياً.</p> <p>لا يمكن إعادة التجهيز بخيار "Best Foam™".</p>	<p>وظيفة Best Foam™ (نظام اللبن الطازج)</p>	
<p>تتيح وظيفة "Hot & Cold" إنتاج المشروبات الساخنة بالتناوب، مثلما هو الحال أيضاً مع المشروبات الباردة. لا يمكن إعادة تجهيز خيار "Hot & Cold".</p>	<p>Hot & Cold (المشروبات الباردة)</p>	
<p>وحدة تعجيل عملية الإعداد تتيح إمكانية إنتاج المشروبات الكبيرة بشكل أكثر فعالية (مثلاً أمريكانو) بجودة أعلى.</p> <p>يتم ضخ كمية إضافية من الماء الساخن في منفذ القهوة بعد وحدة التخمر.</p> <p>يمكن إعادة التجهيز بالخيار "وحدة تعجيل عملية الإعداد".</p>	<p>وحدة تعجيل عملية الإعداد</p>	
<p>يمكن توصيل أنظمة الدفع المتاحة في الأسواق والمطابقة لمعيار MDB.</p> <p>الوصلات المتاحة:</p> <ul style="list-style-type: none"> • MDB-S • DIVA 2 • DIVA2 Max <p>التوصيل بأنظمة التركيب وأنظمة الحساب:</p> <ul style="list-style-type: none"> • عبر بروتوكول E • عبر بروتوكول CSI <p>فاحص العملات والقطع المعدنية أو مبادل العملات يمكن أن يتم وضعه على يسار أو يمين الماكينة. يمكن إعادة التجهيز بالخيار "أنظمة الدفع".</p>	<p>أنظمة الدفع</p>	
<p>يحسّن من معدل تصريف الماء المتسخ ويمنع ارتجاعه.</p> <p>يتم تركيب الحامل في جهة التركيب عند منفذ تصريف الماء المتسخ.</p> <p>يمكن تثبيت طرف خرطوم الماء المتسخ في الحامل لضمان تصريف الماء المتسخ بصورة مثلى.</p> <p>يمكن إعادة تجهيز خيار "حامل الخرطوم".</p>	<p>حامل الخرطوم مخرج الماء المتسخ</p>	

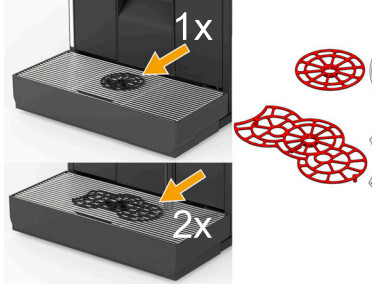
الشكل	اختياري	الوصف
	<p>وسيلة المساعدة على تحديد وضع الفناجين (وسيلة المساعدة لضبط الموضع لعدد 1 أو 2 فناجان/كوب)</p>	<p>وسيلة مساعدة لوضع فناجان من أجل الإدخال في رف الفناجين. يتم التزويد بوسيلتي مساعدة لتحديد وضع فناجين كإجراء قياسي. يمكن إعادة تجهيز خيار "وسيلة المساعدة على تحديد وضع الفناجين".</p>

* الخيارات غير المتوفرة حالياً (إصدار نهاية 2020)

البيانات التقنية

3.4

القدرة الاسمية* Schaerer Coffee Soul	الغلاية البخارية	غلاية الماء الساخن
	W 3000	W 3000

درجة حرارة التشغيل	الغلاية البخارية	غلاية الماء الساخن
الحد الأدنى لدرجة حرارة التشغيل (T min)	C° 10	C° 10
الحد الأقصى لدرجة حرارة التشغيل (T max)	C° 192	C° 192
درجة حرارة التشغيل	C° 140	C° 95

الضغط الزائد	الغلاية البخارية	غلاية الماء الساخن
ضغط التشغيل الزائد	bar 2.5	bar 2.5
ضغط التشغيل الزائد المسموح به (p max)	bar 12	bar 12
ضغط الفحص الزائد	bar 24	bar 24

السعات	
سعة ماء الشرب	وصلة الماء الثابتة
سعة وعاء حبوب القهوة	± 1200 لكل منها g
سعة وعاء الرواسب	60 – 70 عملية إعداد قهوة

القياسات الخارجية	
العرض بدون الأجهزة الملحقة	mm 330
العرض مع وجود وحدة التبريد	mm 723
الارتفاع شاملاً وعاء الحبوب والمفتاح العمق	mm 761
	mm 600

الوزن	
الوزن الفارغ	kg 55±

ضغط الصوت	
مستوى الضوضاء المستمرة	> 70 dB (A)**

الاحتفاظ بحق إدخال تعديلات فنية.

* للتجهيزات الخاصة، انظر لوحة الصنع. القيم المبيّنة هي التجهيزة الأساسية

** مستوى ضغط الصوت المقدر A (بطيء) Lpa (نبضة) في مكان عمل فريق التشغيل يقل في جميع أوضاع التشغيل عن 70 dB (A)

3.5 لوحة الصنع

3.5.1 اسم النوع والطراز

النوع	الطراز
Schaerer SOUL 10 (SOUL)	لا توجد إصدارات متنوعة من الطراز
Schaerer SOUL 12 (SOUL)	لا توجد إصدارات متنوعة من الطراز

توجد لوحة الصنع على الجانب الأمامي من الماكينة وراء الغطاء الأيمن:
 ▶ اسحب درج الرواسب من الماكينة حتى يمكن الوصول بشكل أفضل.
 ▶ افتح الغطاء الموجود على الجانب الأيمن لدرج الرواسب.
 ▶ قم بإعطاء البيانات الموجودة على لوحة الصنع في حالة حدوث خلل أو في حالة الضمان، انظر القائمة أدناه.

البيانات الموصى بها:

- نوع الماكينة < (SCS > SOUL)
- القدرة الكهربائية < مثلاً 2900 – 3400 W
- الجهد الكهربائي < مثلاً 220 – 240 V
- التيار الكهربائي < مثلاً 16 A
- الرقم التسلسلي < [JJKW XXXXXX] < مثلاً 2001 XXXXXX

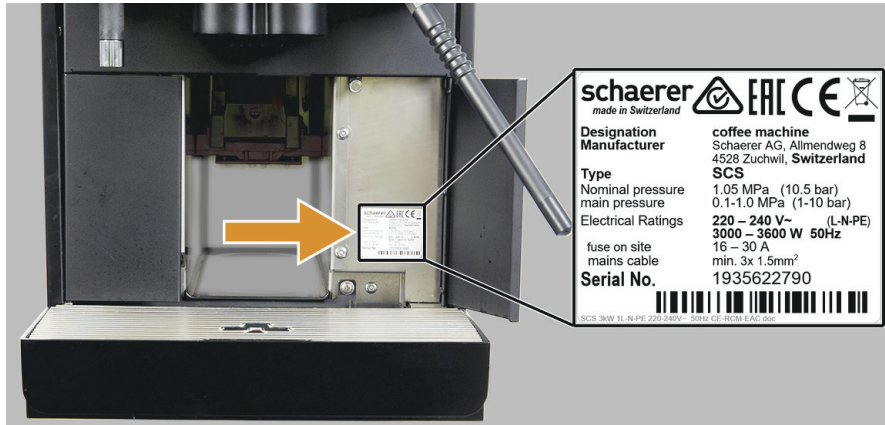

الاختلاف: لوحة الصنع SCSoul خلف الغطاء الموجود على الجانب الأمامي.

إذا ما تعدّرت التعرف على لوحة الصنع الأمامية، فسوف تجد لوحة صنع ثانية على الظهر الواقع خلف رقيقة الغطاء السفلية.



3.6 أنواع المشروبات والأداء

انظر أيضاً فصل "الاستعمال" - "الاختيار وإنتاج المشروبات" - "الماء الساخن أو البخار الخارجي".



يمكن إعداد المشروبات التالية وفقاً للخيارات وطرازات الماكينة:

إنتاجية المشروبات في الساعة	
180± فنجاناً	إسبريسو 50 – 60 ml
180± فنجاناً	قهوة 120 ml
المنظفات الموصى بها	
250± فنجاناً	إسبريسو 50 – 60 ml
250± فنجاناً	قهوة 120 ml
المشروبات المتاحة	
اختياري	قياسي
x	إسبريسو
x	القهوة
x	قهوة/قهوة بالكريمة

المشروبات المتاحة	قياسي	اختياري
إبريق صغير (250 مل)/ZW		x
إبريق (500 مل)/ZW		x
قهوة أمريكية AC/ZW		x
قهوة أمريكية بيضاء AC/ZW/**		x
قهوة باللين (وجه فاتح/داكن)/**		x
كابتشينو/**		x
لايته ماكياتو/**		x
إسبريسو ماكياتو/**		x
شوكياتو***		x
شوكولاتة ساخنة***		x
فلات وايت*		x
حليب ساخن*		x
رغوة حليب ساخنة*		x
حليب بارد*		x
رغوة حليب باردة**		x
Best Foam™ رغوة حليب*		x
الماء الساخن/الماء الساخن خارجي	x	x
البخار		x
مشروبات المساحيق/المشروبات الفورية		x
المشروبات الروحية/القهوة		x

معدات الماكينة الموصى بها:

- * بلين طازج
- ** بلين طازج و/أو إضافات (مسحوق لبن)
- *** ب شوكولاتة
- AC وحدة تعجيل عملية الإعداد
- ZW الماء الإضافي

3.7 بيان المطابقة لتوجيهات المجموعة الأوروبية

3.7.1 عنوان الشركة المنتجة

الشركة المنتجة	المسؤول عن التوثيق
Schaerer AG صندوق بريد 336 Allmendweg 8 CH-4528 Zuchwil هاتف +41 (0) 32 681 62 00 فاكس +41 (0) 32 681 64 04 info@schaerer.com www.schaerer.com	Schaerer AG العناية بالمنتج ونظام الإدارة صندوق بريد 336 Allmendweg 8 CH-4528 Zuchwil

3.7.2 المعايير المطبقة

تقر الشركة المنتجة المذكورة أعلاه أن هذه الماكينة مطابقة لكافة التعليمات ذات الصلة الواردة في المواصفات المذكورة. ويتوقف سريان هذا البيان في حالة إدخال تعديلات على الأجهزة لا تتفق معنا. وقد تم تطبيق المعايير المتوافقة التالية. ولتنفيذ الشروط على نحو سليم، يتم تطبيق نظام إدارة جودة معتمد من قبل مكتب DEKRA طبقاً للمواصفة ISO 9001 والمواصفة ISO 14001. تتحمل الشركة المصنعة وحدها مسؤولية بيان المطابقة هذا. يتطابق موضوع الإعلان الموصوف أعلاه مع لوائح الدليل التوجيهي 2011/65/EC الصادر عن البرلمان الأوروبي والمجلس في 8 يونيو/حزيران 2011 بشأن تقييد استخدام بعض المواد الخطرة في المعدات الكهربائية والإلكترونية.

من أجل (CE) إعلان المطابقة لتوجيهات الاتحاد الأوروبي	
توجيهات التوافق الكهرومغناطيسي (EMC) EU/2014/30	توجيهات المعدات (MD) EG/2006/42
<ul style="list-style-type: none"> EN 55014-1:2017 EN 55014-2:2015 EN 61000-3-2:2014 EN 61000-3-3:2013 	<ul style="list-style-type: none"> EN 60335-1:2012 +A11 +A13 EN 60335-2-75:2004 +A1 +A11 +A12 +A2 EN 62233:2008

(RoHS) توجيهات-تقييد استخدام بعض المواد الخطرة في الأجهزة الكهربائية والإلكترونية EU/2011/65

من أجل الامتثال للوائح الأوروبية	
لائحة (EG/EU) المجموعة الأوروبية	لائحة (EG/EU) الاتحاد الأوروبي
<ul style="list-style-type: none"> رقم 1935/2004 رقم 2023/2006 	رقم 10/2011

(WEEE) WEEE 2012/19/EG/EU

(REACH) 1907/2006/EC

خاص بإرشادات الموافقة للأجهزة اللاسلكية وأجهزة الاستقبال	
إرشادات EU (RED) RED/2014/53	
<ul style="list-style-type: none"> EN 301 489-1 V 2.1.1:2017 EN 301 489-7 2005 /-24:2010 	

خاص بلوائح الاتحاد الأوروبي للمواد الكيميائية	
إرشادات EU (RED) RED/2014/53	
<ul style="list-style-type: none"> EN 301 489-1 V 2.1.1:2017 EN 301 489-7 2005 /-24:2010 	

دولي (CB) (CB)	
(EMC) EMC	السلامة
<ul style="list-style-type: none"> CISPR 14-1 CISPR 14-2 IEC 61000-3-2 IEC 61000-3-3 	<ul style="list-style-type: none"> (IEC) IEC 60335 (IEC) IEC 60335-2-75

(CE) متطلبات تشريعات المواصفة للمجموعة الأوروبية
(MD) توجيهات الماكينات (البرلمان والمجلس الأوروبي)
(EMC) التوافق الكهرومغناطيسي
(RoHS) تقييد المواد الخطرة
(CB) مخطط < النظام الدولي للاعتراف المتبادل بتقارير الاختبار والشهادات
(IEC) نظام تقييم المطابقة الدولي للمعدات والمكونات الكهربائية
(CISPR) اللجنة الدولية الخاصة لتثبيث التردد اللاسلكي
(EG/EU) المجموعة الأوروبية جزء من الاتحاد الأوروبي المتكون من EG/GASP/PJZS
(WEEE) نفايات المعدات الكهربائية والإلكترونية < تجنب وتقليل نفايات المعدات الكهربائية والإلكترونية
(RED) إرشادات الموافقة الأوروبية للأجهزة اللاسلكية وأجهزة الاستقبال (الاتصالات اللاسلكية)
(REACH) لوائح الاتحاد الأوروبي للمواد الكيميائية لتسجيل المواد الكيميائية وتقييمها والموافقة عليها وحصرها

التركيب والتشغيل

4

يجب تركيب الماكينة وفقاً للقواعد الإلكترونية والصحية السارية والخاصة بالدولة أو المقاطعة أو المنطقة المحلية. وهذا يشمل حماية كافية من ارتجاع التدفق.



احترس!



الإصابة بجرح وإصابة العين! يمكن أن تسبب مادة التعبئة ذات الحواف الحادة حدوث إصابات. قطع أشربة الشد يمكن أن يتسبب في وقوع إصابات بالعينين. لغرض فض عبوة الماكينة ارتد قفازات ونظارة حماية.



احترس!

خطر العدوى! يمكن أن تؤدي الاتساخات في مضخة اللبن إلى إلحاق أضرار صحية.

- ▶ بعد التثبيت أو التشغيل أو إعادة التشغيل فبتعين بالضرورة أن يتم إجراء عملية تنظيف.
- ▶ قم بالضرورة بتنفيذ برنامج تنظيف على الشاشة قبل إنتاج المشروبات لأول مرة.



انظر فصل "التنظيف" - "التنظيف اليومي للماكينة" - "برنامج التنظيف الموجه عبر الشاشة".



نصب الماكينة

4.1

الموقع

4.1.1

ملحوظة!

خطر على الماكينة! تسري الاشتراطات المذكورة أدناه على موقع ماكينة إعداد القهوة. في حالة عدم الالتزام بهذه الاشتراطات، قد تتعرض الماكينة للضرر.

- من الضروري الالتزام بالاشتراطات التالية:
- ▶ يجب أن يكون سطح نصب الماكينة ثابتاً وأفقياً ومستوياً، بحيث لا تتعرض ماكينة إعداد القهوة لأي انحرافات بفعل وزنها.
 - ▶ تجنب نصب الماكينة على أسطح ساخنة أو بالقرب من مصادر الحرارة.
 - ▶ احرص على نصب الماكينة في وضع تكون فيه دائماً تحت إشراف أشخاص مدربين.
 - ▶ قم بتوصيل وصلات الإمداد اللازمة بمكان تركيب الماكينة وفقاً لمخططات التركيب في الموقع حتى 1 m.
 - ▶ احرص على الالتزام باللوائح السارية محلياً والمتعلقة بتجهيزات المطابخ.
 - ▶ احرص على توفير مساحة خالية من أجل إجراء أعمال الصيانة:
 - ▶ اترك حيزاً من الفراغ من الجهة العلوية؛ وذلك لإضافة حبوب القهوة أو المسحوق (يُوصى بـ 20 cm).
 - ▶ اترك مسافة فاصلة مقدارها 5 سم على الأقل cm بين الحائط والجانب الخلفي للماكينة (دورة الهواء).



الجو المحيط

4.1.2

ملحوظة!

خطر على الماكينة! تسري الاشتراطات المناخية المذكورة أدناه على موقع ماكينة إعداد القهوة. في حالة عدم الالتزام بهذه الاشتراطات، قد تتعرض الماكينة للضرر.

- من الضروري الالتزام بالاشتراطات التالية:
- ▶ درجة الحرارة المحيطة من C° 10+ حتى C° 40+ (F° 50 bis 104 F°).
 - ▶ الرطوبة النسبية لا تزيد على 80 % RV.
 - ▶ ماكينة إعداد القهوة هذه مصممة خصيصاً للاستخدام في الأماكن المغلقة. ومن ثم لا يجوز استخدامها في الأماكن المكشوفة، ولا ينبغي أن تتعرض أبداً للعوامل الجوية (المطر، الثلج، الصقيع).



4.2 الإمداد بالطاقة

4.2.1 الشروط (الطاقة)

يجب أن تتم عملية التوصيل الكهربائي وفقاً للوائح البلد المعني. يجب أن يتطابق الجهد المدون على لوحة الصنع مع جهد الشبكة في موضع نصب الماكينة. يجب أن يكون مقبس التيار الكهربائي والمفتاح الرئيسي في متناول المشغل في موقع التركيب.

خطر!

خطر التعرض لصدمة كهربائية! وضع ذو خطورة مباشرة، قد يؤدي إلى الموت أو إلى حدوث إصابات بالغة بسبب التعرض لصدمة كهربائية.

يجب الالتزام بالنقاط التالية:

- ▶ يجب أن يكون الطور مؤمّناً من خلال قيمة الأمبير الموجودة على لوحة الصنع!
- ▶ يجب أن يكون الجهاز مفصّلاً بجميع الأقطاب عن شبكة الكهرباء.
- ▶ يجب أن تكون الوحدة الكهربائية الموجودة في المبنى مصممة وفقاً لمعيار IEC 364 (DIN VDE 0100). لزيادة مستوى السلامة، ينبغي تركيب مفتاح حماية من التيار المتبقي بقدرة تيار متبقي اسمي تبلغ 30 ملي أمبير (المواصفة EN 61008) قبل الجهاز. (مفتاح الحماية من التيار المتبقي من النوع B يضمن الاستجابة حتى مع التيارات المتبقية المباشرة المنتظمة. وبذلك يتحقق قدر كبير من السلامة).
- ▶ لا تقم أبداً بتشغيل الجهاز بواسطة كابل كهرباء تالف. احرص على استبدال كابل الكهرباء التالف أو القابس التالف على الفور من قِبل أحد فنيي الخدمة المؤهلين.
- ▶ تتصح شركة شيرر المساهمة بعدم استخدام كبل تمديد! ومع ذلك، إذا استخدمت كبل تمديد (الحد الأدنى للمقطع العرضي: 1.5 mm²)، فيرجى الالتزام ببيانات الشركة المنتجة فيما يتعلق بالكبل (دليل التشغيل) وباللوائح السارية محلياً.
- ▶ قم بتوصيل كبل الكهرباء بحيث لا يتعثر فيه أي شخص. لا تقم بسحب الكابلات أو تثبيتها عبر الزوايا والحواف الحادة، وكذلك لا تتركها معلقة حرة الحركة. احرص أيضاً على عدم وضع الكابلات أعلى أشياء ملتهبة، وحرص على حمايتها من الزيوت وأي مواد تنظيف عدوانية.
- ▶ لا تقم برفع الجهاز أو شده مطلقاً من كابل الكهرباء. لا تقم بشد القابس من المقبس عن طريق كابل الكهرباء. لا تلمس الكابلات أو القوابس أبداً ويدك مبتلة! لا تقم بأي حال من الأحوال بإدخال قوابس مبتلة في المقبس!

4.2.2 وصلة كابل الكهرباء الخاصة بالماكينة

خطر!

خطر على المستخدم و/أو المبنى! عند وجود كبل كهرباء متضرر أو غير أصلي، يكمن خطر حدوث صدمة كهربائية ونشوب حريق! استخدم كابل الكهرباء الأصلي.

ينبغي الالتزام بالإجراءات الموضحة لتجنب حدوث هذا الخطر:

- ▶ يتم توفير كابل الكهرباء الأصلي للموافق للوائح المحلية لدى وكيل الخدمة.
- ▶ يمكن استبدال كابلات إمداد الطاقة التي يمكن توصيلها من كلا الجانبين بشكل مستقل.
- ▶ كابل الكهرباء المتصل بإحكام يجب استبداله من قِبل فني الخدمة.

4.2.3 قيم توصيل الكهرباء

شبكة الكهرباء	قيم التوصيل	التأمين المنزلي	كابل التوصيل المقطع العرضي للموصل
1L, N, PE	V AC 240 – 220	W 2000-2400 ⁽¹⁾	mm ² 1 × 3 17.3 x مقياس السلك الأمريكي
1L, N, PE	V AC 240 – 220	W 3000-3600 ⁽²⁾	mm ² 1.5 × 3 15.3 x مقياس السلك الأمريكي
1L, N, PE	V AC 240 – 220	W 6000-7000 ⁽³⁾	mm ² 4 × 3 11.3 x مقياس السلك الأمريكي
2L, PE	V AC 220	W 2000 ⁽¹⁾	mm ² 1 × 3 17.3 x مقياس السلك الأمريكي
2L, PE	V AC 220	W 3000 ⁽²⁾	mm ² 1.5 × 3 15.3 x مقياس السلك الأمريكي

شبكة الكهرباء	قيم التوصيل	التأمين المنزلي	كابل التوصيل المقطع العرضي للموصل
2L, PE	V AC 220	W 6000 ⁽³⁾	A 30 mm ² 4 × 3 مقياس السلك الأمريكي x 11 3
2L, PE	V AC 240 – 208	W 1900-2400 ⁽¹⁾	A 10-30 mm ² 1 × 3 مقياس السلك الأمريكي x 17 3
2L, PE	V AC 240 – 208	W 2800-3600 ⁽²⁾	A 15-30 mm ² 1.5 × 3 مقياس السلك الأمريكي x 15 3
2L, PE	V AC 240 – 208	W 5100-7000 ⁽³⁾	A 30 mm ² 4 × 3 مقياس السلك الأمريكي x 11 3
2L, PE	V AC 200	W 1800 ⁽¹⁾	A 15-25 mm ² 2 × 3 مقياس السلك الأمريكي x 14 3
2L, PE	V AC 200	W 2600 ⁽²⁾	A 15-25 mm ² 2 × 3 مقياس السلك الأمريكي x 14 3
3L, PE	V AC 220	W 5700-8700 ⁽⁴⁾	A 25-30 mm ² 2.5 × 4 مقياس السلك الأمريكي x 13 3
3L, PE	V AC 240 – 208	W 5100-6400 ⁽³⁾	A 25-30 mm ² 2.5 × 4 مقياس السلك الأمريكي x 13 3
3L, PE	V AC 240 – 208	-7700 ⁽⁴⁾ W 10300	A 25-30 mm ² 2.5 × 4 مقياس السلك الأمريكي x 13 3
3L, PE	V AC 200	W 4700 ⁽³⁾	A 25 mm ² 2.5 × 4 مقياس السلك الأمريكي x 13 3
3L, PE	V AC 200	W 6900 ⁽⁴⁾	A 25 mm ² 2.5 × 4 مقياس السلك الأمريكي x 13 3
3L, N, PE	V AC 415 – 380	W 5700-6400 ⁽³⁾	A 16-30 mm ² 1.5 × 5 مقياس السلك الأمريكي x 15 3
3L, N, PE	V AC 415 – 380	-8700 ⁽⁴⁾ W 10300	A 16-30 mm ² 1.5 × 5 مقياس السلك الأمريكي x 15 3

- (1) المعدات 1 أو 2 غلاية مع 2 kW (مسلسل)
(2) المعدات 1 أو 2 غلاية مع 3 kW (مسلسل)
(3) المعدات 2 غلاية مع 3 kW (متزامن)
(4) المعدات 3 غلايات مع 3 kW (متزامن)

يمكن تشغيل ماكينة القهوة على مصدر طاقة 50 هرتز وكذلك على مصدر طاقة 60 هرتز.



4.3 وصلة الماء الثابتة وتصريف الماء المتسخ

4.3.1 الشروط (الماء الثابت)

ملحوظة!



جودة الماء! قد تسبب الخامات الرديئة والقيَم الخاطئة للماء في إلحاق الضرر بالماكينة. يجب التحقق من جودة الماء الموصى بها وتحسينها إذا لزم الأمر.

ينبغي الالتزام بالإجراءات الموضحة لتجنب حدوث هذا الخطر:

- ▶ يجب أن يكون الماء نظيفاً، وألا تتخطى نسبة الكلور فيه 50 mg لكل لتر.
- ▶ احرص على عدم ملامسة الماكينة لماء التناضح النقي أو أي ماء عدواني آخر.
- ▶ يجب ألا يتجاوز عسر الكربونات 4 – 6 dKH° (عسر الكربونات الألماني) أو 8 – 12 fKH° (عسر الكربونات الفرنسي) وأن يكون العسر الكلي أكبر دائماً من عسر الكربونات.
- ▶ تبلغ أدنى درجة لعسر الكربونات 4 dKH° أو 8 fKH°. يجب أن تتراوح درجة الحموضة ما بين 6.5 - 7.
- ▶ يتعين عليك أن تستخدم دائماً طقم الخرطوم الجديد المورد مع الماكينة (خرطوم الماء النقي/الماء المتسخ).

يجب أن تتم عملية توصيل الماء وفقاً للوائح السارية واللوائح الخاصة بالبلد المعني. إذا كانت الماكينة موصلة بخط مياه مركب حديثاً، يجب أن يتم غسيل الأنابيب وخرطوم التدفق جيداً؛ حتى لا تصل القاذورات إلى الماكينة يجب توصيل ماكينة إعداد القهوة بوصلة ماء شرب مزودة بصمام حابس. يتم التوصيل في وسيلة خفض الضغط المركبة في صنوبر الماء عن طريق خرطوم الضغط المركب والوصلة الملولة 3/8 بوصة (اضبط على 0.3 MPa (3 bar)). تحتاج الماكينة إلى منفذ تصريف للماء المتسخ. خرطوم الماء المتسخ المورد والحساس للحرارة يتم توصيله جهة التثبيت بسيفون. يتعين أن تكون في خرطوم الماء المتسخ مواضع منحدرية للتوصيل تجنباً لتأثير السيفون.

يحتوي «الدليل الإضافي الخاص بجودة الماء - N° 022960» على معلومات لتحديد قيم الماء، وكذلك استخدام تقنيات الفترة. يمكن طلب الوصلة الإضافية من قبل شركة شيرر المساهمة أو تنزيلها مباشرة من الموقع الإلكتروني (www.schaerer.com/member) من قسم MediaPool.



4.3.2 قيم توصيل الماء

الحد الأقصى:	1.0 MPa (10 bar)	الموصى به:	0.1 – 0.6 MPa (1 – 6 bar)	ضغط الماء
الحد الأدنى:	10 °C	الحد الأقصى:	30 °C	درجة حرارة مدخل الماء

4.3.3 خزان ماء الشرب والماء المتسخ خارجي(خيار)

يمكن تشغيل ماكينة القهوة SCSoul اختياريًا بخزانات مياه الشرب والمياه المتسخة الخارجية والخاصة للمراقبة.

تعليمات التعديل "مياه الشرب ومياه الصرف الصحي تراقب SCSoul" يحتوي على معلومات للجهاز ووصلات خزانات مياه الشرب والمياه المتسخة الخارجية. يمكن طلب تعليمات التعديل من قبل شركة شيرر المساهمة أو تنزيلها مباشرة من الموقع الإلكتروني (<http://www.schaerer.com/member>) من قسم MediaPool.

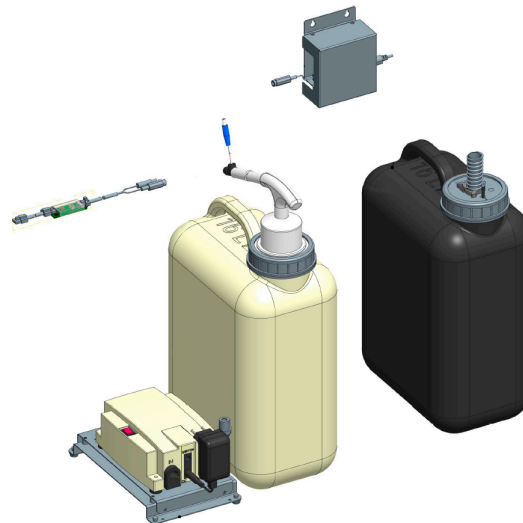

4.4 التركيب

4.4.1 إخراج الماكينة من العبوة

من فضلكم قم بقراءة فصليّ "نصب الماكينة" و"الإمداد بالطاقة" بعناية قبل بدء التركيب!



- ▶ افتح العبوة وأخرج الماكينة منها.
- ▶ افحص باقى محتويات العبوة للتحقق من وجود الملحقات المرفقة بالجهاز.
- ▶ أخرج الملحقات المرفقة من درج الرواسب وصندوق الملحقات.

انظر أيضاً فصل "وصف المنتج" - "التجهيزات الموردة والملحقات".



- ▶ احتفظ بالعبوة الأصلية وربما تحتاجها في حالة استرجاع المنتج.

4.4.2 تركيب صينية التقطير

تم إزالة درج التقطير عند نقل ماكينة إعداد القهوة. يتم توريد درج التقطير كملحق تكميلي في صندوق كرتون منفصل.

العناصر التالية معبأة مع درج التقطير:

- [A] دليل التشغيل ومُلحق إعلان المطابقة
- [B] المنظفات (مناسبة لمعدات الماكينة)
- [C] ملعقة لوضع القهوة المطحونة يدوياً
- [D] نظام مساعدة على وضع الفناجين مبسط
- [E] نظام مساعدة على وضع الفناجين مزدوج
- [F] فرشاة لتنظيف درج الرواسب من الداخل
- [G] درج التقطير مع خرطوم الماء المتسخ المُركَّب
- [H] المسار الدليلي لخرطوم الحليب نحو اليسار
- [I] فرشاة تنظيف صغيرة

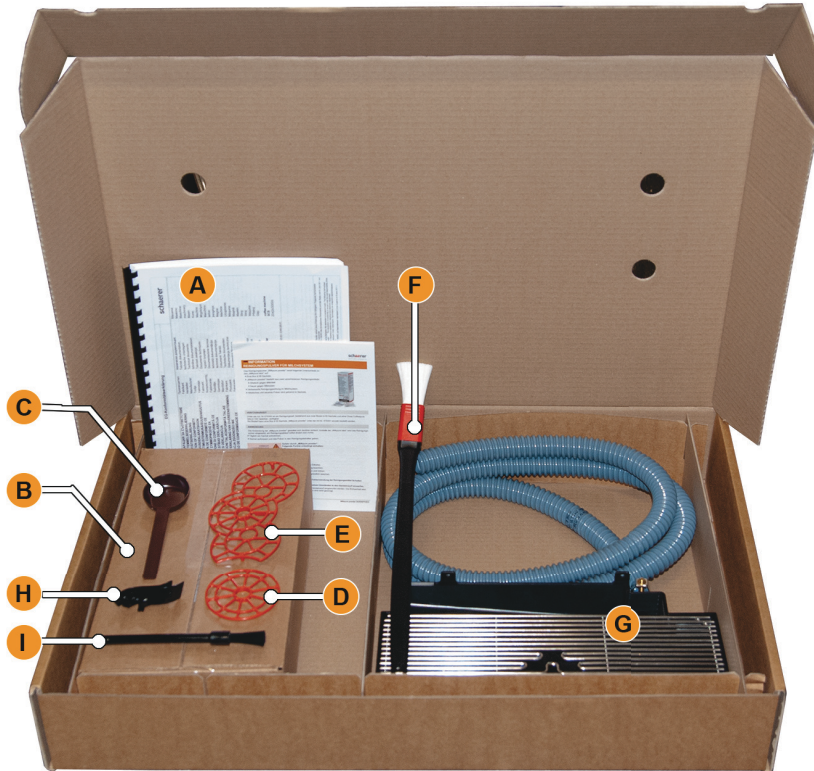

الاختلاف:التجهيزات الموردة والملحقات التكميلية SOUL

تحديد درج التقطير وثبتيه

- ▶ افتح الصمامين الأماميين [A] و [B].
- ☑ يجب التعرف على فتحات التركيب [D].
- ▶ قم بتوجيه خرطوم الماء المتسخ على درج التنقيط إلى الخلف من خلال الماكينة.
- ▶ قم بتحديد درج التقطير [G] واضغط عليه على الماكينة. من المحتمل أن يرتفع الدرغ [E] قليلاً في نفس الوقت.
- ▶ قم بتهيئة درج التنقيط بواسطة المسامير [D].



صمام خانق وصلة الحليب

4.4.3

بالنسبة إلى النقل، يتم نزع خرطوم الحليب الاختباري من الصمام الخانق. وقبل بدء تشغيل ماكينة القهوة، يجب إدخال خرطوم الحليب مجدداً وبشكل صحيح في الصمام الخانق، انظر الشكل أدناه.



- ▶ رفع لوحة التحكم.

انظر فصل "التشغيل" - "لوحة التحكم" - "فتح لوحة التحكم".



- ▶ اسحب إلى الأمام الغطاء الأسود الموجود يميناً بدون أداة.
- ☑ يمكن الآن الوصول إلى مضخة الحليب والصمام الخانق [A].
- ▶ أدخل خرطوم الحليب [B] على النحو الموضح في الشكل في الصمام الخانق [A].
- المعلومات: مع خيار "Twin Milk"، يتم تثبيت 2 من صمامات الضغط.

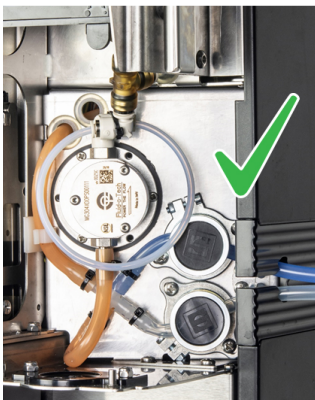
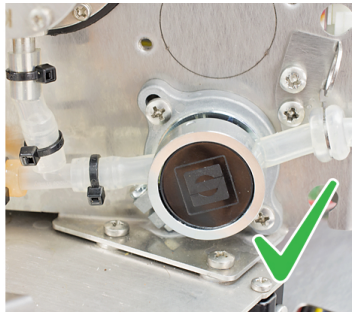
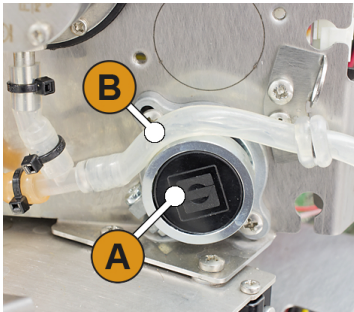

Twin Milk (Option)

توصيلات ماكينة القهوة

4.4.4

حتى يمكن الوصول بشكل أفضل، ضعها على ظهر الماكينة على ارتفاع 5.5 cm تقريباً أعلى لوح التركيب.



من الضروري وجود توصيلات التثبيت الجانبية التالية:

[A] مقبس لقابس التيار الكهربائي (V AC oder 400 V AC 230) أو الاتصال الثابت بالمفتاح الرئيسي

- تقدّم لوحة البيانات معلومات حول max. الحماية المطلوبة.
- تقدّم لوحة البيانات معلومات حول min. المقطع العرضي للموصل

[B] واجهة اختيارية للتواصل بين ماكينة القهوة والأجهزة الإضافية

[C] وصلة الماء الثابتة 3/8 بوصة أو التوصيل بالخزان الخارجي لمياه الشرب (خيار)

[D] سيفون أو خزان الماء المتسخ الخارجي لخرطوم الماء المتسخ بقطر 20 ملم.

[E] مقبس اختياري لكابل التيار الكهربائي مع قابس التيار الكهربائي الخاص بالبلد V 230 (جهاز إضافي)

المعلومات: جميع التوصيلات الموجودة على جانب الماكينة جاهزة للتشغيل عند التسليم. يجب تحضير التوصيلات المذكورة أعلاه على جانب التثبيت.

انظر أيضًا فصل "التركيب والتشغيل" - "قيم التوصيل الكهربائي".



- ▶ توصيل التيار الكهربائي [A] عن طريق تركيب قابس التيار الكهربائي المعتاد.
- ▶ أدخل (اختياري) CAN-كابل التحكم [B] مع القابس DIN سداسي الأقطاب وريبطه مع *الجهاز الإضافي.
- ▶ قم بتوصيل وصلة الماء الثابت [C] بالتركيب الصحي في الموقع عبر الصنبور.
- ▶ خرطوم الماء المتسخ [D] يتم توجيهه في السيفون المركب أو في الخزان الخارجي للماء المتسخ (خيار).
- ▶ ضع الماكينة بشكل سليم على لوح العمل.

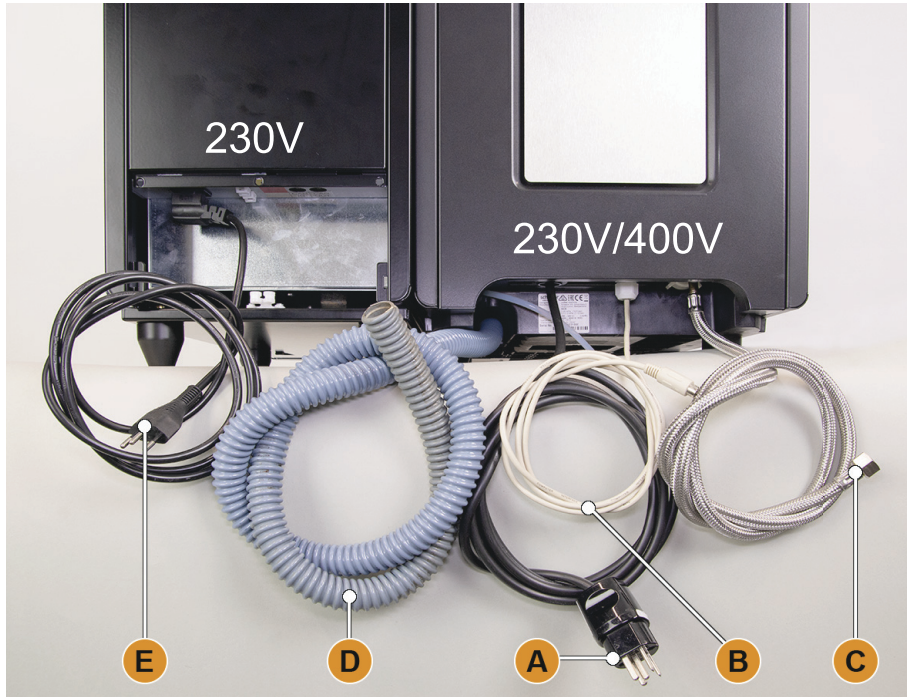

الاختلاف: توصيلات ماكينة القهوة بوحدة التبريد الإضافية

* الأجهزة الإضافية الاختيارية مثل وحدة التبريد الإضافية، أو وحدة Cup & Cool، أو وحدة Flavour Point. في حالة تشغيل الماكينة لأول مرة، يتم تلقائيًا إجراء عملية ضبط موجهة على الشاشة لتهيئة الماكينة.



التشغيل الموجه عبر الشاشة

4.4.5

يبدأ برنامج التهيئة آليًا عند تشغيلها للمرة الأولى. سيتم هنا شرح كافة نقاط التثبيت. يمكن لغني الخدمة بدء برنامج التشغيل يدويًا في أي وقت.



انظر أيضًا فصل "الاستعمال" - "التشغيل" لشرح كيفية تشغيل ماكينة إعداد القهوة.



4.5 توصيل الأجهزة الإضافية

ملحوظة!



إجراءات التخزين والنقل! لغرض النقل، يتم خلع خرطوم اللبن في الماكينة من الصمام الخانق.
عند توصيل خرطوم اللبن فيتعين مراعاة الربط الصحيح لكل الوصلات وترجيلها بالشكل السليم.



ملحوظة!



توجيه خرطوم اللبن! يمكن وضع الأجهزة الإضافية على يمين أو يسار ماكينة القهوة أو تحت البار (UC). يكون توجيه خرطوم اللبن من الماكينة عموماً على اليمين بشكل قياسي.

إذا تم وضع الجهاز الإضافي على اليسار أو تحت البار، يلزم إجراء تعديل في توجيه خرطوم الحليب.
أرفق الجهاز الإضافي بدليل مستقل خاص بالتعديل يحتوي على التنويجات الممكنة لتوجيهات خرطوم اللبن.

4.5.1 توصيل الأجهزة الإضافية (خيار)

تتطلب جميع الأجهزة الإضافية المزودة بوحدة تبريد متكاملة أو بمضخات تغذية وصلة اتصال (موصِّل CAN) بماكينة إعداد القهوة.
تتم التوصيلات دائماً بطريقة تسلسلية.



- يمكن إجراء البدائل الاختيارية التالية:
- تحتاج جميع الأجهزة الإضافية AC V توصيل (مقبس) بالتيار الكهربائي 230
 - منفذ CAN كابل التحكم بمقاس 6Pol. سداسي الأقطاب بدائل التوصيل
- [A] ماكينة إعداد القهوة بعد... [B] أو [C] أو [D] وبعد [E]
 [B] تجهيزة Cup & Cool ضيقة/عريضة
 [C] تجهيزة Cup & Cool ضيقة/عريضة لنظام Centre Milk
 [D] وحدة التبريد السفلية
 [E] موضع النكهة Flavour Point (شراب مُركّز وحدة التبريد السفلية UC)
 إنذار: يتم توصيل التيار الكهربائي 230 AC V عبر كبل جهاز مُجهز ومُختبر.

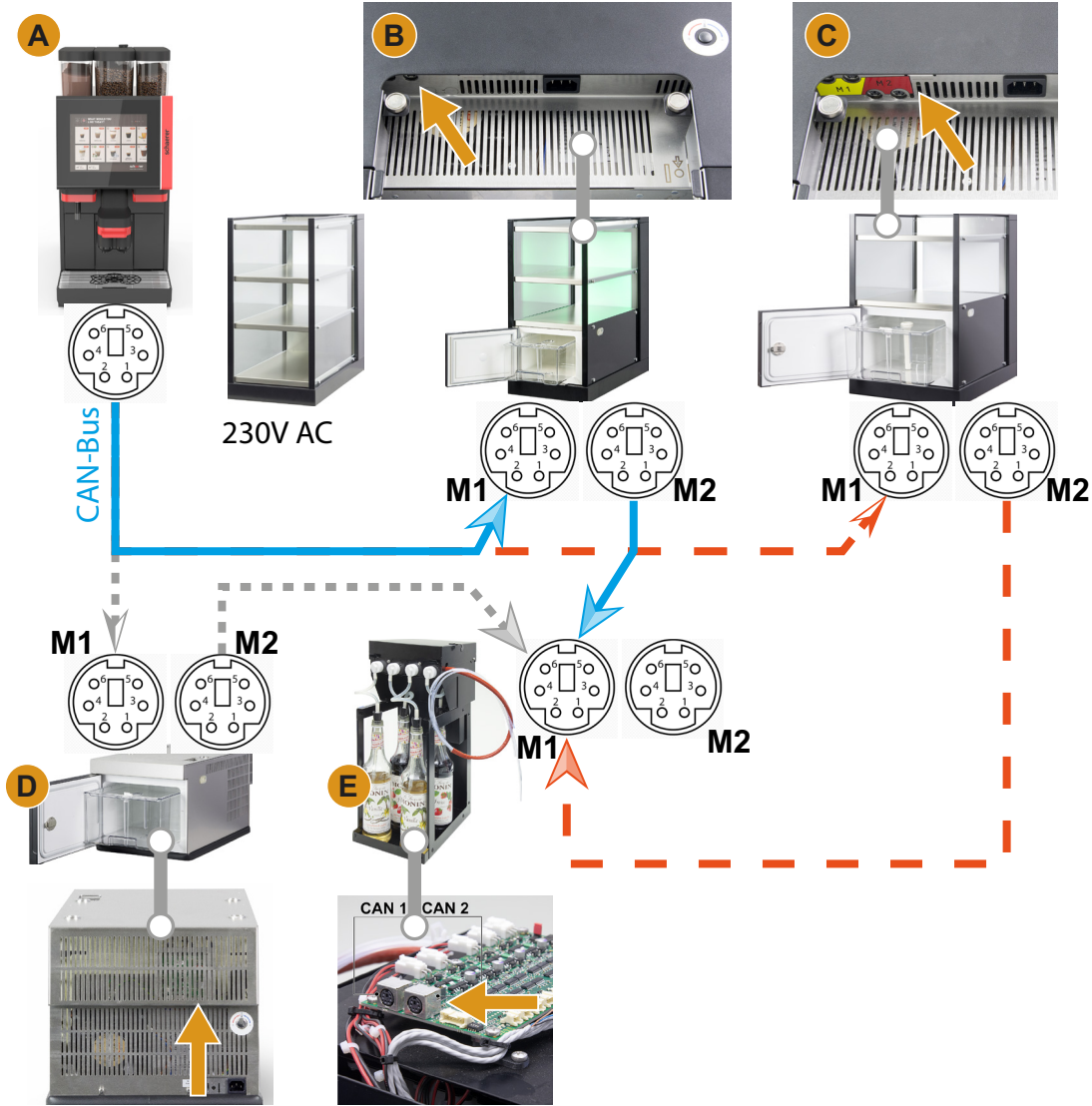

الاختلاف: نظرة عامة على وصلات كابل التحكم CAN الأجهزة الإضافية لماكينة إعداد القهوة

المسار الدليلي لخرطوم الحليب نحو اليسار

4.5.2

يكون توجيه خرطوم الحليب في ماكينات القهوة المزودة بوحدة تبريد إضافية دائماً على اليمين.



□ إذا كان من المقرر وضع وحدة التبريد الإضافية على الجانب الأيسر من الماكينة، فمن الضروري تحويل خرطوم الحليب إلى جانب الماكينة الأيسر.

الملحقات المضمنة في التسليم

يتم تضمين أداة توجيه الخرطوم البلاستيكي [A] (079880) في نطاق التسليم، ويجب أن تكون متاحة أثناء التحويل.

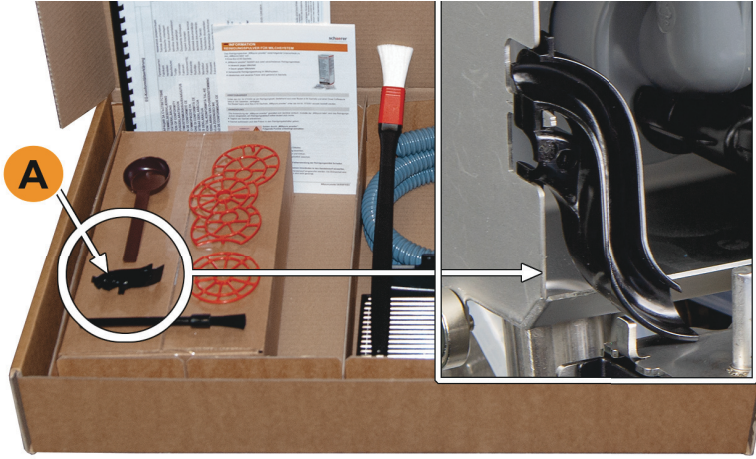

الاختلاف: التجهيزات الموردة والملحقات التكميلية

المكونات والمعدات المطلوبة

- أداة توجيه الخرطوم 079880
- مفك فيليبس PH1

التحضير من أجل التعديل:

- قم بإزالة الحبوب ووعاء المسحوق
- قم بإزالة البطانة في الأعلى، وفي اليسار، وفي اليمين
- لوحة التحكم في الوضع العلوي
- قم بإزالة غطاء الصمام الضغطي [B]. (ممكن بدون أدوات)
- ▶ قم بإزالة غطاء الصمام الضغطي [B] خلف لوحة التحكم عن طريق تحريكه (في المواضع 1، و2، و3).
- ▶ ارفع الغطاء [D] و قم بإزالته أيضاً.
- ☑ الماكينة جاهزة الآن للتعديل [C].

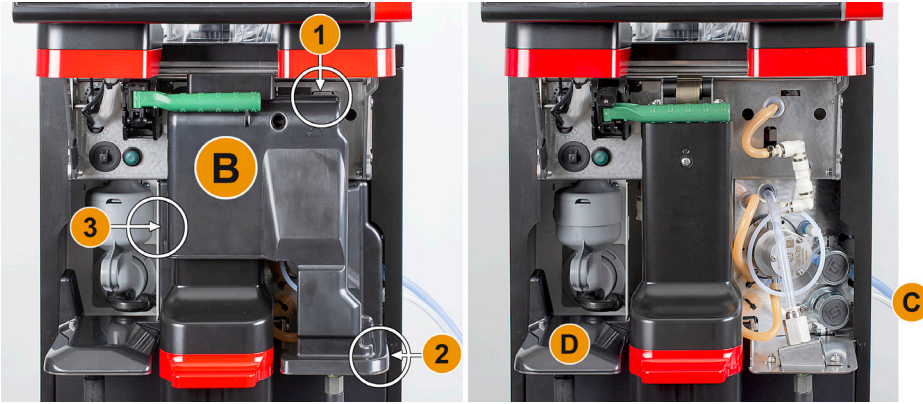

الاختلاف: قم بإزالة غطاء الصمام الضغطي.

قم بتعديل الفتحات الموجودة في الأشرطة الجانبية

- ☐ تمت إزالة البطانات الجانبية.
- ☐ تمت إزالة غطاء الصمام الضغطي

إنذار: معدات الماكينة ذات التجهيزة "Twin Milk"، تحتوي على خرطوم حليب.

- | | | |
|--|--|---|
| <ul style="list-style-type: none"> ▶ قم بإخراج خرطوم الحليب من المنافذ [C]. ▶ قم بتوجيه خرطوم الحليب إلى الخلف. ☑ يمكن توجيه خرطوم الحليب إلى الخلف. | <ul style="list-style-type: none"> ▶ قم بإخراج خرطوم الحليب من الشريط الجانبي الأيمن. ▶ قم بإزالة الغطاء المصمت [B] من الشريط الجانبي الأيسر وحركه إلى الشريط الأيمن. ☑ الشريطان الجانبيان جاهزان الآن لإعادة التركيب. | <ul style="list-style-type: none"> ▶ ادفع الشريط الجانبي الأيمن والأيسر [A] إلى أعلى و قم بتوجيههما خارج التثبيت [1] و [2]. ☑ تم تفكيك الشريطين الجانبيين الأيمن والأيسر. |
|--|--|---|

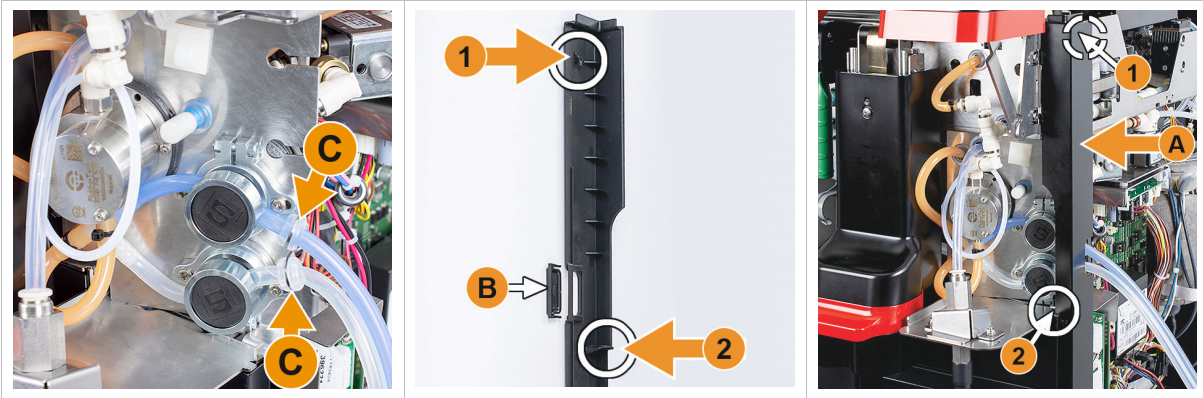

قم بتوجيه خرطوم الحليب على الجانب الأيمن.

- خرطوم حليب بدون منفذ [C].
 - تم تعديل الفتحات الموجودة في الأشرطة الجانبية
- إنذار: معدات الماكينة ذات التجهيزة "Twin Milk"، تحتوي على خرطوم حليب.

▶ قم بتوجيه خرطوم الحليب عبر الفتحة المعدنية [B].
 قم بتوجيه خرطوم الحليب من الماكينة على اليسار.

- ▶ قم بتوجيه خرطوم الحليب إلى الخلف كما في الرسوم التوضيحية [A].
 ▶ قم بتوجيه خرطوم الحليب نحو الجانب الأيمن خلف مخرج المشروبات.

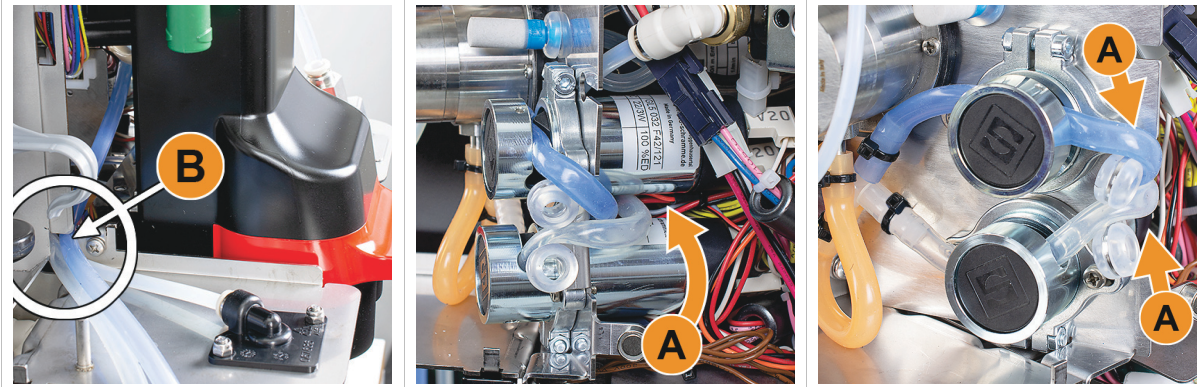

قم بتركيب البطانة على اليمين والمسار الدليلي للخرطوم على اليسار

- خرطوم الحليب جاهزة على الجانب الأيسر.
 - قم بإعداد المسار الدليلي للخرطوم 079880
- إنذار: معدات الماكينة ذات التجهيزة "Twin Milk"، تحتوي على خرطوم حليب.

▶ قم بتثبيت المسار الدليلي لخرطوم الحليب 079880 على الصفحة الجانبية [C].
 تم ضبط وضعية المسار الدليلي لخرطوم الحليب.

- ▶ أعد تركيب الشريط الجانبي الأيمن [A].
 ▶ أعد تركيب الغطاء الجانبي الأيمن [B].
 ▶ لاحظ التثبيتات [1] و [2].

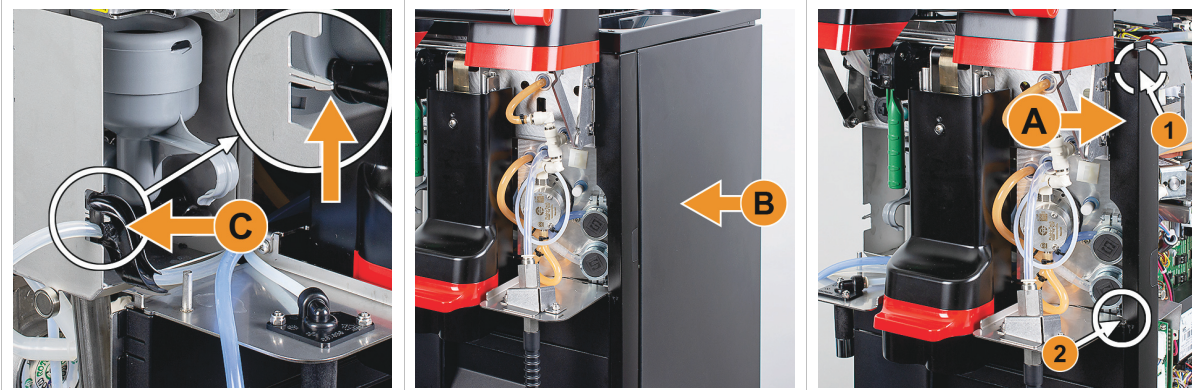

قم بتوجيه خرطوم الحليب إلى اليسار

- تم ضبط وضعية المسار الدليلي للخرطوم 079880.

إنذار: معدات الماكينة ذات التجهيزة "Twin Milk"، تحتوي على خرطومَي حليب.

- ▶ ركب خرطوم اللبن [A] في الخلف في المسار الدليلي للخرطوم.
- ▶ ركب خرطوم اللبن [B] في الأعلى في أداة توجيه الخرطوم.
- ▶ تم توجيه خرطوم الحليب من الماكينة إلى اليسار.
- ▶ قم بتوجيه خرطوم الحليب عبر الشريط الجانبي الأيسر [C].
- ▶ أعد تركيب الشريط الجانبي الأيسر [D].
- ▶ لاحظ التثبيتات [1] و [2].
- ▶ قم بوضع البطانة الجانبية [E].
- ▶ قم بتركيب الغطاء [F].
- ▶ ركب البطانة في الأعلى وأعد تركيب الوعاء.
- ▶ تم توجيه المسار الدليلي لخرطوم الحليب نحو اليسار.

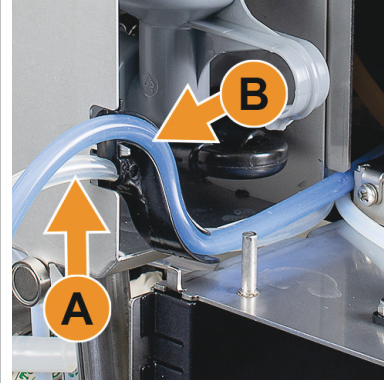
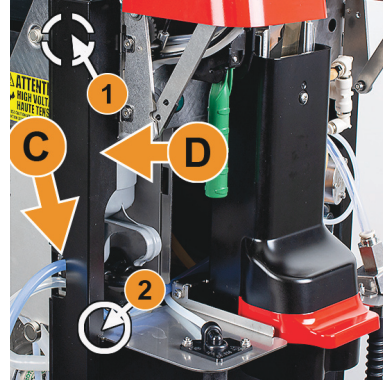
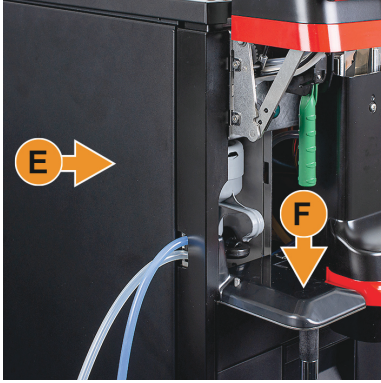

4.5.3 توصيل وحدة التبريد السفلية ذات موضع النكهة Flavour Point الرباعي (وحدة الشراب المركز)(خيار)

لا يمكن إعادة تجهيز الجهاز الإضافي الخاص بوحدة التبريد السفلية ذات الوحدة Flavour Point الرباعية. من أجل التوجيه الصحيح للخرطوم، يجب تركيب أقدام الماكينة (40 ملم) في ماكينة القهوة.



وصلات الخرطوم Flavour Point

- تم إعداد ماكينة القهوة في المصنع بالخيار "Flavour Point".
- يتم توصيل وصلات الخرطوم الضرورية على الجانب الأيمن من الماكينة.
- ▶ يتم رفع وعاء الحبوب والمسحوق من الماكينة.
- ▶ قم بفك 4 مسامير من غطاء الماكينة وارفع الغطاء قليلاً على اليمين.
- ▶ ادفع شريط الإغلاق الضيق إلى أعلى على اليمين وافتحه.
- ▶ يمكن الآن الوصول إلى الوصلات الخارجة من الماكينة على الجانب الأيمن من الماكينة [B].
- ▶ أضف خرطوم الوصلات الخاصة بوحدة [A] Flavour Point إلى الوصلات المعدة المزاحة.
- ▶ أعد تركيب اللوحات الجانبية يميناً وغطاء الماكينة.
- ▶ أعد إدخال وعاء الحبوب والمسحوق.
- ▶ وصلة الخرطوم Flavour Point – تم اكتمال ماكينة القهوة.

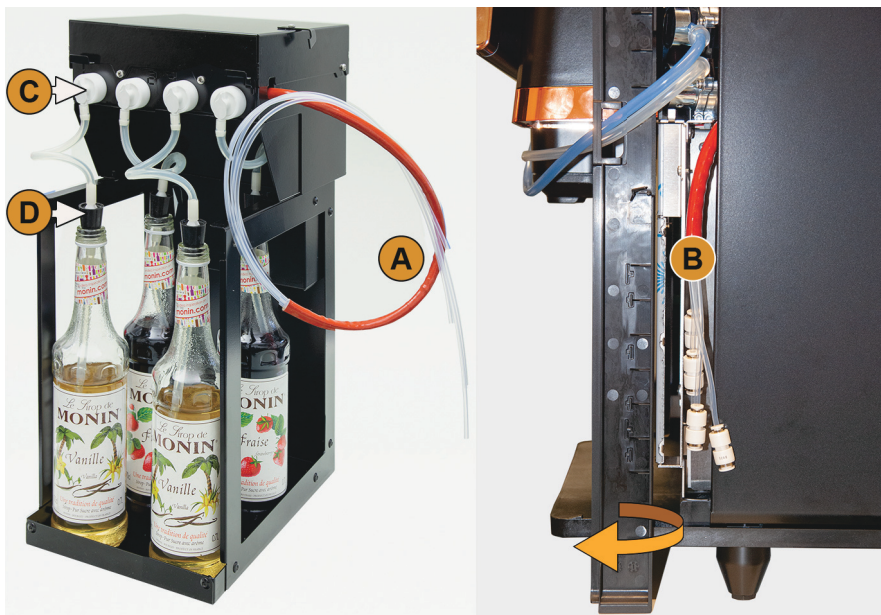

الاختلاف:وصلة الخرطوم Flavour Point SOUL

وصف أنواع الشراب المركز

- شرائط الوصف ذاتية اللصق.
- ▶ يتم توزيع شرائط الوصف في 4 حقول (4 مضخات) من 5 cm.
- ▶ يتم تحديد وصف أنواع الشراب المركز على مضخات الشراب المركز وفقاً للنوع، انظر الصورة أدناه.
- ☑ تم تمييز وصلة الخرطوم من زجاجة الشراب إلى مضخة الشراب.
- ☑ بعد التنظيف، يظهر التخصيص أسفل أنواع الشراب بوضوح.

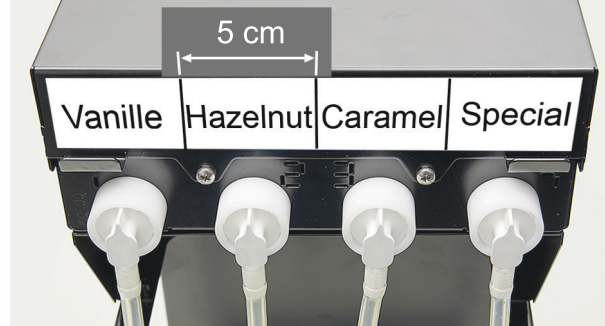

الاختلاف: وصف وصلات الخرطوم الخاصة بزجاجة الشراب في مضخة الشراب

فك الماكينة والتخلص منها

4.6

- يجب التخلص من ماكينة إعداد القهوة بصورة سليمة وفقاً للوائح المحلية والتشريعات القانونية.
- ▶ اتصل بوكيل الخدمة.



الاستعمال

5

احترس!	
سائل ساخن! معظم المشروبات التي تنتجها الماكينة ساخنة. أثناء إنتاج المشروب لا تقم مطلقاً بمد يدك أسفل منفذ خروج المشروبات أو في داخل الماكينة.	
احترس!	
بخار ساخن! في نطاق إنتاج البخار يوجد خطر الاكتواء. أثناء إنتاج المشروب لا تضع يدك أبداً أسفل مخرج البخار.	
احترس!	
سطح ساخن! وضع خطير، يمكن أن يؤدي إلى حدوث إصابات نتيجة الإصابة بحروق. وهذا الخطر يأتي من مواضع صب المشروب وبسبب مواضع تدفئة الأكواب (احتمال). لا تمسك مخرج المشروبات أو البخار دائماً إلا من عناصر الاستعمال المخصصة.	
احترس!	
خطر الانحصار! يمكن أن تسقط لوحة التحكم إلى الأسفل بسبب وزنها. ثبت لوحة التحكم وحركها بشكل طفيف إلى الأعلى أو الأسفل حتى تدخل في مكانها.	
ملحوظة!	
خطر على الماكينة! قد ينتج سوء الاستخدام تعرّض الشاشة للمسبة للضرر. لا تقم أبداً بالتعامل مع الشاشة بعنف أو الضغط عليها بقوة أو باستخدام آلة حادة.	

5.1 لوحة التحكم

5.1.1 فتح لوحة التحكم

- ▶ افتح تجهيزة الغلق [A] باستخدام المفتاح.
 - ☑ يكون القفل مفتوحاً في الوضع الأفقي [B].
- ▶ يتم تحرير لوحة التحكم بالأعلى [C] من خلال السحب بقوة.
 - ☑ لوحة التحكم محررة الأقفال.
- ▶ ادفع لوحة التشغيل بالأسفل [D] بكلتا يديك نحو الأعلى حتى النهاية.
 - ☑ يتم تثبيت لوحة التشغيل في الموضع الأعلى تلقائياً.
 - ☑ يمكن الآن الوصول إلى جميع عناصر التحكم [E] الموجودة خلف لوحة التحكم.



5.1.2 أغلق لوحة التحكم

- وضع الاستعداد لتشغيل ماكينة القهوة غير متاح إلا عن طريق لوحة التحكم المغلقة.

- ▶ حرك لوحة التحكم المفتوحة إلى أسفل قليلاً حتى النهاية.
- ▶ اضغط برفق على الحافة العلوية للوحة التحكم للداخل.
- ☑ يتم قفل لوحة التحكم وإغلاقها الآن مرة أخرى.
- ▶ عند اللزوم، أعد غلق تجهيز الغلق مرة أخرى باستخدام المفتاح.

عناصر الاستعمال بالماكينة

5.2

عناصر الاستعمال من خارج الماكينة

5.2.1

- [A] فتحة إدخال يدوي (البن المطحون/قرص التنظيف)
- [B] شاشة لمس (شاشة حساسة للمس 10 أو 12 بوصة)
- [C] لوحة تشغيل قابلة للحريك إلى الأعلى
- [D] مخرج يدوي للمشروبات (تحريكه يدويًا إلى الأعلى/إلى الأسفل) أو اختياريًا مع مخرج مشروبات قابل لضبط الارتفاع تلقائيًا (AHA)
- [E] درج الرواسب
- [F] وعاء التقاط ثابت مع شبكة التقطير
- [G] وسيلة مساعدة ضبط موضع الفناجين (فنجان فردي أو فنجان مزدوج)
- [H] تجهيز الغلق (لوحة التشغيل)

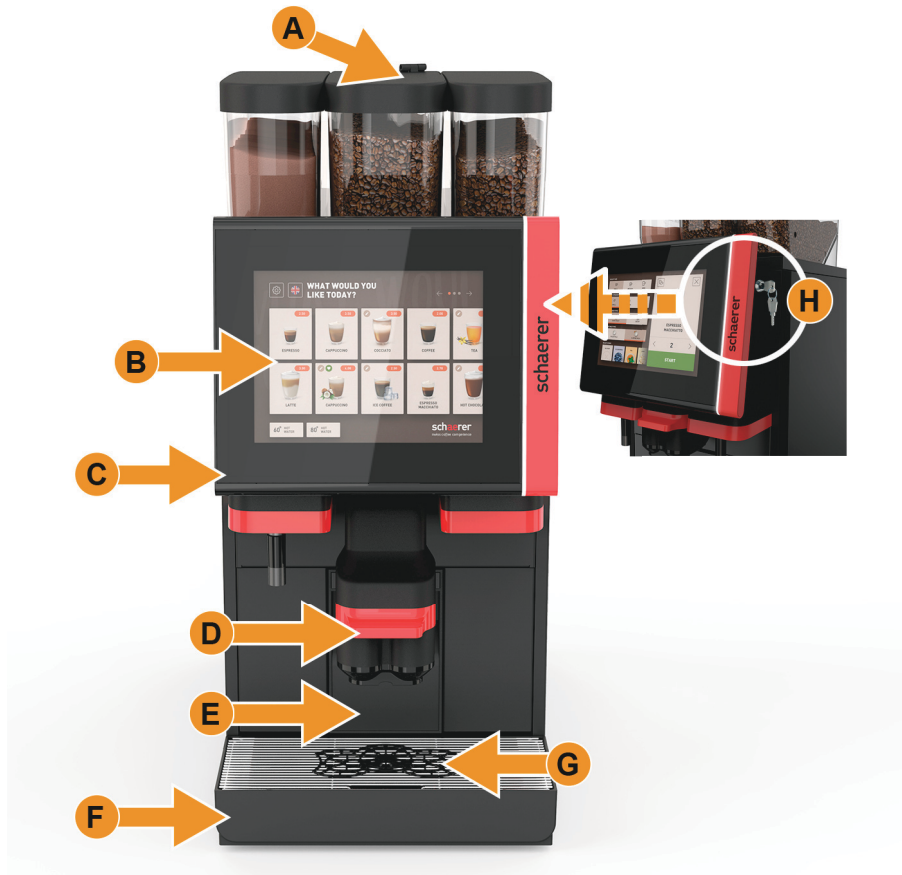

وعاء الحبوب مع فتحة الإدخال اليدوي المدمجة

يعد وعاء الحبوب مع فتحة الإدخال اليدوي المدمجة ضمن التجهيز القياسي. توجد في فتحة الإدخال اليدوي فوهة لإدخال قرص التنظيف كذلك.

[A] وعاء حبوب متوسط سعة (1200 جم)
وظائف وعاء الحبوب الأوسط:

- 1 إدخال قرص تنظيف (Coffee pure tab)
- 2 فتحة إدخال يدوي للبن المطحون (مثل القهوة منزوعة الكافيين)



المعلومات: تتوفر أغطية حاوية الحبوب والمسحوق اختياريًا مع جهاز الغلق.

خيار: وعاء حبوب و/أو مسحوق إضافي

يمكن أن يتم تجهيز الماكينة اختياريًا بوعاء حبوب إضافي على اليمين، و/أو وعاء المسحوق على اليسار:
[A] وعاء حبوب إضافي، مثلًا إسبريسو على اليمين (1200 جم)
[B] وعاء مسحوق يسارًا (شوكولاتة أو إضافات) (2000 جم/2750 مل)
[C] وعاء المسحوق المزدوج



المعلومات: تتوفر أغطية حاوية الحبوب والمسحوق اختياريًا مع جهاز الغلق.

خيار: الإنتاج الخارجي للماء الساخن والبخار

خيارات إنتاج الماء الساخن الخارجي [A] أو إنتاج البخار [C] يمكن وضعها يسارًا أو يمينًا وفقًا لرغبة العميل.



عناصر الاستعمال الخارجية الإضافية لإنتاج الماء الساخن وأو البخار متوفرة اختياريًا:
 [A] الزر الخارجي للماء الساخن (كمية الإنتاج المهيأة مسبقًا في ml)
 [B] مخرج الماء الساخن
 [C] زر البخار (مدة الإنتاج المهيأة مسبقًا في sec)
 [D] قضيب البخار (نظام Powersteam القياسي)

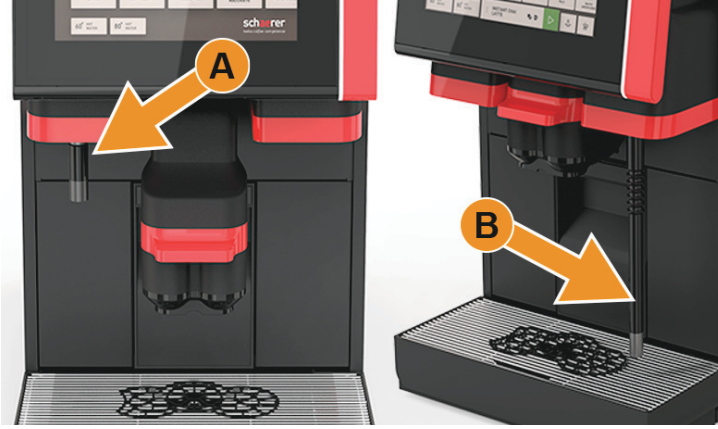

الاختلاف: مخرج مياه ساخنة خارجي (Powersteam)

عناصر الاستعمال في الماكينة

5.2.2

إذا كانت الماكينة مجهزة بآلية الضبط التلقائي لدرجة الطحن اختياريًا، فإن أجهزة الضبط [D] و [E]، انظر الشكل الموضح أدناه، تكون غير متاحة. تتنظم ماكينة القهوة درجة الطحن تلقائيًا وفقًا لمدة غلي المشروب. يتم تحديد مشروب القهوة من قبل فني الخدمة.



عناصر الاستعمال الموضحة فيما يلي متوفرة وراء لوحة التحكم.

- [A] مقبض للقفل المركزي لوعاء الحبوب والمسحوق
- [B] وصلة USB
- [C] اضغط على زر تشغيل الماكينة (الإيقاف عن طريق الضغط على الزر والاحتفاظ به مضغوطًا لمدة 4 ثوان)
- [D] الضبط اليدوي لدرجة الطحن للمطحنة الوسطى (التجهيز القياسي)
- [E] الضبط اليدوي لدرجة الطحن للمطحنة اليمنى المتاحة اختياريًا

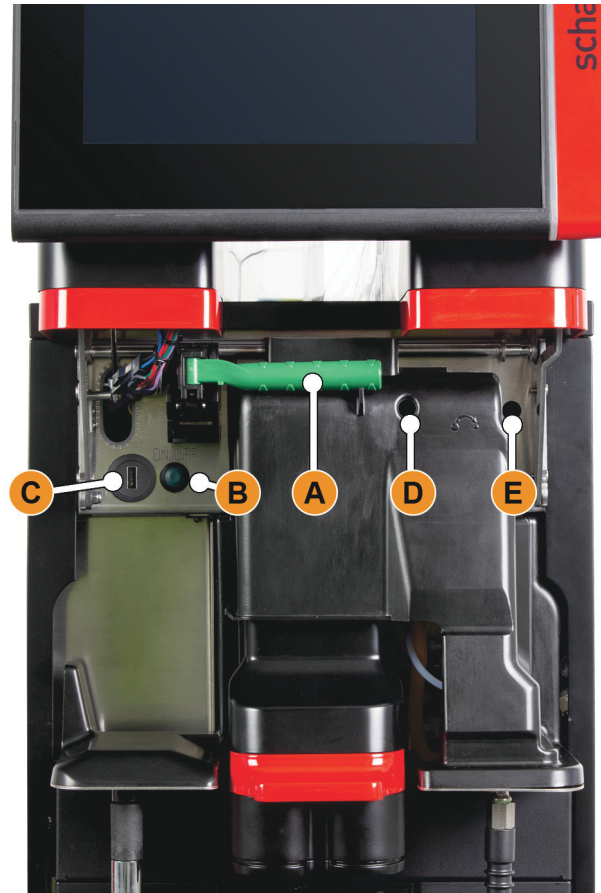

انظر أيضًا فصل "التشغيل" - "لوحة التحكم" - "فتح لوحة التحكم".



ضبط درجة الطحن

ملحوظة!



تغيير النكهة! نظام تعديل ضبط درجة الطحن من شأنه تغيير طعم ونكهة كل مشروبات القهوة. لا يُسمح بأن يتم تعديل ضبط درجة الطحن إلا من قِبَل مدير المنزل أو فني الخدمة المختص. بعد ضبط درجة الطحن، يُوصى بمعايرة المطاحن.

انظر أيضًا فصل "برمجة" - "خدمة (مدير المنزل)" - "خدمة المطاحن".



تحرير قفل وعاء الحبوب

يمكن أن يتم خلع وعاء الحبوب أو المسحوق من الماكينة. القفل المركزي يحرر قفل وعائي الحبوب والمسحوق معًا.

- ▶ افتح لوحة التحكم.
- ▶ حرك المقبض الأخضر لنظام القفل المركزي [1] إلى الأمام [2] لإخراجه من الماكينة.
- ▶ اطو نظام القفل المركزي [2] إلى أسفل [3] لإدخاله في الماكينة.
- ☑ وعاء الحبوب والمسحوق الآن محررا الأقفال، الموضع [ب].



الاختلاف: تحرير قفل وعاء الحبوب ووعاء المسحوق (خيار)

انظر أيضًا فصل "التشغيل" - "لوحة التحكم" - "فتح لوحة التحكم".



خيار: وعاء الخلاط لنظام المسحوق أو الإضافات

يمكن أن يتم تجهيز الماكينة اختياريًا بنظام الشوكولاتة أو مسحوق الإضافات.

- ☐ سيتم أثناء عمل برنامج التنظيف خلع وعاء الخلاط من الماكينة عند الطلب!
- ▶ اخلع وعاء الخلاط بإخراجه من المقبض في خط مستقيم من الماكينة.



الاختلاف: فك وعاء الخلاط

عند تركيب وعاء الخلاط، احرص على مراعاة أن يتم تركيب الوصلات [A] وصلة صرف الهواء، [B] وصلة الإمداد بالماء، [C] وعاء الخلاط و [D] وصلة الشوكولاتة/الإضافات، بشكل متوازن، والاستمرار في ضغطه إلى الداخل حتى النهاية بشكل سليم.



انظر أيضًا فصل "التنظيف" - "التنظيف اليومي للماكينة".



عناصر استعمال الأجهزة الإضافية (خيار)

5.3

عناصر استعمال وحدة التبريد

5.3.1

الماكينة مزودة اختياريًا بنظام اللبن لأفضل رغوة Best Foam™ ويمكن أن يتم تشغيلها مع الوحدة الإضافية ووحدة التبريد السفلية: [A] المفتاح القلاب لتشغيل/إطفاء وحدة التبريد [B] عناصر استعمال وحدة التبريد



الاختلاف: ترموستات/عناصر استعمال وحدة التبريد الإضافية

عناصر تشغيل وحدة Cup & Cool ووحدة تدفئة الفناجين

5.3.2

الماكينة مزودة اختياريًا بنظام اللبن لأفضل رغوة Best Foam™ ويمكن أن يتم تشغيلها مع الجهاز الإضافي Cup & Cool أو وحدة تدفئة الفناجين: [A] المفتاح القلاب لتشغيل/إطفاء وحدة التبريد [B] المفتاح القلاب لتشغيل/إطفاء وحدة تدفئة الفناجين [C] ضبط الترموستات

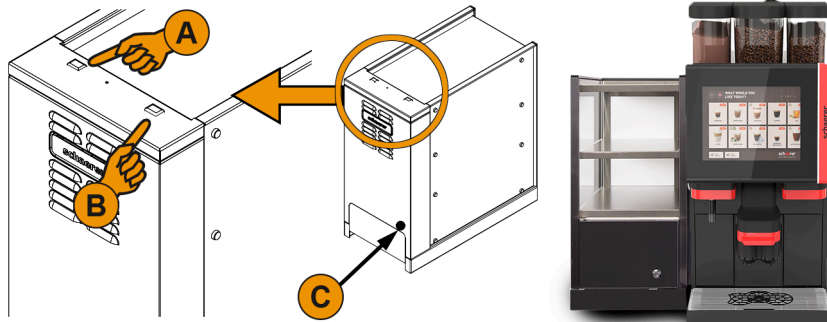

الاختلاف: عناصر تشغيل الجهاز الإضافي Cup & Cool

بخصوص هذا الجهاز الإضافي انظر أيضًا البيانات التفصيلية في الوصف المرفق بشكل منفصل "الأجهزة الإضافية لماكينة SCSoul".



عناصر استعمال وحدة التبريد السفلية

5.3.3

الماكينة مزودة بنظام اللبن لأفضل رغوة Best Foam™ ويمكن أن يتم تشغيلها مع وحدة التبريد السفلية:
[A] المفتاح القلاب لتشغيل/إطفاء وحدة التبريد (وراء الأبواب الأمامية)
[B] ترموستات وحدة التبريد (الجانب الخلفي)

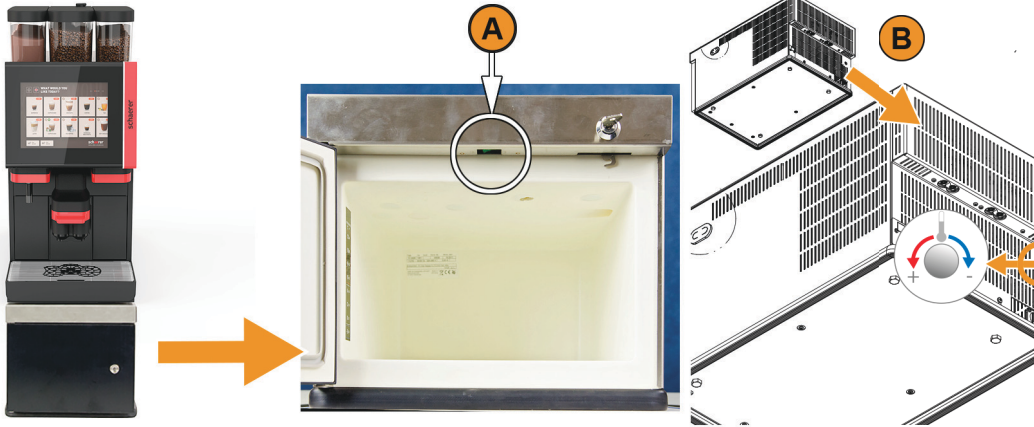

الاختلاف: مفتاح التشغيل/الإيقاف، ترموستات وحدة التبريد السفلية

بخصوص هذا الجهاز الإضافي انظر أيضاً البيانات التفصيلية في الوصف المرفق بشكل منفصل "الأجهزة الإضافية لماكينة SCsoul".



عناصر استعمال وحدة التبريد السفلية

5.3.4

الماكينة مزودة اختياريًا بنظام اللبن لأفضل رغوة Best Foam™ ويمكن أن يتم تشغيلها مع وحدة التبريد أسفل البار المسطحة في الارتفاع:
[A] المفتاح القلاب لتشغيل/إطفاء وحدة التبريد (وراء الأبواب الأمامية)
[B] ترموستات وحدة التبريد (الجانب الخلفي)

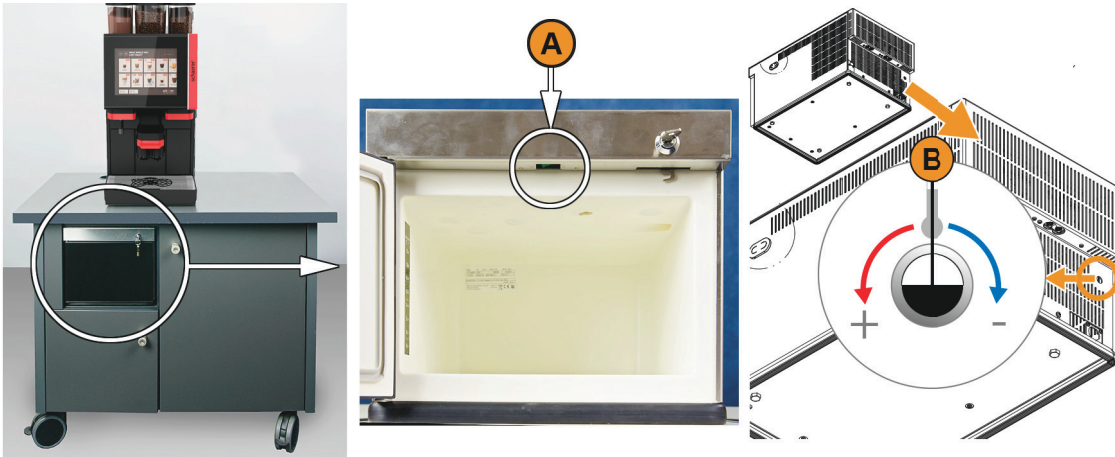

الاختلاف: مفتاح التشغيل/الإيقاف، ترموستات وحدة التبريد السفلية

بخصوص هذا الجهاز الإضافي انظر أيضاً البيانات التفصيلية في الوصف المرفق بشكل منفصل "الأجهزة الإضافية لماكينة SCsoul".



عناصر تشغيل موضع النكهة Flavour Point (وحدة الشراب المركز)

5.3.5

الماكينة مجهزة بشكل اختياري بوحدة شراب مركز "Flavour Point" وبالتالي تقدم 4 نكهات محتملة للمشروبات:
 [A] تشغيل/إيقاف
 [B] اتصال 4 مهايئات لزجاجات شراب أو 4 خرطوم من مجموعة التنظيف.



الاختلاف: تشغيل/إيقاف، توصيلات مهايئ الخرطوم

الفحص قبل التشغيل

5.4

قبل تشغيل ماكينة إعداد القهوة ينبغي التحقق من توافر الشروط التالية.

- ▶ شروط تشغيل ماكينة إعداد القهوة:
- صمام الماء الرئيسي (في حالة وصلة الماء الثابتة) مفتوح / خزان ماء الشرب الخارجي (اختياريًا) مملوء بالماء النقي.
- وصلة تصريف الماء المتسخ (قياسيًا) مركبة بشكل صحيح / خزان الماء المتسخ (اختياريًا) موصول.
- وعاء/أوعية الحبوب مملوءة/مملوءة.
- درج الرواسب فارغ وفي مكانه الصحيح.
- ماكينة إعداد القهوة موصلة بشكل صحيح بالتيار الكهربائي في موقع التركيب طبقًا لأحكام السلامة الوطنية أو المحلية.

التشغيل

5.5

تشغيل ماكينة القهوة

5.5.1

- ▶ افحص وصلة كهرباء الماكينة.
- ▶ حرر أقفال لوحة التحكم واستمر في تحريكها إلى أعلى.
- ▶ اضغط على زر التشغيل [A] لفترة قصيرة.
- ▶ تبدأ الماكينة في العمل.
- ▶ يظهر سطح الاستعمال على شاشة اللمس وتبدأ التدفئة.
- ▶ تصبح الماكينة جاهزة للعمل بمجرد الوصول إلى درجة الحرارة المطلوبة.
- ▶ أغلق لوحة التحكم مرة أخرى.

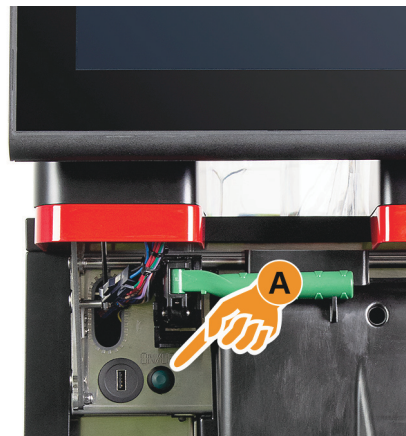

الاختلاف: زر تشغيل ماكينة القهوة

انظر أيضًا فصل "التشغيل" - "لوحة التحكم" - "فتح أو إغلاق لوحة التحكم".



في حالة تشغيل الماكينة لأول مرة يتم تلقائيًا إجراء عملية ضبط موجهة على الشاشة لتهيئة الماكينة ومعايرة الهاردوير.



5.5.2 تشغيل وحدة التبريد الإضافية(خيار)

- ▶ افتح الأبواب.
- ▶ حول مفتاح التبديل [A] إلى الوضع [I].
- ▶ اضغط على زر [B] لمدة $3 \pm$ ثانية واستمر في الضغط عليه.
- ☑ تصبح الماكينة مشغلة.
- ☑ يظهر على الشاشة درجة الحرارة الداخلية الحالية.

الاختلاف: وضع الاستعداد

- ▶ اضغط على زر [B] لمدة $3 \pm$ ثانية واستمر في الضغط عليه.
- ☑ تعمل وحدة التبريد في وضع الاستعداد.

الاختلاف: موضع ضبط درجة حرارة

- ▶ اضغط على زر [C] لمدة $3 \pm$ ثانية واستمر في الضغط عليه.
- ▶ اضبط إعدادات درجة الحرارة 3 - 5°C إلى أعلى بالزر [B]، أو إلى أسفل بالزر [D].
- ▶ قم بتأكيد الضبط بواسطة الزر [C].
- ☑ تعمل وحدة التبريد في وضع التشغيل.
- ☑ يظهر على الشاشة درجة الحرارة الداخلية الحالية.



الاختلاف: تشغيل وضبط وحدة التبريد الإضافية

بخصوص هذا الجهاز الإضافي انظر أيضاً البيانات التفصيلية في الوصف المرفق بشكل منفصل "الأجهزة الإضافية لماكينة SCsoul".



5.5.3 تشغيل وحدة Cup & Cool / وحدة تدفئة الفناجين(خيار)

احترس!



سطح ساخن! يصبح رف الفناجين ساخناً وقد يؤدي إلى حروق.
يتم إطفاء رف الفناجين مسبقاً للتنظيف ويُنتظر حتى تبرد الأسطح.

- ▶ حول مفتاح التبديل [A] إلى الوضع [I].
- ▶ اضبط الترموستات الموجود بالجهة الخلفية [C] إذا لزم الأمر.
 - ☑ وحدة التبريد مشغلة.
- ▶ حول مفتاح التبديل [B] إلى الوضع [I].
- ☑ يتم تشغيل رف الفناجين.

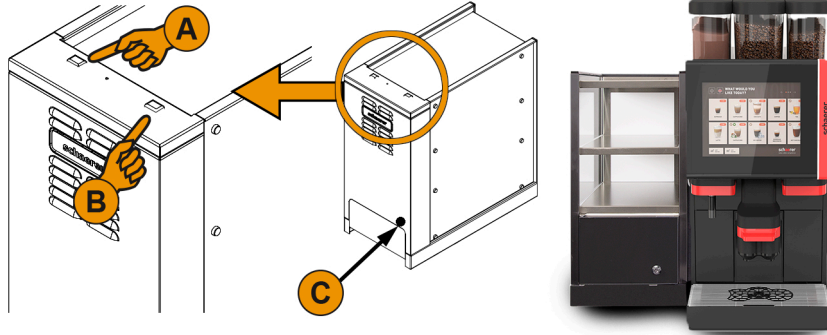

الاختلاف: تشغيل وضبط الجهاز الإضافي Cup & Cool

بخصوص هذا الجهاز الإضافي انظر أيضاً البيانات التفصيلية في الوصف المرفق بشكل منفصل "الأجهزة الإضافية لماكينة SCSoul".



انظر أيضاً فصل "الاستعمال" - "الملء والتوصيل" - "الحليب".



تشغيل وحدة التبريد الفرعية (خيار)

5.5.4

- ▶ افتح الأبواب.
- ▶ حول مفتاح التبديل [A] إلى الوضع [I].
- ▶ اضبط الترموستات الموجود بالجهة الخلفية في الموضع الأوسط [B].
- ☑ تم تشغيل وحدة التبريد السفلية.

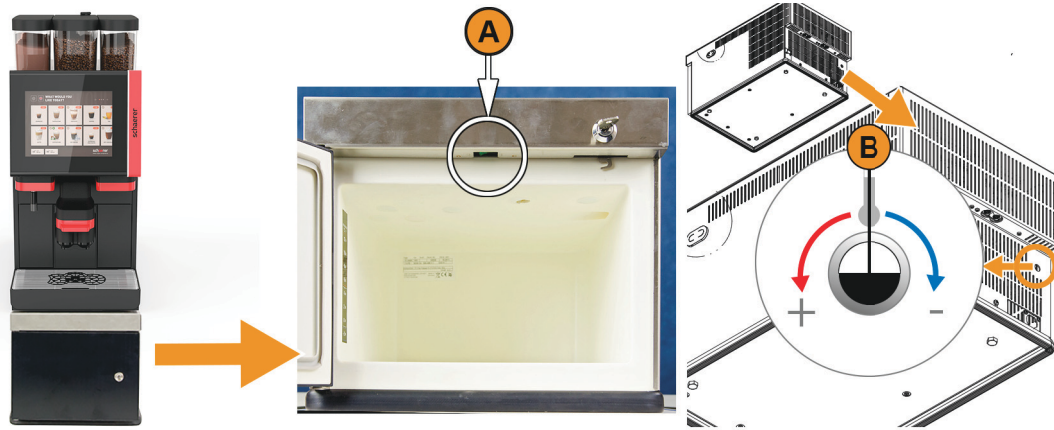

الاختلاف: تشغيل وضبط وحدة التبريد السفلية

بخصوص هذا الجهاز الإضافي انظر أيضاً البيانات التفصيلية في الوصف المرفق بشكل منفصل "الأجهزة الإضافية لماكينة SCSoul".



انظر أيضاً فصل "الاستعمال" - "الملء والتوصيل" - "الحليب".



تشغيل وحدة التبريد السفلية(خيار)

5.5.5

- ▶ افتح الأبواب.
- ▶ حول مفتاح التبديل [A] إلى الوضع [I].
- ▶ اضبط الترموستات الموجود بالجهة الخلفية في الموضع الأوسط [B].
- ☑ تم تشغيل وحدة التبريد السفلية.

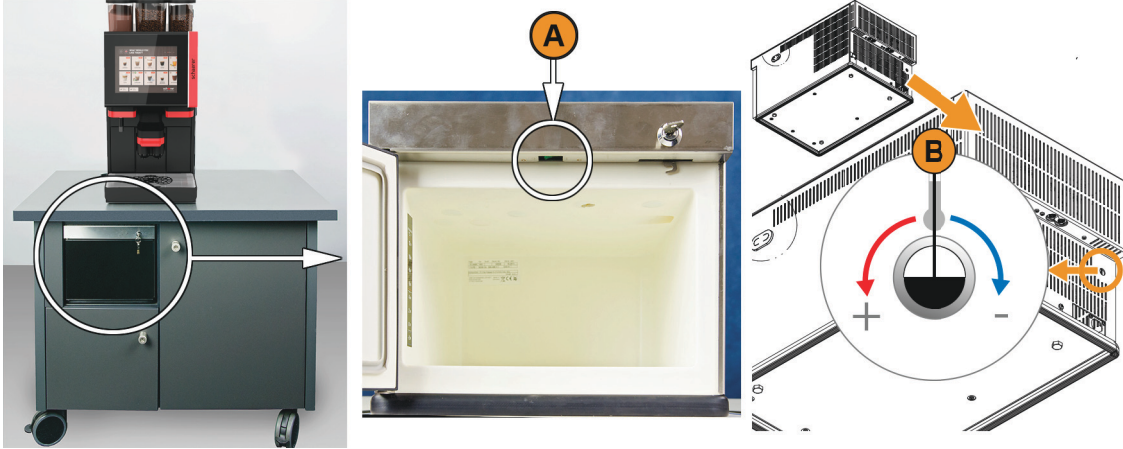

الاختلاف: تشغيل وضبط وحدة التبريد السفلية

بخصوص هذا الجهاز الإضافي انظر أيضًا البيانات التفصيلية في الوصف المرفق بشكل منفصل "الأجهزة الإضافية لماكينة "SCSoul".



انظر أيضًا فصل "الاستعمال" - "الملء والتوصيل" - "الحليب".



تشغيل موضع النكهة Flavour Point (وحدة الشراب المركز)(خيار)

5.5.6

- ▶ حول مفتاح التبديل [A] إلى الوضع [I].
- ☑ يتم تشغيل وحدة الشراب المركز "Flavour Point".



الاختلاف: تشغيل موضع النكهة Flavour Point وحدة التبريد السفلية

النافذة الرئيسية بالشاشة العاملة باللمس

5.6

عرض عام لأسطح الاستعمال

5.6.1

الاختلاف: وضع الضيوف

يتم دعم تشغيل آلة القهوة من قبل ضيوف غير مألوفين من خلال واجهة مستخدم "وضع الضيف" المكونة مسبقًا. يمكن لغيري الخدمة أيضا إجراء إعدادات فردية.



يتم اختيار مشروبات الخدمة الذاتية في خطوات متتالية.
 وضع التشغيل < "وضع الضيوف" مفعّل.
 يتوفر max. العدد التالي من الفئات والمشروبات:

- 10 مجموعات (فئات)
 - 24 مشروبًا للمجموعة (الفئة)
 - max. متاح 240 مشروبًا
- الوظائف المتاحة من خلال "وضع الضيوف":
 [A] كحد أقصى، عرض 240 حقلًا للمشروبات (10 فئات max لكل 24 مشروبًا)
 [B] تمرير أفقي (سهم)
 [C] الوصول إلى قائمة الخدمة
 [D] اختيار فئات المشروبات
 الخطوات المتاحة قبل إنتاج المشروب:



الاختلاف: واجهة المستخدم القياسية "وضع الضيوف"

- اختيار حقل المشروب المرغوب فيه
 - تحديد حجم الفنجان/الكوب
 - اختيار تحميلص البن (اختياري)
 - تفعيل الاختيار
 - الدفع (مع نظام الدفع، خيار)
 - طلب وضع الكوب/الفنجان
 - بدء الإنتاج
 - إضافة بن مطحون (مع مدخل يدوي منفصل)
 - تأكيد الإدخال اليدوي
 - إجراء إنتاج المشروب
 - عرض مراحل إعداد إنتاج المشروب
 - عرض المشروب جاهز
- إنذار: يمكن لغيري الخدمة توسيع أو تقليل الإعدادات القياسية للوظائف الإضافية التالية:



الاختلاف: واجهة المستخدم "وضع الضيوف" مع اختيار فئات المشروبات

- شاشة التوقف [مفعلة]
- حقل [C] قائمة الخدمة مرئي [مفعّل]
- اختيار فئات [D] (max. 10 فئات مع ملاحظة أفقية [B] متاحة) [معطل]
- التعديل المتسلسل للمشروبات [مفعّل-ثابت]
- طلب وضع الفنجان/الكوب [مفعّل]
- عرض معلومة مراحل الإعداد [مفعّل-ثابت]
- عرض معلومات "المشروب جاهز" [مفعّل]

انظر أيضًا فصل "التشغيل" - "الاختيار المشروب".



الاختلاف: الوضع الشخصي

تم تحسين تشغيل ماكينة القهوة من قِبل محترفين (موظفين) ذوي معرفة من خلال واجهة المستخدم المكونة مسبقًا "وضع الموظف". يمكن لفني الخدمة أيضًا إجراء إعدادات فردية.



يتم اختيار المشروب بشكل فردي من قِبل الموظف.
 وضع التشغيل < "وضع الموظف" مفعل.
 يتوفر max. العدد التالي من الفئات والمشروبات:

- 10 مجموعات (فئات)
- 24 مشروبًا للمجموعة (الفئة)
- max. متاح 240 مشروبًا

الوظائف المتاحة من خلال "وضع الموظف":
 [A] كحد أقصى، عرض 24 حقلًا للمشروبات لكل فئة (10 فئات متاحة)

[B] وظيفة التمرير السريع الأفقي (الإصبع)
 [C] فلتير المشروبات (القهوة منزوعة الكافيين، المشروبات المزوجة)

[D] حقل قائمة الخدمة مرئي

[E] الاختيار المسبق "باريستا" (قهوة القهوة) [معتل]

[F] إضافي 3.max مشروبات منفصلة (يسارًا)

[G] إضافي 2.max مشروب منفصل (يمينًا)

[H] نافذة اختيار خيارات المشروبات
 الخطوات المتاحة قبل إنتاج المشروب:

• تحديد مسبق (مثل مشروبات منزوعة الكافيين أو مشروبات مزوجة)

• اختيار مسبق لقوة القهوة (باريستا)

• اختيار حقل المشروب المرغوب فيه

• تحديد خيارات المشروب

• الدفع (مع نظام الدفع، خيار)

• بدء الإنتاج

• إضافة بن مطحون (مع مدخل يدوي منفصل)

• تأكيد الإدخال اليدوي

• إجراء إنتاج المشروب

• عرض مراحل إعداد إنتاج المشروب

• إنذار: يمكن لفني الخدمة توسيع أو تقليل الإعدادات القياسية للوظائف الإضافية التالية:

- الحقل [C] لإنتاج المشروبات المزوجة [معتل]
- الحقل [C] للقهوة منزوعة الكافيين (DECAF) [معتل]
- الحقل [E] لقوة القهوة (باريستا) [معتل]
- الاختيار المسبق للمشروب (إنتاج متعدد) [معتل]
- عرض عدد المشروبات المختارة مسبقًا [معتل]
- حقل قائمة الخدمة مرئي [معتل]
- عرض المعلومة "وضع الفنجان" [معتل]
- عرض المعلومة "مراحل الإعداد" [معتل]
- عرض معلومات "المشروب جاهز" [إيقاف تشغيل]



الاختلاف: واجهة المستخدم "الوضع الشخصي" قياسية.

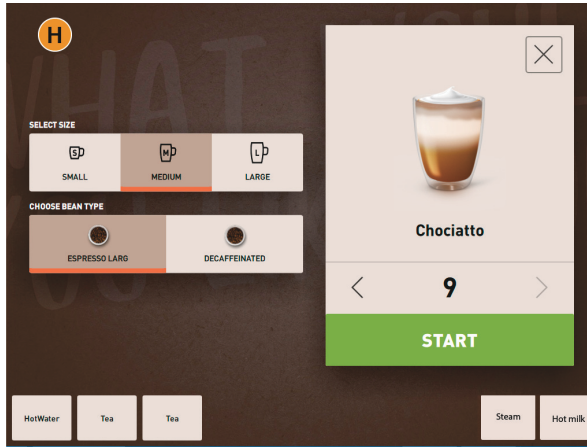

الاختلاف: اختيار خيارات المشروب في "الوضع الشخصي".

الاختلاف: وضع المستخدم الاعتيادي

انظر أيضًا فصل "التشغيل" - "اختيار المشروب".



يتم دعم تشغيل ماكينة القهوة من قِبل المستخدمين المتقدمين (منطقة المكتب) من خلال واجهة المستخدم المكونة مسبقًا "وضع المستخدم الاعتيادي". يمكن لفني الخدمة أيضًا إجراء إعدادات فردية.



يتم اختيار المشروب في خطوات متتالية.

□ وضع التشغيل < "وضع المستخدم الاعتيادي" مفعّل.
يتوفر max. العدد التالي من الفئات والمشروبات:

- 10 مجموعات (فئات)
- 24 مشروبًا للمجموعة (الفئة)
- max. متاح 240 مشروبًا
- الوظائف المتاحة من خلال "وضع المستخدم الاعتيادي":
- [A] كحد أقصى، عرض 240 حقلًا للمشروبات (10 فئات لكل max. 24 مشروبًا)
- [B] تمرير أفقي (سهم)
- [C] حقل قائمة الخدمة مرئي
- [D] إضافي 3 مشروبات منفصلة بحد أقصى (يسارًا)
- [E] نافذة اختيار خيارات المشروبات
- [F] اختيار فئات المشروبات
- الخطوات المتاحة قبل إنتاج المشروب:

- اختيار حقل المشروب المرغوب فيه
- تحديد حجم الفنجان/الكوب
- اختيار تخصيص البن (اختياري)
- تفعيل الاختيار
- الدفع (مع نظام الدفع، خيار)
- طلب وضع الكوب/الفنجان
- بدء الإنتاج
- إضافة بن مطحون (مع مدخل يدوي منفصل)
- تأكيد الإدخال اليدوي
- إجراء إنتاج المشروب
- إنذار: يمكن لفني الخدمة توسيع أو تقليل الإعداد القياسي للوظائف الإضافية التالية:

- الحقل [E] لقوة القهوة (بارستا) [مفعّل]
- شاشة التوقف [مفعلة]
- حقل [C] قائمة الخدمة مرئي [مفعّل]
- اختيار فئات [F] (max. 10 فئات مع ملاحظة أفقية [B] متاحة) [معتّل]
- طلب وضع الفنجان [مفعّل].
- عرض معلومات "المشروب جاهز" [معتّل]



الاختلاف: واجهة المستخدم "وضع المستخدم الاعتيادي".

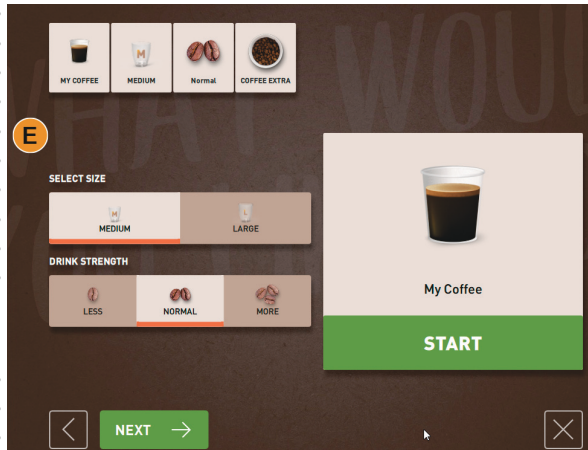

الاختلاف: اختيار خيارات المشروب في "وضع المستخدم الاعتيادي".



الاختلاف: واجهة المستخدم "وضع المستخدم الاعتيادي" مع اختيار فئات المشروبات

انظر أيضًا فصل "التشغيل" - "اختيار المشروب".



قائمة الخدمة والوظائف

يمكن حماية مدخل قائمة الخدمة برقم PIN عن طريق فني الخدمة. رقم PIN هذا الذي تمت تهيئته يطابق رقم PIN الخاص بالمشرف على الماكينة.



وظائف ومعلومات:

- طلبات العمليات المتاحة (التنظيف/إزالة الرواسب)
 - بلاغات الخطأ الحالية
 - إدارة المكونات
 - سير إنتاج المشروبات
 - وظائف الاختيار المباشر
 - تسجيل الدخول بملف التعريف
 - معلومات حول النظام
- انظر أيضاً فصل "الاستعمال" - "شاشة لمس النافذة الرئيسية" -
"نبذة عن قائمة الخدمة" للشرح التفصيلي.

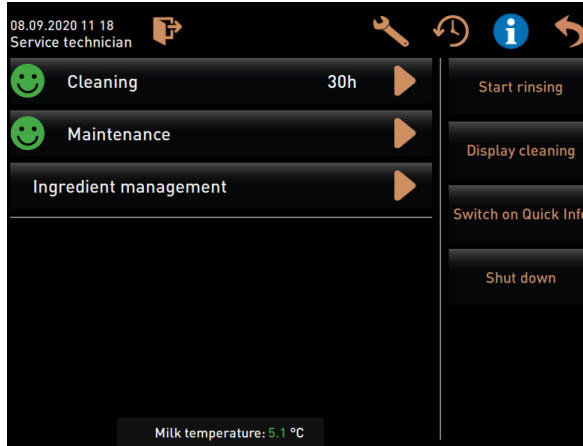

الاختلاف: عرض "قائمة-الخدمة".



عرض عام للشاشة للمساحة للمسية لحقول الاستعمال

5.6.2

الوصف	الرمز
<p>يتم عرض بطاقات القائمة المعدة في هيئة مجموعات أفقية في "الوضع الشخصي".</p> <ul style="list-style-type: none"> □ وضع التشغيل < الوضع الشخصي مفعل. • يتوفر العدد التالي من المجموعات والمشروبات. • 10 مجموعات (فئات) • 24 مشروباً للمجموعة (الفئة) • max. متاح 240 مشروباً <p>يمكن تسمية القوائم والمجموعات، وكذلك تخصيصها من قِبل فني الخدمة.</p>	<p>السجل</p>
<p>التصفح عبر جميع المعلومات (بطاقات القائمة)</p> <p>الاختلاف: وضع الموظف/وضع المستخدم الاعتيادي</p> <ul style="list-style-type: none"> □ تم تفعيل وضع التشغيل "وضع الصيوف" أو "وضع المستخدم الاعتيادي". • عرض جميع المشروبات من خلال: • تصفح الحقل [السهم >] نحو اليسار • تصفح الحقل [السهم <] نحو اليمين • يشير عدد النقاط إلى عدد بطاقات القائمة المتاحة <p>الاختلاف: الوضع الشخصي</p> <ul style="list-style-type: none"> □ تم تفعيل وضع التشغيل "الوضع الشخصي/وضع المستخدم الاعتيادي" • عرض جميع المشروبات من خلال: • النقر على إحدى المجموعات (بطاقة القائمة) من خلال النقر • النقر على إحدى المجموعات والسحب نحو اليسار أو اليمين • لا يمكن التعرف على عدد المجموعات (بطاقات القائمة) بشكل مباشر • يمكن تسمية القوائم والمجموعات، وكذلك تخصيصها من قِبل فني الخدمة. 	<p>التصفح (التمرير)</p> <p>الاختلاف: وضع الصيوف</p> <p>الغسيل</p> <p>الاختلاف: وضع الموظف/المستخدم الاعتيادي</p>

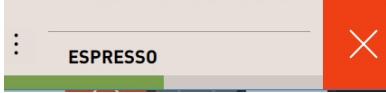
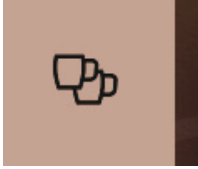

الوصف	الرمز
<p>الاختلاف: وضع الضيوف/وضع المستخدم الاعتيادي</p> <p><input type="checkbox"/> تكون الخاصة "عرض اختيار المجموعات" مفعلة في وضع التشغيل. اختيار مجموعة ▶</p> <p><input checked="" type="checkbox"/> يتم عرض المجموعة (بطاقة القائمة) بالمشروبات.</p> <p>يمكن تسمية القوائم والسجلات وكذلك تخصيصها من قبل فني الخدمة.</p>	<p>اختيار المشروب من المجموعات</p>  <p>الاختلاف: اختيار المجموعات في وضع الضيوف/وضع المستخدم الاعتيادي</p>
<p><input type="checkbox"/> يتم تحديد حجم حقل المشروبات في بطاقة القائمة المعدة.</p> <p>أحجام حقل المشروبات المتاحة:</p> <ul style="list-style-type: none"> • صغير • متوسط • كبير • كبير جداً • ديناميكي <p>يتم إعداد بطاقة القائمة من قبل فني الخدمة.</p>	<p>أحجام حقل المشروبات</p>  <p>الاختلاف: حقل المشروبات "صغير" و"كبير جداً"</p>
<p>إظهار متنوع لحقل المشروبات.</p> <p><input type="checkbox"/> يتم ضبط إظهار حقل المشروبات في وضع التشغيل.</p> <p>يتم ضبط رموز المشروبات التالية من قبل فني الخدمة:</p> <p>[A] الافتراضي (إظهار فنجان)</p> <p>[B] كوب (إظهار كوب)</p> <p>يمكن تخصيص أي حقل مشروبات بشكل فردي مع أحد المشروبات. يبدأ حقل المشروبات إنتاج المشروب المعني أو الاختيار المسبق للمزيد من المكونات وخيارات المشروبات.</p> <p>يمكن تسمية حقول المشروبات وكذلك تخصيصها من قبل فني الخدمة.</p>	<p>رمز/حقل المشروبات</p> 
<p>يتوفر الاختيار المتسلسل للمشروبات من خلال التحديد المسبق المحتمل لخيارات المشروبات التي تظهر بشكل متالي، بحيث يبدو كل منها في نافذة منفصلة للاختيار من بينها.</p> <p>بدون وظيفة "التعديل المتسلسل للمشروبات" يتم اختيار خيارات المشروبات مباشرةً من نافذة واحدة.</p> <p>خيارات المشروبات الممكنة:</p> <ul style="list-style-type: none"> • نوع المشروب (قهوة، إسبريسو، كابتشينو، وما شابه) • أحجام المشروبات (صغير، وسط، كبير) • نوع القهوة (2-3 طحانات) • نوع الحليب (TwinMilk) • كاكاو (بنظام المسحوق) • النكهة (مع نظام Sirupsystem Flavour Point) <p>"تعديل المشروبات التسلسلي" مفعّل فقط في "وضع الضيوف" ولا يمكن إيقاف تفعيله.</p>	<p>التعديل المتسلسل للمشروبات</p>  <p>الاختلاف: الاختيار المتسلسل في "وضع الضيوف"</p>

الوصف	الرمز
<p>يقدم معلومات حول مكونات المشروب المحددة بالفعل والتي لم يتم تحديدها بعد.</p> <ul style="list-style-type: none"> <input type="checkbox"/> تم إعداد المشروب للإنتاج بمكونات متنوعة. <input type="checkbox"/> هذا النوع من العرض "مراحل إعداد اختيار المشروب" متاح في "وضع الضيوف". <p>▶ اختيار المشروب.</p> <p>▶ اختيار المكونات.</p> <p><input checked="" type="checkbox"/> يتم عرض كل مكون مختار من خلال رمز.</p> <p><input checked="" type="checkbox"/> ينشر إلى كل مكون لم يتم اختياره بعد من خلال حقل فراغ مزود بعلامة [+].</p> <p>لا يمكن إلغاء تفعيل عرض شاشة [مراحل إعداد اختيار المشروب].</p>	<p>عرض مراحل إعداد مكونات المشروب</p>  <p>الاختلاف: اختيار المشروب</p>  <p>الاختلاف: اختيار حجم المشروب</p>  <p>الاختلاف: اختيار نوع القهوة</p>
<p>يقدم معلومات حول مكونات المشروب المختارة أو المتضمنة.</p> <ul style="list-style-type: none"> <input type="checkbox"/> تم إعداد المشروب للإنتاج بمكونات متنوعة. <input type="checkbox"/> هذا النوع من العرض "مراحل إعداد اختيار المشروب" متاح في "وضع المستخدم الاعتيادي". <p>▶ اختيار المشروب.</p> <p>▶ اختيار المكونات.</p> <p><input checked="" type="checkbox"/> يتم عرض المكونات المتضمنة من خلال رمز.</p> <p>▶ ضبط المكون، على سبيل المثال حجم المشروب.</p> <p><input checked="" type="checkbox"/> يتم عرض حجم المشروب المختار حديثاً من خلال العرض العام.</p> <p>لا يمكن إلغاء تفعيل عرض شاشة "مراحل إعداد اختيار المشروب".</p>	<p>عرض عام لمكونات المشروب</p>  <p>الاختلاف: مكونات المشروب المتضمنة</p>
<p>الحقل [البدء]/[الدفع] يبدأ إنتاج المشروب سيتم عرض حقل [البدء] أثناء اختيار المشروبات والبدء في إنتاج المشروب. في حالة تفعيل نظام دفع تظهر المطالبة بالدفع.</p> <p>الاختلاف: دون نظام الدفع</p> <p>الحقل [البدء] يؤكد خيارات الاختيار المفعله والبدء في إنتاج المشروب.</p> <p>الاختلاف: مع نظام الدفع</p> <p>الحقل [البدء] يؤكد خيارات الاختيار المفعله والبدء في عملية الدفع. بمجرد إتمام الدفع، يتم إنتاج المشروب اختيار الحقل [البدء].</p>	<p>بدء الإنتاج (تفعيل الاختيار)</p>  <p>الاختلاف: البدء دون نظام الدفع</p>  <p>الاختلاف: البدء بنظام الدفع</p>
<p>الحقل [إيقاف] يوقف إنتاج المشروب. يظهر حقل [إيقاف] أثناء إنتاج المشروب. ومن خلال هذا الحقل، يمكن إيقاف العملية الحالية لصب المشروبات أو إلغاء أي مشروبات مختارة بشكل مسبق.</p>	<p>إيقاف</p> 
<p>الحقل [X] يعود بك إلى واجهة المستخدم الخاصة باختيار المشروب. يظهر حقل [إلغاء] أثناء اختيار خيارات المشروب. يمكن من خلال هذا الحقل إلغاء الاختيار الحالي وأي خيارات مشروبات محددة مسبقاً.</p>	<p>إلغاء</p> 

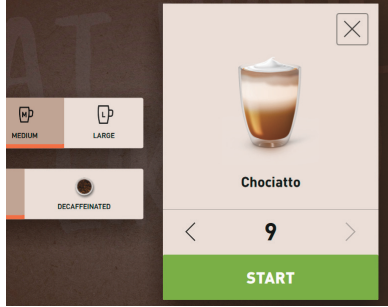
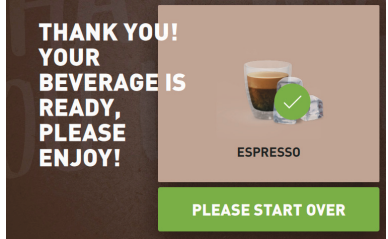

الوصف	الرمز
الحقل [<] / [>] يؤدي إلى الصفحة التالية، أو يعيدك مرة أخرى إلى الصفحة السابقة.	الرجوع/استمرار 
يقدم مؤشر مراحل الإعداد (المخطط الأخضر) معلومات حول وقت الإنتاج المتبقي أثناء إنتاج المشروب. الاختلاف: وضع الضيوف/وضع المستخدم الاعتيادي يدور الشريط الديناميكي الأخضر حول مقياس الضغط الرقمي في نصف دائرة 180 درجة من اليسار إلى اليمين. يقدم مقياس الضغط الرقمي معلومات حول الضغط الحالي للماء أثناء صنع القهوة. الاختلاف: الوضع الشخصي يتحرك الشريط الديناميكي الأخضر أفقيًا من اليسار إلى اليمين.	التقدم  الاختلاف: مراحل الإعداد (وضع الضيوف)  الاختلاف: مراحل الإعداد (الوضع الشخصي)
الاختيار الأولي للمشروب المزدوج <input type="checkbox"/> خاصية "الزر المزدوج المرئي" مفعلة في وضع التشغيل "الوضع الشخصي". <input type="checkbox"/> تم إعداد مشروبات بصب مزدوج. يُفَعَّل الصب المزدوج للمشروبات. ► قم بتفعيل حقل [الصب المزدوج للمشروبات]. <input checked="" type="checkbox"/> كل المشروبات التي تم إعدادها للصب المزدوج تُعرض مفعلة في سطح الاستعمال وتكون جاهزة للاختيار. يمكن لغني الخدمة ضبط الاختيار الأولي [المشروبات المزدوجة] عند تهيئة المشروبات وتعطيله/تفعيله في وضع التشغيل "وضع الموظف".	الاختيار الأولي للمشروبات المزدوجة 
الاختيار الأولي للقهوة منزوعة الكافيين <input type="checkbox"/> خاصية "زر القهوة منزوعة الكافيين المرئي" مفعلة في وضع التشغيل "الوضع الشخصي". <input type="checkbox"/> من شروط إنتاج المشروبات الخالية من الكافيين وجود مطحنتين، حيث يتم ملء إحداهما بالحبوب الخالية من الكافيين، أو <input type="checkbox"/> تملأ الماكينة بحبوب القهوة منزوعة الكافيين بواسطة الإدخال اليدوي. يمكن لغني الخدمة ضبط الاختيار الأولي [قهوة منزوعة الكافيين] عند تهيئة المشروبات وتعطيله/تفعيله في وضع التشغيل.	الاختيار الأولي للقهوة منزوعة الكافيين 
الاختلاف: بمطحنة ثانية ► اختر حقل [بدون كافيين]. <input checked="" type="checkbox"/> كل المشروبات التي تم إعدادها وضع تكوينها بحبوب القهوة الخالية من الكافيين، جاهزة للاختيار.	
الاختلاف: مع البن المطحون وفتحة الإدخال اليدوي ► اختر حقل [بدون كافيين]. <input checked="" type="checkbox"/> كل المشروبات التي تم إعدادها كمصدر مميز بالعلامة "DECAF"، جاهزة للاختيار. <input checked="" type="checkbox"/> أثناء عملية الإنتاج، سيطلب منك إضافة بن مطحون خالٍ من الكافيين.	

الوصف	الرمز
<p>الاختيار الأولي للقوة المختلفة للقهوة.</p> <ul style="list-style-type: none"> <input type="checkbox"/> خاصية "بارستا" متاحة للتفعيل في وضع التشغيل "الوضع الشخصي". <input type="checkbox"/> تم إعداد المشروب بخاصية "بارستا". <p>بواسطة حقل بارستا، يمكن التحكم في ثخانة المشروب الذي يتم إنتاجه مرة واحدة. بعد إنتاج المشروب، يعود حقل بارستا إلى موضعه الأصلي "في الوسط".</p> <p>يمكن لفني الخدمة تعطيل/تفعيل الاختيار الأولي [بارستا] في وضع التشغيل "الوضع الشخصي".</p>	<p>الاختيار الأولي بارستا</p> 
<p>اختيار الحجم المرغوب فيه للفنجان/الكوب</p> <ul style="list-style-type: none"> <input type="checkbox"/> تم إعداد المشروب للإنتاج بأحجام مختلفة للفنجان. <p>في حالة تخصيص عدة أحجام فناجين لمشروب واحد، يمكن اختيارها قبل إنتاج المشروب.</p> <p>يمكن ضبط اختيار [حجم الفنجان] من قبل فني الخدمة من خلال تهيئة المشروبات ويكون متاحاً في جميع أوضاع التشغيل.</p>	<p>حجم الفنجان S-M-L</p>  <p>الاختلاف: اختيار الحجم في "وضع الضيوف"</p>  <p>الاختلاف: اختيار الحجم في "الوضع الشخصي"</p>  <p>الاختلاف: اختيار الحجم في "وضع المستخدم الاعتيادي"</p>

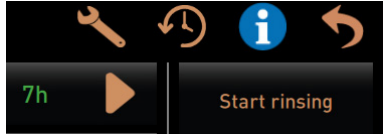
الوصف	الرمز
<p>الاختيار من مكونات المشروب المتاحة.</p> <ul style="list-style-type: none"> <input type="checkbox"/> تم إعداد المشروب للإنتاج بمكونات متنوعة. <input type="checkbox"/> يتم اختيار المكونات بشكل مختلف وفقاً لوضع التشغيل المحدد. <p>يمكن اختيار المكونات على النحو التالي:</p> <ul style="list-style-type: none"> • وضع الضيوف < الاختيار التسلسلي (خطوة بخطوة) • الوضع الشخصي < مع الاختيار المسبق للمكونات • وضع المستخدم الاعتيادي < الاختيار المباشر لجميع المكونات <p>يمكن لفني الخدمة ضبط الاختيار الأولي [المكونات] عند تهيئة المشروبات وتعطيله/تفعيله.</p> <p>تتوفر max. المكونات التالية:</p> <ul style="list-style-type: none"> • نوع المشروب (قهوة، إسبريسو، كابتشينو، وما شابه) • أحجام المشروبات (صغير، وسط، كبير) • نوع القهوة (مع 2 أو 3 مطاحن) • نوع الحليب (في حالة وجود TwinMilk) • كاكاو (بنظام المسحوق) • النكهة (مع نظام Flavour Point Sirupsystem) 	<p>اختيار مكونات المشروب</p>  <p>الاختلاف: اختيار المكون (وضع الضيوف)</p>  <p>الاختلاف: اختيار المكون (الوضع الشخصي)</p>  <p>الاختلاف: اختيار المكون (وضع المستخدم الاعتيادي)</p>
<p>الاختلاف: مع نظام الدفع</p> <ul style="list-style-type: none"> <input type="checkbox"/> نظام الدفع مفعّل. <input type="checkbox"/> تم إعداد سعر المشروب ▶ بدء إنتاج المشروب. <input checked="" type="checkbox"/> يتم عرض طلب الدفع. 	<p>عرض سعر المشروب</p>  <p>المطالبة بالدفع</p> 

الوصف	الرمز
<p>أثناء إنتاج المشروب، سوف تظهر رسالة تطلب منك وضع الكوب/الفنجان. يمكن لفني الخدمة تعطيل/تفعيل طلب "وضع الفنجان" من خلال وضع التشغيل.</p>	<p>تحديد الموضع</p> 
<p>الإنتاج المتعدد للمشروبات المختارة بالفعل.</p> <ul style="list-style-type: none"> <input type="checkbox"/> الاختيار المسبق مفعّل في وضع التشغيل. <input type="checkbox"/> لا يوجد اختيار متاح في وضع التشغيل "وضع الضيوف". ▶ اختيار المشروب. ▶ اختيار المكونات. ▶ يتم ضبط الإنتاج المتعدد من خلال مفاتيح الأسهم [>] 9-1 [<]. ▶ يتم تكرار إنتاج المشروب 9.max <input checked="" type="checkbox"/> تظهر مراحل الإعداد لجميع عمليات الإنتاج. <p>الخاصية متاحة عند تفعيل المؤشر في الضبط "إعداد" - "وضع التشغيل" - "تفعيل الاختيار المسبق عبر شاشة اللمس".</p>	<p>الاختيار المسبق للإنتاج المتعدد</p> 
<p>سوف يتم الإبلاغ بانتهاء عملية الإنتاج من خلال شاشة العرض. تظهر المعلومات إذا ما تم تفعيل البارامتر في إعداد "التهيئة" - "وضع التشغيل".</p>	<p>تم إعداد المشروب</p> 
<p>الوصول إلى قائمة الخدمة.</p> <ul style="list-style-type: none"> ▶ اضغط على حقل قائمة الخدمة [⚙️]. <input checked="" type="checkbox"/> تفتح النافذة "قائمة الخدمة". <p>معلومة إضافية من خلال علامة لونية:</p> <ul style="list-style-type: none"> • العلامة اللونية البرتقالية [!] الموجودة بأعلى اليسار في الحقل تقدم معلومات حول وجود رسالة معلقة في الماكينة. • العلامة اللونية الحمراء الموجودة في أعلى يمين الحقل تخبر بمعلومات عن بلاغ الخلل القائم الذي يتطلب التدخل. <p>انظر فصل "التشغيل" - "شاشة لمس النافذة الرئيسية" - "قائمة الخدمة" للمزيد من البيانات.</p>	<p>قائمة الخدمة</p>  <p>الاختلاف: قائمة الخدمة "وضع الضيوف"</p>  <p>الاختلاف: قائمة الخدمة للوضع الشخصي ووضع المستخدم الاعتيادي</p>
<p>تتاح خصائص الاختيار المباشر التالية في قائمة الخدمة.</p> <ul style="list-style-type: none"> • الشطف الدافئ • تنظيف الشاشة (تعطيل الحساسية للمس) • تفعيل "المعلومات السريعة" • البيع الاختياري (مع نظام الدفع المفعّل) • تفعيل وضع السكون <p>انظر كذلك الوصف التالي "الخصائص في قائمة الخدمة".</p>	<p>خصائص قائمة الخدمة</p> 

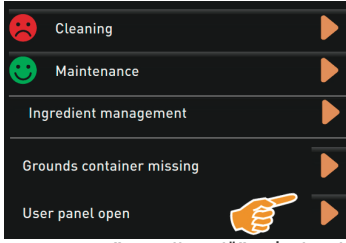
الوصف	الرمز
<p>تقدم "المعلومات السريعة"، التي يتم عرضها حصراً في قائمة الخدمة، البيانات التالية:</p> <ul style="list-style-type: none"> T < درجة حرارة غلاية الماء الساخن في (Tee) [C°] S < درجة حرارة غلاية البخار في (Steam boiler) في [C°] SW < درجة حرارة قضيب البخار (اختياري) (Steam-Wand) في [C°] WF < كمية الماء المضخوخ (Water-Flow) في [ml] IP < عنوان مهائى الشبكة (SOUL=1 Adapter) M < مكان تخزين متاح بنسبة [%] RS < معلومات حول الكثافة المرجعية للمشروب (Rush Hour Mode) <ul style="list-style-type: none"> مفعّل في حالة إنتاج أكثر من 30 مشروباً في الساعة في حالة التفعيل، يتم إيقاف شطف مخرج المشروبات يتم عرض الوضع المفعّل من خلال < RS[*] <p>انظر أيضاً فصل "التشغيل" – "النطاق الوظيفي لقائمة الخدمة" – "الاختيار المباشر لتشغيل/إيقاف المعلومات السريعة".</p>	<p>معلومات سريعة</p> <div style="background-color: #333; color: white; padding: 5px;"> <p>Quick Info</p> <p>T: 100.7°C [] IP: 169.254.1</p> <p>S: 127.6°C [] (0) M: 0%</p> <p>SW: 25.1°C RS: []</p> <p>WF: 0.0ml/s</p> </div>
<p>تظهر رسائل الخطأ أو الطلبات بشكل مختلف على الشاشة وفقاً لوضع التشغيل المحدد.</p> <p>الاختلاف: "مبسط" (وضع الضيوف)</p> <p>رسالة الشاشة في وضع التشغيل وضع الضيوف مع الضبط "مبسط"</p> <ul style="list-style-type: none"> <input checked="" type="checkbox"/> الماكينة لم تعد في وضع الاستعداد للعمل. <input checked="" type="checkbox"/> يتم عرض طلب "إبلاغ موظف الخدمة". <p>تظهر رسائل الشاشة في الوضع المحدد فقط من خلال وضع التشغيل "وضع الضيوف".</p>	<p>رسائل الشاشة (مبسط)</p>  <p>الاختلاف: رسالة الشاشة (وضع الضيوف) مبسط</p>
<p>الاختلاف: "محدد" (وضع الموظف/وضع المستخدم الاعتيادي)</p> <p>رسالة الشاشة في وضع التشغيل وضع الموظف أو وضع المستخدم الاعتيادي مع الضبط "محدد".</p> <ul style="list-style-type: none"> <input checked="" type="checkbox"/> يتم عرض طلبات التدخل أو الأخطاء مباشرة. <input checked="" type="checkbox"/> يمكن الآن استعادة وضع استعداد ماكينة القهوة للتشغيل بشكل مستقل. <p>تظهر رسائل العرض في الوضع المحدد في وضع التشغيل "الوضع الشخصي" و"وضع المستخدم الاعتيادي".</p> <p>يمكن لفني الخدمة تغيير الإعداد إلى رسالة الخطأ.</p>	<p>رسائل الشاشة (محدد)</p>  <p>الاختلاف: رسائل الشاشة (وضع الضيوف) محدد</p>
<p>يتم عرض رسائل الخطأ/العطل في واجهة المستخدم في الجزء العلوي أو السفلي. إذا كانت رسالة الخطأ/العطل مفعلة، فسيكون من الضروري أن يتدخل المستخدم أو فني الخدمة.</p> <p>▶ اختر الحقل [رسائل خطأ/عطل].</p> <div style="background-color: #333; color: white; padding: 5px; border: 1px solid white;"> <p>! ATTENTION: No change available! Please pay exact amount.</p> </div> <p>الاختلاف: رسائل خطأ/عطل</p> <ul style="list-style-type: none"> <input checked="" type="checkbox"/> سيتم عندئذ عرض قائمة الخدمة. ▶ اختر رسائل الخطأ/العطل المعلقة باستخدام الحقل [<] في قائمة الخدمة. <input checked="" type="checkbox"/> سيتم إظهار نافذة "معلومات ذكية" مع معلومات إضافية. <p>انظر فصل "إصلاح العطل" – "نافذة معلومات ذكية" للحصول على شرح أكثر تفصيلاً.</p>	<p>رسالة خطأ/عطل معلقة أو طلب التدخل</p>  <p>الاختلاف:</p>

الوصف	الرمز
<p>الحقل [▶] يفتح النافذة المؤدية إلى العملية القائمة أو رسائل الخطأ/العطل في "قائمة الخدمة".</p>  <p>الاختلاف: رسائل الخطأ/العطل في "قائمة الخدمة"</p>	<p>فتح رسائل الخطأ/العطل أو العملية</p> 
<p>يبدأ حقل [التأكيد] العمليات القائمة أو يؤكد طلبات التدخل المعروضة.</p>	<p>التأكيد في قائمة الخدمة</p> 
<p>يوجه الحقل من خطوة إلى خطوة عبر خطوات التدخل التي تعرضها الشاشة في عمليات التنظيف، أو إزالة التكلسات، أو خدمة المطحنة.</p>	<p>رسائل الخطأ/العطل المعروضة في "قائمة الخدمة"</p> 

البروفيل [تسجيل الدخول / تسجيل الخروج]

5.6.3

حقوق الوصول إلى الوظائف والبارامترات تكون متوائمة في كل من البروفيلات.

انظ فصل "البرمجة" - مثلاً "بروفيل مدير المنزل"، للاطلاع على العرض العام التفصيلي وتوصيف ملفات البروفيلات.



الاختلاف: الوصول إلى قائمة الخدمة بدون إدخال رقم PIN

- ▶ اختر حقل [قائمة الخدمة] في أسفل يسار سطح الاستعمال.
- ☑ تتفتح قائمة الخدمة مع آخر ملف تعريف مستخدم كان مفعلاً، أو بدون ملف تعريف مفعّل (لم يتم تسجيل الدخول).



الاختلاف: لا يوجد ملف تعريف مسجل

الاختلاف: الوصول إلى قائمة الخدمة بإدخال رقم PIN

- ☐ يمكن حماية الوصول إلى قائمة الخدمة برقم PIN المصنوب بمعرفة فني الخدمة.
- ▶ اختر حقل [قائمة الخدمة] في أسفل يسار سطح الاستعمال.
- ☑ يتم عرض لوحة أرقام لإدخال رقم PIN.
- ▶ أدخل رقم PIN الذي تمت تهيئته وأكدته.
- ☑ تفتح قائمة الخدمات بدون ملف تعريف مستخدم نشط.
- ☑ جميع وظائف الاختيار المباشر، باستثناء "البيع مجاناً" جاهزة للاختيار.
- ☑ في الإعدادات تكون "معلومات" - "عرض الإصدارات" متاحة.

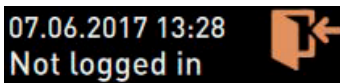
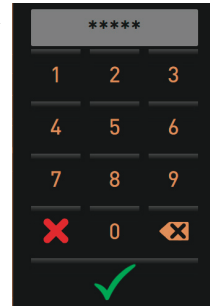

الاختلاف: لا يوجد ملف تعريف مسجل

الوصول إلى النافذة نبذة عن ملفات التعريف

في حالة غلق قائمة الخدمة يتم الاحتفاظ بملف التعريف المسجل دخوله حالياً. يتم تسجيل خروج ملف التعريف المسجل دخوله (تسجيل الخروج) بعد الضغط على الحقل [تسجيل الخروج] أو بعد إعادة التشغيل.



- اختر الحقل [تسجيل الدخول] في قائمة الخدمة بالأعلى.
- عندئذ تفتح النافذة مع ملفات التعريف التي تمت تهيئتها من قبل فني الخدمة.
- ملفات التعريف المحمية برقم PIN تكون مميزة برمز قفل.
- يمكن توفير ملفات التعريف التالية من قبل فني الخدمة:
- مدير المنزل
 - المحاسب
 - محاسب مصغر
 - مدير الخدمة
 - مدير الجودة
 - المشرف على الماكينة



الاختلاف: حقل تسجيل الدخول

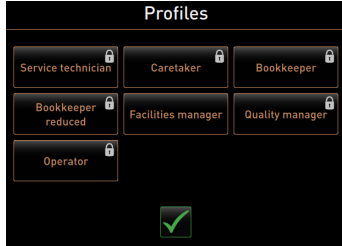

الاختلاف: النافذة نيدة عن ملفات التعريف

ملفات التعريف ذات علامة القفل محمية بواسطة رقم التعريف الشخصي PIN.

الاختلاف: تفعيل ملف تعريف غير محمي

- اختر ملف تعريف غير محمي مرغوب [A]، على سبيل المثال [مدير المنزل].
- يتم عرض قائمة الخدمة من خلال ملف التعريف المُفعّل "مدير المنزل".
- الوظائف المتاحة في قائمة الخدمة، وفقاً لملف التعريف المحدد.

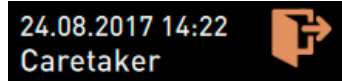

الاختلاف: ملف تعريف-مدير المنزل مفعّل

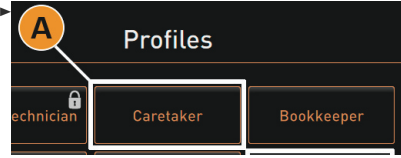

الاختلاف: ملف تعريف بدون رقم PIN

انظ فصل "برمجة" - "ملفات تعريف" للبيانات التفصيلية الخاصة بوظائف بعض ملفات التعريف.



الاختلاف: تفعيل ملف تعريف محمي

- تم حماية الحقل على سبيل المثال ملف تعريف "المشغل" برقم PIN وتوضّع عليه علامة رمز القفل.
- قم بتفعيل ملف تعريف محمي، على سبيل المثال [المشغل] [B].
- تفتح لوحة أرقام لإدخال رقم PIN.
- أدخل رقم PIN الذي تمت تهيئته ثم اضغط على [موافق] [C] للتأكيد.
- يتم عرض قائمة الخدمة باستخدام البروفايل المختار.

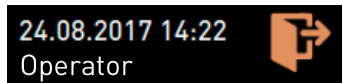

الاختلاف: ملف تعريف-المشغل مفعّل

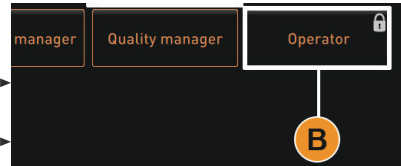

الاختلاف: ملف تعريف برقم PIN

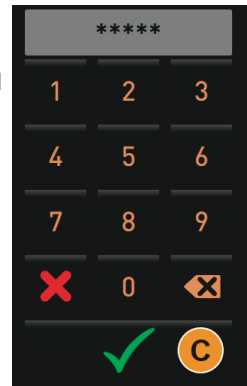

يمكن لفني الخدمة تفعيل ملفات التعريف. كل ملف تعريف مزود بصلاحيات معينة. تسجيل الدخول باستخدام أي بروفايل يمكن أن يتم حمايته برقم التعريف الشخصي المستخدم. يمكن لفني الخدمة تهيئة رقم PIN وتخصيصه لملف التعريف.



انظ فصل "برمجة" - "ملفات تعريف" للبيانات التفصيلية الخاصة بوظائف محددة.



بروفيل تسجيل الخروج

- ❑ اختر الحقل [تسجيل الخروج] في قائمة الخدمة بالأعلى.
- ❑ سيتم إخراج المستخدم من البروفايل الذي تم تسجيل دخوله فيه مؤخراً.
- ❑ قد لا تتوفر بعض الصلاحيات.
- ❑ يتم إظهار "لم يتم تسجيل الدخول" في قائمة الخدمة.



الاختلاف: حقل تسجيل الخروج

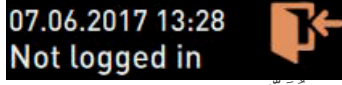

الاختلاف: لا يوجد ملف تعريف مفعّل

5.6.4 عرض عام لقائمة الخدمة

حقل استعمال قائمة الخدمة

في واجهة المستخدم يبلغك حقل استعمال قائمة الخدمة بالفعل بالمعلومات القائمة أو ببلاغات الخطأ.

- الكود اللوني في حقل الاستعمال [قائمة الخدمة]:
- [بدون كود لوني] [A] لن تكون هناك أي بلاغات في قائمة الخدمة.
- [برتقالي] [B] يبلغك بالمعلومات القائمة في قائمة الخدمة.
- [أحمر] [C] يبلغك ببلاغات الخطأ القائمة أو طلب التدخل في قائمة الخدمة.



الوظائف في قائمة الخدمة

- ❑ اختر حقل [قائمة الخدمة] في أسفل يسار سطح الاستعمال.
- ❑ سيتم عندئذ عرض قائمة الخدمة.



- البلاغات القائمة:
- [A] حالة التنظيف والحقل [▶] لبدء التنظيف
 - [B] الصيانة والحقل [▶] لإجراء الصيانة
 - [C] إدارة المكونات
 - [D] بلاغات الخطأ الحالية وطلبات التدخل
 - [E] حقل استعمال الاختيار المباشر

- 1 [بدء الشطف]
- 2 [تنظيف شاشة للمس] (30 sec)
- 3 [تشغيل]/[إطفاء المعلومة السريعة]
- 4 [تفعيل بيع مجاني] (مع نظام الدفع المفعّل)
- 5 [إطفاء]

- [F] [عودة] يؤدي إلى الرجوع إلى سطح الاستعمال
- [G] [معلومات] معلومات النظام شاملة كود QR (كود الاستجابة السريع)
- [H] [سير إنتاج المشروبات] قائمة المشروبات المنتجة
- [I] [إعدادات] يؤدي إلى تهيئة الماكينة
- [J] [تسجيل الدخول/ تسجيل الخروج] اختيار البروفايل وبروفيل تسجيل الدخول/ الخروج.

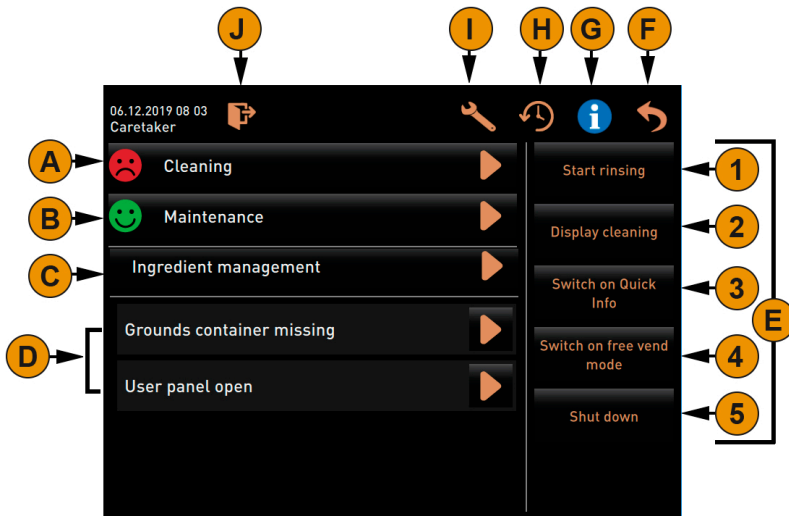

الاختلاف: شكل نافذة قائمة الخدمة

إذا تم تحديد خطأ في أثناء إعادة تشغيل الماكينة، فسيتم عرض قائمة الخدمة مباشرة.



النطاق الوظيفي لقائمة الخدمة

5.6.5

التنظيف

- الوظيفة المحمية برقم التعريف الشخصي (مدير المنزل، المشغل، فني الخدمة).
 اختر حقل [التنظيف].
 تبدأ عملية التنظيف بإرشاد توجيهي على الشاشة.
 تتاح إمكانية الإيقاف من خلال الحقل [X].
 سيتم عرض آخر عملية تنظيف تم القيام بها.

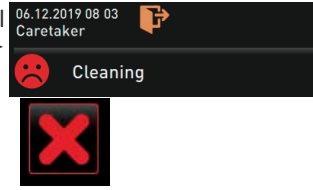

الصيانة

ويوجه عام يشير [وجه مبتسم أخضر] إلى انتهاء عملية التنظيف. أما [الوجه المبتسم الأحمر] فيشير إلى أن عملية التنظيف لا تزال قائمة.



- الوظيفة المحمية برقم التعريف الشخصي (مدير المنزل، المشغل، فني الخدمة).
 قم بتنفيذ عملية الصيانة الموضحة.
 اختر حقل [الصيانة].
 تتاح إمكانية الإيقاف من خلال الحقل [X].
 قم بتأكيد عملية الصيانة.
 يتم عرض عملية الصيانة المؤكدة مع التاريخ و[الوجه المبتسم الأخضر].

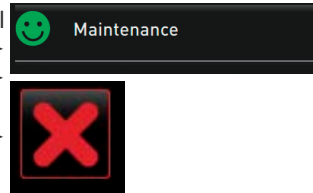

ويوجه عام يشير [وجه مبتسم أحمر] إلى أن عملية الصيانة لا تزال قائمة. أما [الوجه المبتسم الأخضر] فيشير إلى تنفيذ عملية الصيانة وعدم تعليقها.



إدارة المكونات

من خلال إدارة المكونات يمكن تفعيل/إلغاء تفعيل المكونات المتاحة مثل نظام اللبن. في المكون (4 - Sirup1) [Flavour1 - 4] يمكن أيضاً بدء تشغيل تبديل الزجاجات الموجه عبر الشاشة.

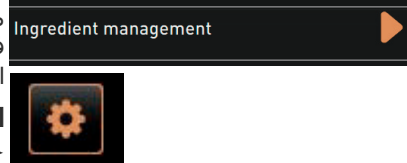

الاختلاف: قم بتفعيل/تعطيل المكون

- اختر الحقل [إدارة المكونات].
 تفتح النافذة ذات المكونات المفعلة.
 اختر من "الإجراء"، حقل [تشغيل/إيقاف].
 قم بتفعيل/تعطيل المكون.
 اختر الحقل، للرجوع إلى قائمة الخدمة.

Ingredient / Source	State	Action
Milk system	OFF	ON

الاختلاف: نافذة إدارة المكونات

الاختلاف: تغيير زجاجة الشراب المركز

- اختار الحقل [إدارة المكونات].
- تفتح نافذة ذات المكونات المفعلة.
- نوع الشراب المركز [1 حتى 4]، ضمن "الإجراء"، اختر الحقل [تغيير الزجاجة].

Ingredient / Source	State	Action
Milk system	OFF	ON
Flavour 1 - No ingredient...	ON	Exchange bottle
Flavour 2 - No ingredient...	ON	Exchange bottle

الاختلاف: نافذة إدارة المكونات

- تفتح خطوات تغيير الزجاجة الموجهة عبر الشاشة في نافذة مستقلة "تغيير الزجاجة".
- يتم تفريغ خرطوم الشراب المركز المختار سابقاً.
- قم بإزالة الوصلة السنانية للزجاجة الفارغة الخاصة بموضع النكهة Flavour Point والخرطوم بمهائى زجاجة بصفة عامة.
- عن طريق الحقل  أكد إجراء التنظيف.
- أدخل مهائى الزجاجة ذا الخرطوم التنظيف في الزجاجة الجديدة للشراب المركز.
- وصل الوصلة السنانية مرة أخرى بوحدة Flavour Point.
- اختر الحقل [بدء الضخ]، بعد ذلك [يقاف الضخ]، لملء الخرطوم مرة أخرى.

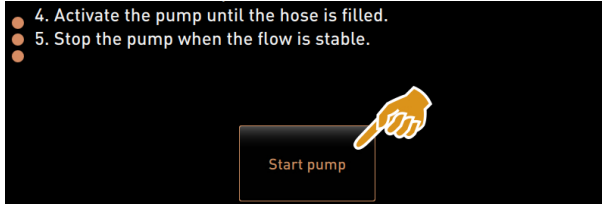

الاختلاف: نافذة إدارة المكونات

- باستخدام الحقل  يتم تأكيد ملء الخرطوم.
- يتم إغلاق نافذة "تغيير الزجاجة"، يتم عرض واجهة المستخدم.

بلاغ خطأ/عطل أو طلب تدخل

- اختار البلاغ المعروض مع الحقل .
- سيتم عرض الطلب القائم في نافذة منفصلة.
- سيتم عرض وتوضيح بلاغ الخطأ/العطل القائم في نافذة منفصلة.
- تغلب على البلاغ المعروض أو قم بتنفيذ طلب التدخل.
- سيتم محو بلاغ الخطأ/العطل أو طلب التدخل أوتوماتيكياً من القائمة.
- لدى فني الخدمة نبذة عن الأحداث في القائمة الرئيسية "معلومات" - "إحصائية الأخطاء".

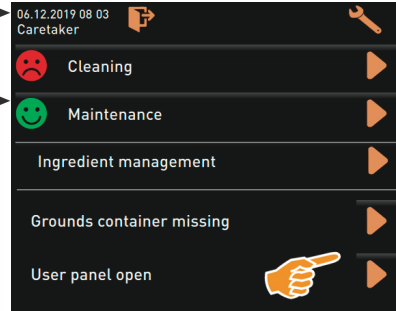

الرجوع إلى سطح الاستعمال

- الحقل  يرجع بك إلى سطح الاستعمال.
- اختار حقل [رجوع].
- يتم عرض سطح الاستعمال.
- سيتم تسجيل الخروج من البروفايل المسجل.

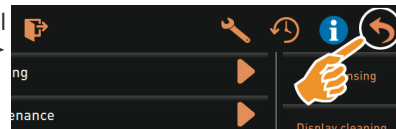

معلومات النظام

- ▶ اختر حقل [i].
- ☑ سيتم عرض معلومات النظام في نافذة منفصلة.
- ☑ وبالإضافة إلى ذلك فإنه يتم عرض كود استجابة سريع مع معلومات النظام.



سير إنتاج المشروبات

- ▶ اختر حقل [🔄].
- ☑ تفتح نافذة وتدرج جميع المشروبات المنتجة بالفعل في قائمة.
- ☑ تُعرض أيضاً مدة إنتاج المشروبات المعنية الخاصة بكل عملية إنتاج.
- ☑ يُدرج التوقيت الصافي لخروج المشروب (القهوة) يميناً في القائمة.

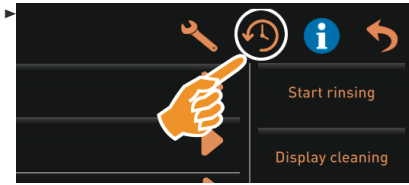

Beverage dispensing history			
08.11.19 08:12	Tea	9.3s	12s
08.11.19 08:11	Mein Kaffee	30.9s	15s
08.11.19 08:10	Espresso	25.2s	12s

يبلغ التوقيت الصافي لخروج المشروب بالنسبة إلى مشروبات القهوة الفردية بين 10 - 15 sec وفي حالة المشروبات المزوجة فإنها 20.ca - 25 sec. ومع ذلك، فإنها مجرد قيمة إرشادية ويمكن أن تختلف بسبب عوامل مثل كمية الحبوب ودرجة الطحن ودرجة حرارة الماء ونوع القهوة.

الإعدادات

- وظيفة رقم التعريف الشخصي المحمي.
- ▶ اختر حقل [🔧].
- ☑ سيتم عرض "الإعدادات".
- ☑ وبذلك فإنه تتم إتاحة إعدادات البارمترات.



ترتبط صلاحية الوصول لإعدادات البارمترات بالبروفيل الذي تم تسجيل الدخول عليه.



انظر أيضاً فصل فصل "برمجة" لشرح تفصيلي.



تسجيل الدخول / تسجيل الخروج

- تسجيل الدخول واختيار البروفيل.
- ▶ اختر حقل [👤].
- ☑ عندئذ تظهر نافذة لاختيار ملف تعريف.
- انظر فصل "الاستعمال" - "شاشة لمس النافذة الرئيسية" - "تسجيل الدخول وتسجيل الخروج" للشرح التفصيلي.

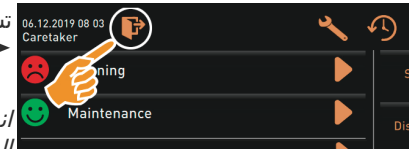

الاختيار المباشر [بدء الشطف]

- ▶ اختر حقل [بدء الشطف].
- ☑ يتم تنفيذ الشطف الساخن لجميع الأنظمة (نظام القهوة أو نظام الحليب أو نظام المسحوق).
- ☑ لن تكون إمكانية القطع متاحة.
- انظر فصل "التنظيف" - "مواعيد الشطف".

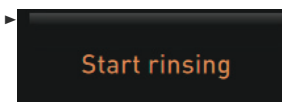

الاختيار المباشر [الشاشة للمسحاة للتنظيف]

- حدد الحقل [تنظيف شاشة للمسحاة 30 sec].
- تظل الشاشة غير حساسة طوال فترة 30 sec. ويمكن أن يتم تنظيفها.

Display cleaning

الاختيار المباشر [تشغيل/إيقاف المعلومات السريعة]

- اختر الحقل [تشغيل/إيقاف المعلومات السريعة].
- يتم عرض المعلومات السريعة في أعلى يسار سطح الاستعمال.
- تخبرك نافذة المعلومات السريعة عن درجات حرارة الغلاية، والماء الساخن المخصص للقهوة (C)، والماء الساخن المخصص للشاي (T) والبخار (S).
- [SW] يشير إلى درجة حرارة الماء المتسخ.
- [%M:XX] يخبرك بمعلومات عن ذاكرة العمل المستخدمة.
- في قائمة الخدمة تحتوي نافذة "المعلومات السريعة" على نافذة نص إضافية [A].
- تحتوي نافذة النص على بلاغات الحالة الحالية، على سبيل المثال مراقبة الاتصال، عندما يكون القياس عن بعد مفعلاً.

Switch on Quick Info

C: 101.6°C [] S: 127.9°C [] (0) M: 30%

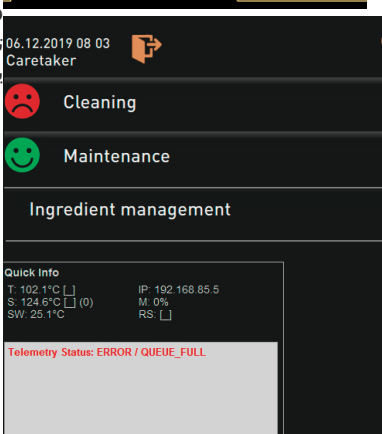

اختيار مباشر [تفعيل بيع مجاني] (مع نظام الدفع)

- اختر حقل [تفعيل بيع مجاني].
- المشروبات وإجابة الدفع متاحة للبيع مجاناً.
- يمكن الوصول إلى الحقل [تفعيل البيع المجاني] لغني الخدمة، وموظف الدفع، ومدير المتجر.

Switch on free vend mode

الاختيار المباشر [إطفاء]

- اختر الحقل [إطفاء] [F].
- يتم إطفاء الماكينة.
- تكون الماكينة مطفاة ومع ذلك فتكون من غير تيار.
- الشاشة بدون بيان وغير فعال.

Shut down

الملء والتوصيل

5.7

عند استكمال الملء يجب توخي الحرص بشكل خاص بحيث max. يتم تحديد الحد الأقصى لكمية الملء كي لا يتلامس محتوى الوعاء مع غطاء الوعاء.



حبوب القهوة

5.7.1

تحذير!



الإصابة بجرح! التعرض لخطر الإصابة بسبب دوران قرص الطحن في المطحنة.
لا تضع يدك أبداً في حاوية الحبوب إذا كانت ماكينة القهوة مشغلة.

ملحوظة!



خطر الانسداد والإعاقة! وضع جسم غريب في المطحنة قد يؤدي إلى انسدادها أو إعاقة المطحنة أو إتلاف أداة الطحن!
فلا تضع أي شيء غير حبوب القهوة في حاوية الحبوب.

ملء وعاء الحبوب

عند اللزوم، قبل ملء وعاء الحبوب، قم بتنظيف الوعاء والغطاء للتخلص من رواسب القهوة.



انظر فصل "التشغيل" - "عناصر التشغيل في الماكينة" - "عناصر التشغيل الداخلية في الماكينة" لإزالة قفل وعاء الحبوب.



- ▶ اخلع غطاء وعاء الحبوب.
- ▶ املا وعاء الحبوب. احرص على مراعاة سعة الملء القصوى.
- ▶ أغلق وعاء الحبوب مرة أخرى بالغطاء وأحكم غلقها.
- ☑ وعاء/أوعية الحبوب مملوءة/مملوءة ومحكمة الغلق.
- ☑ لا يتعين أن تلامس حبوب القهوة الغطاء.



الاختلاف: وعاء الحبوب مع max. كمية الملء

الماء

5.7.2

وصلة الماء

ملحوظة!



إغلاق توصيل الماء! يمكن أن تتضرر الماكينة إذا كانت مضخة الماء تعمل وهي جافة.
فقبل تشغيل الماكينة، ينبغي التأكد من فتح صمام الماء الرئيسي (صنبور الماء) لوصلة الماء.

- ▶ افتح المحبس الخاص بصمام الماء الرئيسي.

نظراً لأسباب قانونية تتعلق بالتأمين، يوصى بغلق صمام الماء الرئيسي في نهاية اليوم.



خيار: خزان ماء الشرب الخارجي

- ▶ قم بشطف خزان ماء الشرب الخارجي يومياً جيداً بالماء النقي.
- ▶ قم بتنظيف غطاء خزان ماء الشرب بالماء النظيف.
- ▶ املا خزان ماء الشرب بماء الشرب النقي قبل استخدامه.
- ▶ أعد تركيب خزان ماء الشرب.



تأكد أن ماء الشرب المستخدم في استكمال الملء لا يلمس غطاء خزان ماء الشرب المغلق!



مسحوق التعبئة التلقائية (خيار)

5.7.3

تحذير!

خطر الانحصار! خطر التعرض لإصابة من جراء الترس الملولب المعيار!
لا تدخل يدك أبداً في وعاء المسحوق بينما الماكينة مشغلة.

ملحوظة!

مسحوق الماكينة! خطر الانسداد نتيجة استخدام مسحوق غير مسموح به!
لا تضع في وعاء المسحوق أي مسحوق باستثناء المسحوق الخاص بالتشغيل الأوتوماتيكي.

احرص على مراعاة ألة يلامس مسحوق الشوكولاتة أو الإضافات، بعد ملئه، غطاء وعاء المسحوق المغلق!



ملء وعاء المسحوق

- ▶ اخلع غطاء وعاء المسحوق.
- ▶ استكمل ملء وعاء المسحوق بحذر.
- ▶ أعد تركيب غطاء وعاء المسحوق.
- ☑ المسحوق لا يلامس الغطاء.



الاختلاف: وعاء المسحوق مع max. كمية الملء.

انظ فصل "التشغيل" - "عناصر التشغيل في الماكينة" - "عناصر التشغيل الداخلية في الماكينة" لإزالة قفل وعاء المسحوق.



نظام اللين لأفضل رغوة Best Foam™ (خيار)

5.7.4

احترس!

خطر العدوى! يمكن أن تؤدي الاتساخات في مضخة اللبن إلى إلحاق أضرار صحية.
▶ بعد التثبيت أو التشغيل أو إعادة التشغيل فيتعين بالضرورة أن يتم إجراء عملية تنظيف.
▶ قم بالضرورة بتنفيذ برنامج تنظيف على الشاشة قبل إنتاج المشروبات لأول مرة.

انظ فصل "التنظيف" - "التنظيف اليومي للماكينة" - "برنامج التنظيف الموجه عبر الشاشة".



الوحدة الإضافية ووحدة التبريد السفلية

- ▶ افتح أبواب الوحدة الإضافية.
- ▶ اخلع مهائى خرطوم اللبن [A] من غطاء وعاء اللبن.
- ▶ اسحب وعاء اللبن [B] للخارج وارفع الغطاء.
- ▶ قم بشطف وتنظيف وعاء اللبن والأنبوب القائم والغطاء بالماء المتجدد.
- ▶ املا الحليب مع مراعاة أن يكون الحد الأقصى لكمية الملاء [C] لا يتجاوز 10 لتر.
- ▶ اللبن لا يلامس الغطاء.
- ▶ أحكم غلق وعاء اللبن بالغطاء وحركه إلى الوراء ليدخل في الوحدة الإضافية.
- ▶ أدخل مهائى خرطوم اللبن في غطاء وعاء اللبن.
- ▶ أغلق أبواب وحدة التبريد.

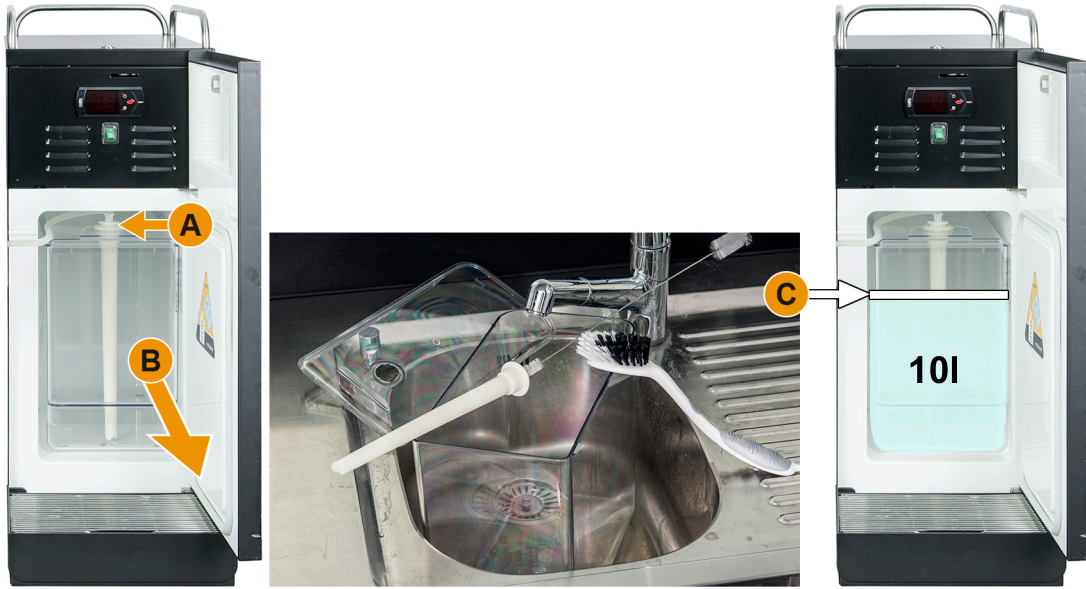

الاختلاف: إعادة ملء وحدة التبريد

تأكد دائماً أن درجة حرارة التبريد تتراوح من 3 - 5°C.



انظ فصل "التشغيل" - "تشغيل" - "وحدة التبريد الفرعية".



وحدة Cup & Cool ووحدة التبريد السفلية ووحدة التبريد أسفل البار

ملحوظة!



حليب مبرد مسبقاً! لا يمكن لوحدة Cup & Cool أن تبرّد الحليب الدافئ.

يتم دوماً استخدام الحليب المبرد مسبقاً وبالبالغ حرارته 3 - 5 درجات لإعادة تعبئة الحليب °C.

- ▶ افتح أبواب وحدة التبريد الإضافية.
- ▶ اخلع مهابئ خرطوم اللبن [A] من غطاء وعاء اللبن.
- ▶ اسحب وعاء اللبن [B] للخارج وارفع الغطاء.
- ▶ قم بشطف وتنظيف وعاء اللبن والغطاء ذي الأنبوب القائم بالماء المتجدد.
- ▶ املا الحليب مع مراعاة الحد الأقصى لكمية الملء.
- ▶ كميات الملء:
- Cup & Cool وعاء اللبن = 4.l.max
- وحدة التبريد الفرعية (UM-KE) وعاء اللبن = 9.5.l.max
- وحدة التبريد السفلية (UC-KE) وعاء اللبن = 9.5.l.max
- ▶ أحكم غلق وعاء اللبن بالغطاء وحركه إلى الوراء ليُدخل في الوحدة الإضافية.
- ▶ أدخل مهابئ خرطوم اللبن في غطاء وعاء اللبن.
- ▶ أغلق أبواب وحدة التبريد.

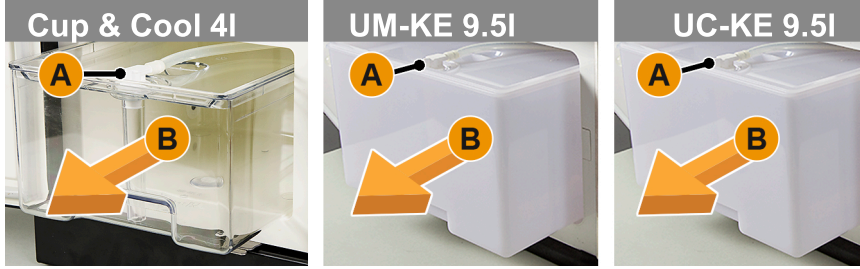

الاختلاف: استكمل ملء الحليب الخيارات المتاحة

تأكد دائماً أن درجة حرارة التبريد تتراوح من 3 - 5°C.



انظر فصل "التشغيل" - "تشغيل" - "وحدة التبريد الفرعية".



5.7.5 ملء موضع النكهة Flavour Point (وحدة الشراب المركز) أو تغيير زجاجة (خيار)

- ▶ اضبط زجاجات الشراب المركز (max. 4 زجاجات) في وحدة Flavour Point.
- ▶ انزع الغطاء من الزجاجاة وأدخل السدادة [A] بخرطوم [B] في الزجاجاة.
- ▶ اضغط على السدادة [A] بقوة في الزجاجاة.
- ▶ أدخل المهابئ [C] في Flavour Point وأدره في اتجاه عقارب الساعة لقفل حرية الماسك.
- ▶ كرر الخطوات المذكورة أعلاه لجميع زجاجات الشراب المركز



الاختلاف: إعادة ملء أو تغيير زجاجات موضع النكهة Flavour Point

بعد توصيل زجاجات الشراب المركز، يلزم ملء خرطوم الشراب المركز. يخدم روتين "إدارة المكونات" هذا الغرض.



انظر أيضًا فصل "التشغيل" - "النافذة الرئيسية لشاشة اللمس" - "نطاق وظيفة قائمة الخدمة" - "إدارة المكونات".



وضع مخرج المشروبات والفناجين

5.8

يعمل مخرج مشروبات قابل لضبط الارتفاع تلقائيًا (AHA) على اتخاذ الارتفاع الصحيح للمخرج وفقًا للمشروب المحدد مسبقًا.



الاختلاف: مخرج مشروبات قابل لضبط الارتفاع تلقائيًا "AHA" دون مرفق إمساك.



الاختلاف: مخرج مشروبات يدوي مزود بمرفق إمساك [A].

ضبط موضع مخرج المشروبات (مع مخرج المشروبات اليدوي)

5.8.1

وضع المشروبات في وضع عميق [A] على مسافة 65 مم للإسبريسو على سبيل المثال

▶ استمر في تحريك مخرج المشروبات على المقبض [B] وصولاً إلى الفنجان.

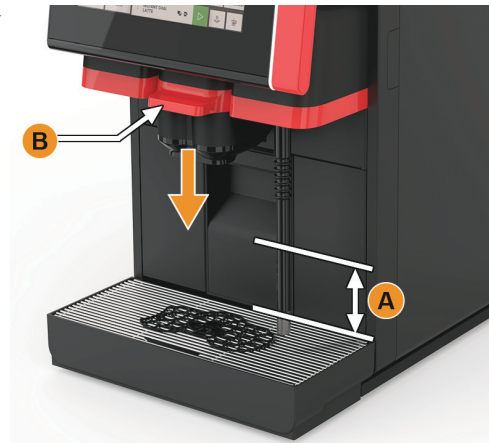

مخرج المشروبات في وضع عال [A] على مسافة 185 مم لاثية ماشياتو مثلًا

- ▶ حرك مخرج المشروبات على المقبض [B] إلى الأعلى تمامًا.
- ▶ استمر في تحريك مخرج المشروبات على المقبض [B] وصولًا إلى الفنجان أو الكوب.



وسيلة المساعدة على تحديد وضع الفنجانين

5.8.2

وسيلة المساعدة على تحديد الموضع في حامل الفنجانين

- يمكن استخدام وسائل المساعدة على تحديد موضع الفنجانين في حامل الفنجانين:
- أداة المساعدة الأولى للموضع (خيار) لإخراج المشروبات الفردية
- أداة المساعدة الثانية للموضع (خيار) لإخراج المشروبات المزدوجة

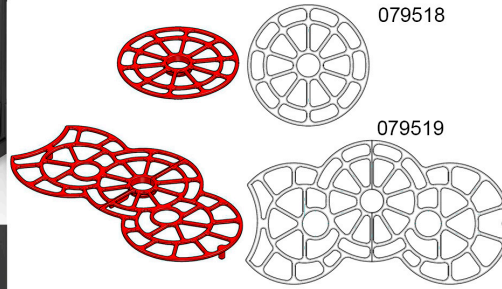
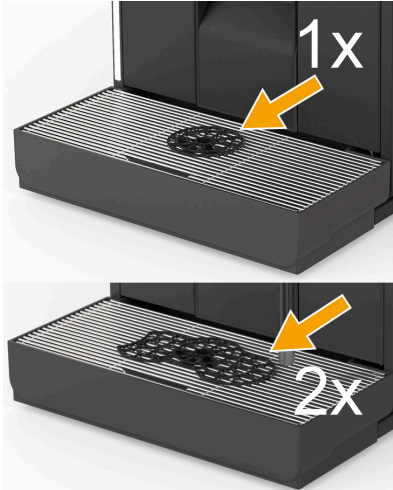

الاختلاف: أرقام العناصر الخاصة بمساعدات تحديد موضع الفنجان

يمكن أن يتم ضغط وسيلة المساعدة على تحديد الموضع في حامل الفنجانين.

- ▶ أدخل وسيلة المساعدة على تحديد الموضع في حامل الفنجانين.
- ☑ وسيلة المساعدة على تحديد الموضع (الوسطى) للمشروبات المفردة موجهة إلى وسط مخرج المشروبات.
- ☑ وسيلة المساعدة على تحديد الموضع (الوسطى) للمشروبات المفردة موجهة إلى الورااء باتجاه الماكينة.
- ☑ التجويف في وسيلة المساعدة على تحديد الموضع الخاص بمخرج الماء الساخن الخارجي موجود على اليسار.

مشروبات مفردة

- ▶ ضع الفنجان أو الكوب في الموضع [A].



الاختلاف: وضع المشروب الفردي

المشروبات المزدوجة

- ▶ ضع الفنجانين أو الأكواب على الموضعين [أ] و[ب].



الاختلاف: مواضع المشروبات المزدوجة

خيار: الإنتاج الخارجي للماء الساخن

- ▶ ضع الفنجان أو الكوب لمخرج الماء الساخن المنفصل في الموضع [A]. الماء الساخن أو مخرج البخار يخصان العميل ويمكن توفرهما يساراً أو يميناً!



الاختلاف: موضع مخرج الماء الساخن يساراً

خيار: مخرج البخار

► ضع القنينة أسفل عمود البخار على الموضع [A].
الماء الساخن أو مخرج البخار يخصص للعميل ويمكن توفيرهما يساراً أو يميناً!



الاختلاف: موضع مخرج البخار يميناً

انظر أيضاً فصل "وصف المنتج" - "التجهيزات الموردة" أسفل "الملحقات العامة" - "أداة المساعدة على تحديد موضع الفنجان".



5.9 اختيار المشروب

5.9.1 عرض عام لاختيار المشروب

احترس!



- خطر العدوى! يمكن أن تؤدي الاتساخات في مضخة اللبن إلى إلحاق أضرار صحية.
- بعد التثبيت أو التشغيل أو إعادة التشغيل فيتعين بالضرورة أن يتم إجراء عملية تنظيف.
 - قم بالضرورة بتنفيذ برنامج تنظيف على الشاشة قبل إنتاج المشروبات لأول مرة.

انظر فصل "التنظيف" - "التنظيف اليومي للماكينة" - "برنامج التنظيف الموجه عبر الشاشة".



يعتمد اختيار وعدد بطاقات القائمة المتاحة (علامات التوبيخ) والمشروبات الموجودة بها على وضع التشغيل المحدد "قياسي" أو "مخصص". يمكن الاختيار المسبق لوضع التشغيل وضبطه بشكل فردي بمعرفة فني الخدمة.



ملحوظة!



قيود دون توصيل المياه الثابتة! يتم تقييد الآلات مع خزان مياه الشرب الخارجي في اختيار المشروبات.

المشروبات المبردة غير ممكنة مع خزان مياه الشرب الخارجي!
يتم توزيع مشروبات المسحوق ساخنة دائماً مع خزان مياه شرب خارجي. بصرف النظر عن درجة الحرارة المحددة.

يمكن إلغاء تحديد المشروبات تلقائياً بعد عدم النشاط من 5 إلى 40 sec. يتم عرض واجهة المستخدم الخاصة بإعادة اختيار المشروبات. يمكن تعديل الفترة الزمنية بواسطة فني الخدمة في إعدادات "التكوين" - "وضع التشغيل" - "مهلة إعادة تعيين الوقت".



واجهات التشغيل [وضع الضيف] و[الوضع الشخصي] و[وضع المستخدم الاعتيادي] تحتوي على وظائف ورسائل خطأ مختلفة. يوضح الجدول التالي الوظائف والعرض الذي تم تنشيطه في الإعداد القياسي.

وضع التشغيل	وضع الضيوف	الوضع الشخصي	وضع المستخدم الاعتيادي
بيان بوضع الإشعار	مبسّط	محدّد	محدّد
زر مزدوج مرئي	0	تشغيل	0
زر DECAF مرئي	0	تشغيل	0
زر باربيستا مرئي	0	0	تشغيل

وضع التشغيل	وضع الضيوف	الوضع الشخصي	وضع المستخدم الاعتيادي
بيان بوضع الإشعار	مبسّط	محدّد	محدّد
زر مقاس الفناجين مرئي	0	0	0
رموز المشروبات مرئية	تشغيل	تشغيل	تشغيل
ضبط الأيقونة	أكواب ورقية	معياري	أكواب ورقية
شاشة التوقف	تشغيل	0	تشغيل
بطاقات القائمة	مخصص	مخصص	مخصص
تفعيل الاختيار المسبق	0	تشغيل	0
تفعيل الاختيار الأولي عن طريق الشاشة العاملة باللمس	0	تشغيل	0
عدد المواضيع في الاختيار الأولي	0	0 - 8 [8]	0
تفعيل الاختيار الأولي عن طريق الأزرار الخارجية	0	0	0
قسم الاختيار المسبق يساراً	0	تشغيل	0
قسم الاختيار المسبق يميناً	0	تشغيل	0
زر الشطف بماء ساخن ظاهر	0	0	0
زر الخدمة مرئي	تشغيل	تشغيل	تشغيل
عرض اختيار المجموعات	0	0	0
التعديل المتسلسل للمشروبات	تشغيل	0	0
عرض "وضع الفنجان"	0	0	تشغيل
عرض "مراحل الإعداد"	تشغيل	0	تشغيل
عرض البيان "المشروب جاهز"	تشغيل	0	0
تعطيل عرض المشروب جاهز	[sec 3] 60 - 0.5	[sec 3] 60 - 0.5	[sec 3] 60 - 0.5
دخول قائمة الخدمة	رقم PIN	رقم PIN	رقم PIN

الرمز:



0	الافتراضي < غير مفعل > التفعيل غير ممكن
0	الافتراضي < غير مفعل > التفعيل ممكن
تشغيل	الافتراضي < غير مفعل > التعطيل ممكن
تشغيل	الافتراضي < غير مفعل > التعطيل غير ممكن

تسلسل خطوات اختيار المشروب

5.9.2

الانتقال إلى بطاقة القائمة

□ الماكينة في وضع الاستعداد للعمل.

تسلسل الخطوات	الهدف	وضع الضيوف	الوضع الشخصي	وضع المستخدم الاعتيادي
0	عرض واجهة المستخدم			
1	الانتقال إلى بطاقة القائمة في حقل المشروب المرغوب فيه	<p>▶ يتم التمرير بالحقل [A] / > / < من خلال حقول المشروبات.</p> <p>☑ حقل المشروب المرغوب فيه مفعل ومعرض.</p>	<p>▶ يتم اختيار المجموعة (بطاقة القائمة) بالحقل [A] مباشرة.</p> <p>☑ يتم عرض حقول المشروبات المحفوظة والنشطة.</p>	<p>▶ يتم التمرير بالحقل [A] / > / < من خلال حقول المشروبات.</p> <p>☑ حقل المشروب المرغوب فيه مفعل ومعرض.</p>

الاختيار المسبق لخيارات المشروب

□ واجهة المستخدم "الوضع الشخصي".

تسلسل الخطوات	الهدف	وضع الضيوف	الوضع الشخصي	وضع المستخدم الاعتيادي
2	عرض واجهة المستخدم			
	الاختيار المسبق للمشروبات	<p>لن يكون الاختيار المسبق للمشروبات متاحًا.</p>	<p>▶ تحديد الاختيار المسبق للمشروبات على سبيل المثال مع الحقل [C] (قوة القهوة) يتم عرض جميع المشروبات مع الاختيار المسبق المرتبط. الاختيارات المسبقة المتاحة:</p> <ul style="list-style-type: none"> • إنتاج مشروب مزدوج • قهوة منزوعة الكافيين • قهوة مذاق القهوة (باريستا) 	<p>لن يكون الاختيار المسبق للمشروبات متاحًا.</p>

اختيار حقل المشروب



- بطاقة القائمة تحتوي على المشروب المعد.
- بطاقة القائمة تحتوي على المشروب المعد.

وضع المستخدم الاعتيادي	الوضع الشخصي	وضع الضيوف	الهدف	تسجل الخطوة
			حقل المشروب	3
			تفعيل حقل المشروب	

▶ النقر على حقل المشروب المرغوب فيه [B].
 تفتح نافذة لمزيد من خيارات المشروب.

تعديل المشروب

- حقل المشروب المختار من قبل يحتوي على الرمز [E].

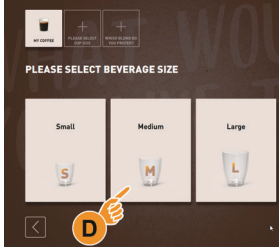
وضع المستخدم الاعتيادي	الوضع الشخصي	وضع الضيوف	الهدف	تسجل الخطوة
			تعديلات المشروب	4
<p>▶ يتم النقر على التعديل المرغوب فيه [D]. <input checked="" type="checkbox"/> التعديل مفعّل. <input checked="" type="checkbox"/> يتم عرض التعديلات المتضمنة بالأعلى [D1].</p> <p>الاختيار المباشر لتعديلات المشروب.</p>	<p>▶ يتم النقر على التعديلات المرغوب فيها [D]. ضبط [2-9] للإنتاج المتعدد [E]. <input checked="" type="checkbox"/> التعديل مفعّل.</p> <p>الاختيار المباشر لتعديلات المشروب.</p>	<p>▶ يتم النقر على التعديل المرغوب فيه [D]. <input checked="" type="checkbox"/> يتم عرض التعديل المفعّل. <input checked="" type="checkbox"/> يتم عرض المزيد من التعديلات للاختيار. ▶ اختيار تعديلات أخرى.</p> <p>الاختيار التسلسلي لتعديلات المشروب.</p>	<p>يتم تحديد تعديل المشروب المرغوب فيه</p>	

بدء الإنتاج

□ تم تعديل المشروب وأصبح جاهزاً للإنتاج.

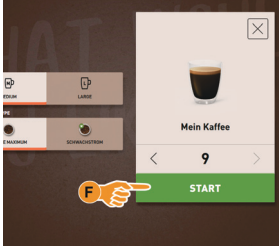
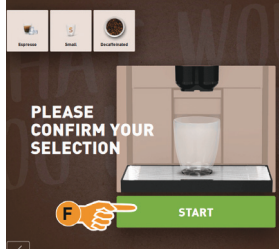
وضع المستخدم الاعتيادي	الوضع الشخصي	وضع الضيوف	الهدف	تسلسل الخطوات
			المشروب جاهز للإنتاج	5
			بدء الإنتاج	

▶ اختر الحقل [START] [F].
 ✓ يتم عرض طلب وضع الفجان.
 ▶ اختر الحقل [START] [F].
 ✓ يبدأ إنتاج المشروب.
 يمكن تفعيل طلب وضع الفجان من خلال وضع التشغيل.

عرض الإنتاج المتعدد (وضع الموظف)

□ تم تفعيل الاختيار المسبق للمشروبات (2-max-9 مشروب)

الوضع الشخصي	الهدف	تسلسل الخطوات
	الإنتاج المتعدد في "الوضع الشخصي"	5a
		
		
		أخذ المشروبات والتأكيد

▶ اختر الحقل [1] المزود بثلاث نقاط.
 ✓ يتم سرد جميع المشروبات المختارة مسبقاً [2].
 ✓ يتم عرض إنتاج المشروبات المكتمل باللون الأخضر.
 ▶ أبعد الفجان أو الكوب عن مخرج المشروبات.
 ▶ اختر الحقل الأخضر [3].
 ✓ تم تأكيد إنتاج المشروب الأول.
 ✓ يبدأ إنتاج المشروب التالي من القائمة.
 ▶ للمزيد من المشروبات، يتم تكرار الخطوة [3].
 يتوفر الاختيار المسبق للعديد من المشروبات فقط في "وضع الموظف".

الدفع

□ يكون نظام الفوترة مفعلاً ويتضمن المشروب سعر المشروب.

الهدف	وضع الضيوف	الوضع الشخصي	وضع المستخدم الاعتيادي
5b	الدفع		
اختيار وسيلة الدفع والدفع	<p>يتم عرض الرسم المتحرك الخاص بوضع الفنجان/الكوب على شاشة العرض.</p> <ul style="list-style-type: none"> ▶ اختر الحقل [1] [الدفع]. ☑ يتم عرض نافذة بوسائل الدفع المتاحة. ☑ مع أنظمة تغيير العملات، يتم العرض [3] عندما يصبح من غير الممكن تغيير العملات المعدنية. ▶ اختر وسيلة الدفع المتاحة والمرغوب فيها [2]. ▶ يتم التأكيد على عملية الدفع والالتزام. ☑ فيبدأ إنتاج المشروب. 		



وضع الفنجان/الكوب

□ يتم تفعيل خاصية "وضع الفنجان" في وضع التشغيل.

الهدف	وضع الضيوف	الوضع الشخصي	وضع المستخدم الاعتيادي
5c	عرض وضع الفنجان		
	<p>يتم عرض الرسم المتحرك الخاص بوضع الفنجان/الكوب على شاشة العرض.</p> <ul style="list-style-type: none"> ▶ ضع الفنجان أو الكوب أسفل منفذ خروج المشروبات. ▶ اسحب منفذ خروج المشروبات على الفنجان/الكوب (مخرج مشروبات يدوي) 		

عرض مراحل الإعداد

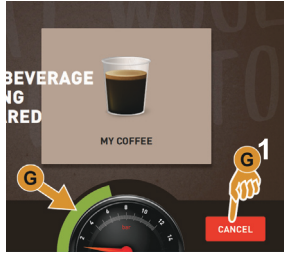
□ بُدئ إنتاج المشروب.

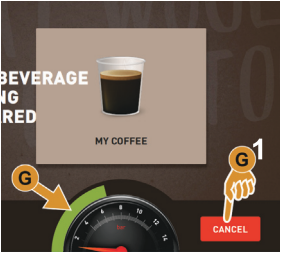
الهدف	وضع الضيوف	الوضع الشخصي	وضع المستخدم الاعتيادي	تسبيل الخطوة
6	مراحل إعداد المشروب ووقف الإنتاج			
إيقاف عملية خروج المشروب	يتم عرض مراحل الإعداد [G] كشرائط أخضر في نصف دائرة 180 درجة. ▶ اختر الحقل [G1] [إيقاف]. ☑ فيتم إلغاء صب المشروب.	يتم عرض مراحل الإعداد [G] كشرائط أخضر. ▶ اختر الحقل الأحمر [G1]. ☑ فيتم إلغاء صب المشروب.	يتم عرض مراحل الإعداد [G] كشرائط أخضر في نصف دائرة 180 درجة. ▶ اختر الحقل [G1] [إيقاف]. ☑ فيتم إلغاء صب المشروب.	6
	يمكن عرض مراحل الإعداد في وضع التشغيل.	يمكن عرض مراحل الإعداد بشرائط أخضر 180 درجة في وضع التشغيل.	يمكن عرض مراحل الإعداد في وضع التشغيل.	

رسالة الإتمام

□ خاصة "عرض المشروب جاهز" مفعّل في وضع التشغيل.

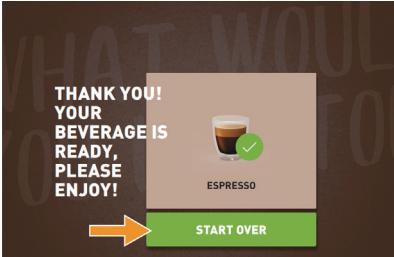
الهدف	وضع الضيوف	الوضع الشخصي	وضع المستخدم الاعتيادي	تسبيل الخطوة
7	عرض إتمام إنتاج المشروب			
	اكتمل إنتاج المشروب. ☑ يختفي العرض تلقائيًا ويتم الرجوع إلى واجهة المستخدم. ☑ ▶ قم بإزالة الفنجان أو الكوب من صينية التقطير. يتلاشى العرض وفقًا لذلك بعد الوقت المحدد.			

مشروبات القهوة بفتحة الإدخال اليدوي

5.9.3

تتيح وحدة الإدخال اليدوي إمكانية تحضير المشروب بالقهوة المطحونة.

يتوفر وضع تكوين مشروبات القهوة بالبن المطحون في إعدادات المشروبات. يجوز لفني الخدمة إجراء التكوين.



- ▶ اختر السجل أو مجموعة المشروبات من سطح الاستعمال.
- ▶ (إن كان متاحًا) فاختر خيار المشروبات، مثلًا [2x].
- ▶ اختر نوع المشروب، مثلًا الإسبريسو أو القهوة.
- ▶ (إن كان متاحًا) اختر خيار الإنتاج، مثلًا صغير أو متوسط أو كبير.
- ▶ ابدأ الإنتاج.
- ☑ سيتم بيان طلب إدخال البن المطحون.
- ▶ افتح الغطاء [A] من فتحة الإدخال اليدوي.
- ▶ أضف كمية من البن المطحون بملعقة قياس [B] (انظر نطاق التوريد) في فوهة فتحة الإدخال اليدوي.
- ▶ قم بتأكيد إدخال البن المطحون في سطح الاستعمال مع الحقل [C].
- ☑ فيبدأ إنتاج المشروب.

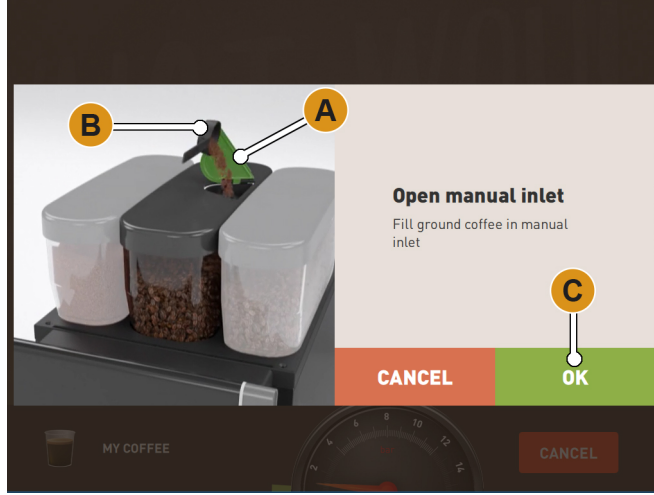

الاختلاف: طلب ملء قهوة مطحونة.

التفريغ 5.10

5.10.1 درج الرواسب

درج الرواسب القياسي

- ▶ يتم دفع مخرج المشروبات إذا كان غير مزود بخاصية القابلية لضبط الارتفاع تلقائيًا "AHA" للأعلى حتى النهاية.
- ▶ اسحب درج الرواسب إلى الأمام لإخراجه من الماكينة.
- ☑ يظهر في الشاشة البلاغ "درج الرواسب مخلوع".
- ▶ قم بإفراغ وتنظيف درج الرواسب.
- ▶ جفف درج الرواسب وأعد إدخاله مرة أخرى حتى النهاية في الماكينة.
- ☑ الماكينة جاهزة للتشغيل.

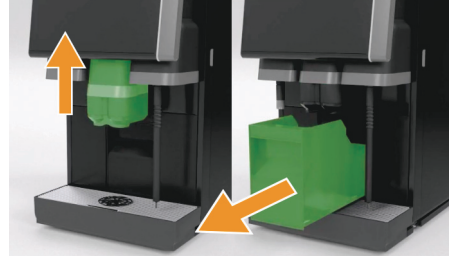

يسع درج الرواسب حوالي 60 - 70 مرة إعداد قهوة. في سطح الاستعمال، تظهر رسالة تفريغ درج الرواسب بعد الوصول إلى العدد المرغوب. 

درج الرواسب في الوحدة السفلية (خيار)

ملحوظة!



فيضان محتمل! التجهيز الاختياري لدرج رواسب الوحدة السفلية غير مراقب. وينشأ خطر زيادة الملاء. أثناء التفريغ، يمكن اختيار المشروب حتى بدون درج رواسب الوحدة السفلية.

- ▶ راقب درج الرواسب باستمرار حسب استعمال الماكينة.
- ▶ تأكد من عدم إمكانية إنتاج مشروبات أثناء تفريغ وعاء الرواسب السفلي.

- ▶ يتم دفع مخرج المشروبات إذا كان غير مزود بخاصية القابلية لضبط الارتفاع تلقائيًا "AHA" للأعلى حتى النهاية.
- ▶ أخرج درج الرواسب المدمج بسحبه حتى نصف المسافة.
 - ☑ يمنع إنتاج المشروب سهواً.
- ▶ قم بإفراغ وتنظيف الوحدة السفلية.
- ▶ أعد وضع درج الرواسب في الوحدة السفلية أسفل مجمع الرواسب بالماكينة.
- ▶ أعد إدخال درج الرواسب المدمج حتى النهاية.
- ☑ الماكينة جاهزة للتشغيل.

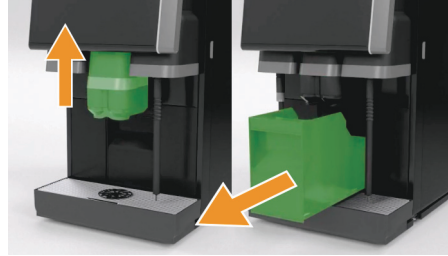

الماء المتسخ

5.10.2

منفذ تصريف الماء المتسخ

الماكينة مزودة بمنفذ تصريف الماء المتسخ. درج التقاط مركب بإحكام ولا يمكن خلعه.



ملحوظة!



التوجيه الصحيح لخرطوم الماء المتسخ! يمكن أن تصدر روائح كريهة جراء التوجيه غير الصحيح لخرطوم الماء المتسخ.

- ▶ قم بتمرير خرطوم الماء المتسخ بالماكينة مباشرة ودون تأثير امتصاص ليصل إلى منفذ صرف الماء المتسخ.
- ▶ من الضروري أن يتم تركيب سيفون جهة التثبيت على منفذ صرف الماء المتسخ.

☐ الماكينة جاهزة لإنتاج المشروبات.

- ▶ قم بتوصيل وصلة الماء المتسخ بشكل صحيح في وصلة الماء المتسخ جهة التثبيت.

انظ فصل "التركيب والتشغيل" - "توصيل/تصريف الماء" - "الشروط".



خزان الماء المتسخ الخارجى(خيار)

ملحوظة!



مراقبة المستوى! خزانات ماء الشرب والماء المتسخ الخارجية مزودة بنظام لمراقبة المستوى المدمج.

- ▶ يمكن التحقق من وظيفة عوامة نظام مراقبة المستوى عند كل تفريغ.
- ▶ قبل أن يتم خلع خزان الماء المتسخ تحقق من استحالة إمكانية إنتاج المشروبات.

- ▶ يتم دفع مخرج المشروبات إذا كان غير مزود بخاصية القابلية لضبط الارتفاع تلقائياً "AHA" للأعلى حتى النهاية.
- ▶ لضمان السلامة، اسحب درج الرواسب إلى الأمام لإخراجه من الماكينة. يظهر في الشاشة البلاغ "درج الرواسب مخلوع".
- ▶ تتم إزالة الغطاء ذي خرطوم الماء المتسخ لإخراجه من خزان الماء المتسخ الخارجى.
- ▶ أفرغ خزان الماء المتسخ.
- ▶ قم يومياً بتنظيف خزان الماء المتسخ تنظيفاً جيداً بالمنظفات المنزلية، ومن ثمّ قم بشطفه بالماء النظيف.
- ▶ يتم التحقق من وظيفة عوامة نظام مراقبة المستوى.
- ▶ يتم إدخال الغطاء ذي خرطوم الماء المتسخ مجدداً في الخزان. الماكينة جاهزة لإنتاج المشروبات
- ▶ أعد تركيب درج الرواسب في الماكينة.

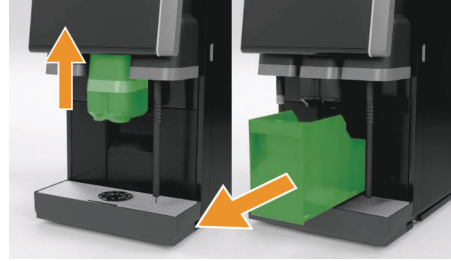

متطلبات النقل

5.11

احترس!



خطر وقوع حادث! قد يؤدي النقل السيء لماكينة إعداد القهوة إلى حدوث إصابات.

يجب مراعاة اللوائح العامة للصحة والسلامة طبقاً للأحكام المحلية.

- ▶ قبل تغيير موضع التركيب يجب فصل وصلة الإمداد بماء الشرب والتيار الكهربى وكذلك وصلة تصريف الماء المتسخ.
- ▶ قبل تغيير موضع التركيب يجب التحقق من عدم وجود عوائق أو اعوجاج بالأرضية.

ملحوظة!



توصيات النقل! النقل غير السليم فنياً للمكينات على عربة ترولى يمكن أن يؤدي إلى حدوث أضرار للماكينة.

عند نقل الماكينة بالعربة يجب الالتزام بالنقاط التالية:

- ▶ لا يسمح بأن تصطدم العربة بأي شيء عند نقلها، بل يجب جرها لأسباب تتعلق بالسلامة
- ▶ لا تسحب إلا بإمساك العربة وليس بإمساك الماكينة مطلقاً.
- ▶ العربة ليست معدة لنقل الأمتعة.

لا تتحمل الشركة المنتجة أي ضمان لأي أضرار تحدث بسبب سوء استخدام العربة أو بسبب عدم مراعاة دليل التشغيل.



إيقاف التشغيل

5.12

نهاية التشغيل

5.12.1

وضع الاستعداد



خطر!



صدمة كهربائية! فى وضع الاستعداد تكون الماكينة بها تيار كهربائى.

- ▶ لا تخلع أية وصلات مسمارية بالماكينة.
- ▶ أفضل دائماً الماكينة عن التيار الكهربائى قبل إجراء أي أعمال إصلاح.
- ▶ ابدأ تنظيف الماكينة [A]، انظر الصورة أدناه، فى قائمة الخدمة ما لم يكن قد تم التنظيف بالفعل. سيتم إجراء عملية تنظيف.

- ▶ عند اللزوم قم بإجراء عملية تنظيف يومية وأسبوعية.
- ▶ إن كان خزان ماء الشرب الاختياري الخارجي موجوداً فقم بتفريغه وتنظيفه.

انظر فصل "التنظيف" للبيانات التفصيلية.



بعد أن يتم التنظيف الأوتوماتيكي سيكون بالإمكان إيقاف تشغيل الماكينة مباشرةً من برنامج التنظيف.



الاختلاف: الإيقاف عن طريق الشاشة العاملة باللمس

- ▶ في قائمة الخدمة اختر الحقل [إيقاف] [B].
- ☑ سيتم إطفاء الماكينة.
- ☑ الشاشة بدون بيان.
- ☑ الماكينة في وضع الاستعداد Standby.

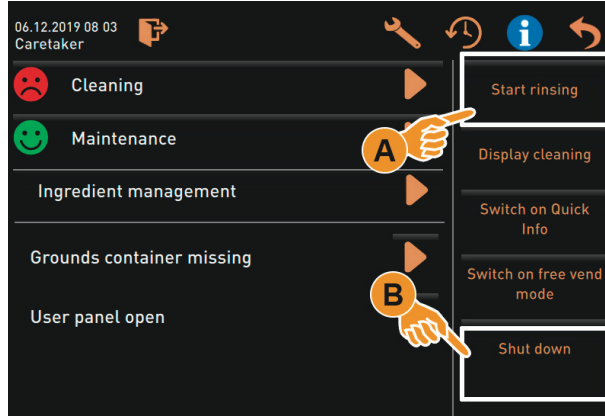

الاختلاف: الإيقاف عن طريق زر

يمكن إيقاف الماكينة أيضاً عن طريق زر التشغيل الموجود خلف لوحة التحكم.

انظر فصل "الاستعمال" - "التشغيل" - "ماكينة القهوة".



خطر!



صدمة كهربائية! ثمة مكونات بها جهد كهربائي داخل الماكينة حتى في حالة إيقاف تشغيل الماكينة.

- ▶ لا تخلع أية وصلات مسمارية بالماكينة.
- ▶ أفضل دائماً الماكينة عن التيار الكهربائي قبل إجراء أي أعمال إصلاح.

في حالة عدم مراعاة الإرشادات فلن يُقبل الضمان عند حدوث أي أضرار.



التوقف لفترات طويلة نسبياً (بدايةً من أسبوع واحد)

5.12.2

في حالة التوقف عن العمل لفترات أطول، على سبيل المثال، يجب أن تكون ماكينة القهوة والأجهزة الأخرى المرتبطة بها خارج الخدمة في أثناء عطلات الشركة.



- ▶ قم بإجراء جميع الأعمال الموصوفة في فصل "نهاية التشغيل".
- ▶ أفضل وصلة الشبكة من خلال خلع الفابس أو إطفاء المفتاح الرئيسي المركب جهة التثبيت.
- ☑ الماكينة غير موصلة بالتيار الكهربائي.

إذا تعرضت الماكينة لدرجات حرارة تحت الصفر، يجب تفريغ الغلاية أولاً!

ملحوظة!



درجات حرارة أقل من 0°C! يمكن أن تتحطم الغلايات بسبب الماء المتجمد والممتد.

يجب تفريغ الغلايات في الأماكن التي تنخفض فيها درجة الحرارة عن درجة التجمد.

▶ اتصل بوكيل الخدمة.

عند إعادة التشغيل أحرص في البداية على إجراء التنظيف اليومي.



إيقاف الأجهزة الإضافية

5.12.3

ملحوظة!



العناية بعد إنتهاء التشغيل! عدم تنظيف الأجهزة الإضافية وإيقاف تشغيلها يؤدي إلى أعطال تقنية ومتاعب صحية محتملة بسبب احتمال وجود الأوساخ عند إعادة التشغيل.

قبل إيقاف تشغيل الأجهزة الإضافية التي تعمل بالحليب، يجب حتماً إجراء التنظيف اليومي للماكينة. إذا تم إيقاف الأجهزة الإضافية لمدة زمنية طويلة يوصى بفصل التيار الكهربائي عنها. يجب تخزين الملحقات مثل علبة اللبن والغطاء والمحول في حالة نظيفة وجافة.

- ▶ قُرغ علبة اللبن الموجودة في الأجهزة الإضافية التي تعمل بالحليب.
- ▶ قم بإجراء التنظيف اليومي للماكينة.
- ▶ يجب تنظيف الملحقات مثل علبة اللبن والغطاء والمحول في آلة الشطف أو شطفها يدوياً بالماء النظيف المتجدد.
- ▶ يتم إيقاف الجهاز الإضافي عن طريق المفتاح الرئيسي للجهاز.

انظ فصل "الاستعمال" - "التشغيل" - "تشغيل الأجهزة الإضافية" لمزيد من المعلومات حول إيقاف تشغيل الأجهزة الإضافية المحتملة.



- ▶ يجب تخزين الملحقات وهي في حالة نظيفة وجافة.
- ▶ فصل التيار الكهربائي من خلال سحب القابس الكهربائي AC V 230.
- ☑ الجهاز الإضافي غير متصل بالتيار الكهربائي.
- ☑ يمكن تخزين الجهاز الإضافي لفترة أطول من الوقت.

عند إعادة التشغيل أحرص في البداية على إجراء التنظيف اليومي.



6 التنظيف

6.1 مواعيد التنظيف

مواعيد التنظيف					
يومياً	أسبوعياً	شهرياً	بموجب الخطة	اختياري	
التنظيف الآلي					
X					الشطف الأوتوماتيكي (إذا تمت برمجته)
X		X			الشطف على الساخن
X		X			شطف خرطوم الحليب
برنامج التنظيف					
X		X	X	O	تنظيف نظام الحليب
X		X	X		تنظيف نظام القهوة
		X		O	موضع النكهة (Sirupsystem)
X		X		O	شطف وعاء الخلاط بنظام التنظيف اليدوي
X	X			O	شطف الغلاية البخارية
أعمال التنظيف اليدوية					
X					إفراغ وتنظيف درج الرواسب
X					حيز إعداد المشروبات
X					تنظيف وعاء التقاطر وقضيب التقاطر
X				O	شطف وعاء الحليب
X				O	الحيز الداخلي لوحدة التبريد
X					تنظيف الشاشة العاملة باللمس
X		X		O	قضيب البخار
X				O	شطف خزان ماء الشرب من الخارج
X				O	شطف خزان الماء المتسخ من الخارج
				O	تنظيف الأجهزة الإضافية
	X	X			تنظيف وعاء الحبوب
		X			الجزء السفلي من مخرج المشروبات
	X			O	شطف وعاء المسحوق
	X			O	إزالة الصقيع من وحدة التبريد
		X			تنظيف الأسطح الخارجية لماكينة إعداد القهوة
		X		O	الأسطح الخارجية لوحدة التبريد
فترات التنظيف المحددة					
يومياً:	مرة واحدة يومياً على الأقل، وكرّر ذلك عند الحاجة.				
أسبوعياً:	مرة في الأسبوع على الأقل، وكرّر ذلك عند الحاجة.				
عند الحاجة:	عند الحاجة (عند وجوده وساخة).				
حسب الطلب:	الطلبات المناسبة تظهر على الشاشة.				
اختياري:	بحسب تجهيز الماكينة				

6.2 خطة تنظيف فعالة

جدولاً للتنظيف التاليان متاحان لفني الخدمة للضبط:

- جدول التنظيف ذو الإعداد المسبق "Schaerer Default" (افتراضي).
- جدول التنظيف ذو الإعداد المسبق "يدوي".

ملحوظة!



الالتزام ببرنامج التنظيف وفقاً لنظام HACCP! الفواصل الزمنية للتنظيف الموضحة في هذا الفصل تناسب جدول التنظيف "Schaerer Default". هذه الإعدادات تلبى متطلبات مفهوم التنظيف HACCP.

يجب أن تستوفي التغييرات اليدوية المختلفة التي يقوم بها فني الخدمة في جدول التنظيف "اليدوي" متطلبات مفهوم التنظيف HACCP. عن طريق إعداد مستوى التنظيف "لا يوجد" يجب أن يقوم المشغل بأعمال التنظيف الضرورية على مسؤوليته.

انظر أيضاً فصل "التنظيف" - "برنامج التنظيف-HACCP".



تختلف المعلومات المعروضة في الشاشة حول عمليات التنظيف المتعلقة أو التي تم تنفيذها وفقاً للضبط المحدد في جدول التنظيف.



انظر فصل "التنظيف" - "مستويات التنظيف" و "طلب التنظيف" لمهام أخرى.



6.2.1 جدول التنظيف "Schaerer Default"

يتم تحديد معظم الإعدادات في خطة التنظيف "SchaererDefault"، ولا يمكن تغييرها أيضاً بواسطة فني الخدمة. عند الضبط، يتم إعداد وقت البدء للتنظيف ومستوى التنظيف لجميع أيام الأسبوع في الوقت ذاته.



- يتم إعداد وقت التنظيف كإعداد عام للوقت [B] لكل يوم من أيام الأسبوع بواسطة فني الخدمة:
- [A] اختيار مستوى التنظيف، انظر أدناه تحت عنوان "مستوى التنظيف".
 - [B] وقت التنظيف (وقت البدء الأمثل)
 - [C] يوم التنظيف
 - [D] مستوى التنظيف النشط، انظر أدناه تحت "مستوى التنظيف".
 - [E] الوحدة المطلوب تنظيفها [نظام القهوة]
 - [F] الوحدة المطلوب تنظيفها [نظام الحليب]
 - [G] الوحدة المطلوب تنظيفها [نظام المسحوق]
 - [H] شطف غلاية البخار نشطة/غير نشطة
 - [I] ضبط جدول التنظيف

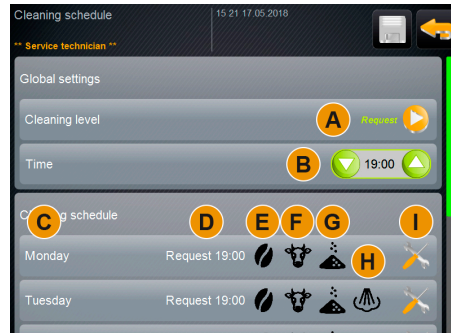

الاختلاف: جدول التنظيف "SchaererDefault"

* في جدول التنظيف ذي الإعداد المسبق "SchaererDefault" الإعداد غير ممكن.

انظر فصل "التنظيف" - "مستويات التنظيف" و "طلبات التنظيف".



6.2.2 جدول التنظيف "يدوي"

6.2.2

في جدول التنظيف "يدوي"، تكون كل الإعدادات المتاحة القابلة للضبط بواسطة فني الخدمة.



في جدول التنظيف "يدوي"، يمكن لفني الخدمة إجراء الإعدادات التالية:

- ضبط يوم التنظيف
- إعداد مستوى التنظيف
- موعد بدء التنظيف
- النظام الذي ينبغي تنظيفه (نظام المسحوق أو تنظيف الغلاية البخارية)
- حذف أو إضافة أيام التنظيف
- ضبط نافذة الوقت قبل/بعد التنظيف

ملحوظة!



معلومات ذات صلة! يمكن تنشيط نظام القهوة أو نظام المسحوق الاختياري بشكل فردي ومستقل عن الأنظمة الأخرى.

يعمل تنظيف نظام الحليب أيضًا على تنشيط نظام القهوة تلقائيًا.
يعمل شطف غلاية البخار تلقائيًا على تنشيط نظام القهوة ونظام الحليب الاختياري، إذا كان متاحًا.

مستويات التنظيف

6.3

في جدول التنظيف يتم ضبط مستويات التنظيف. يمكن لفني الخدمة الوصول إلى جدول التنظيف.



عن طريق الإعداد المسبق لـ "مستوى التنظيف" يمكن ضبط الإشعارات المسبقة التالية لعمليات التنظيف المصنوعة:

- [لا يوجد]
- [طلب]
- [اضطرار]

الاختلاف: [لا يوجد] طلب تنظيف

عند الضبط على "لا يوجد" لا تتوفر أي معلومات حول أعمال التنظيف المعلقة. المشغل مسؤول عن توقيت وتنفيذ عمليات التنظيف الضرورية.



- ☑ لا يشير الحقل "قائمة الخدمة" [A] إلى عملية تنظيف معلقة بعلامة اللون الأحمر.
- ☑ لا يتغير حقل [تنظيف] في قائمة الخدمة أبدًا إلى وجه مبتسم أحمر.
- ☑ يتم بدء عمليات التنظيف يدويًا في "قائمة الخدمة".
- ▶ بدء التنظيف يدويًا في قائمة الخدمة بالحقل [▶] [C].



الاختلاف: مستوى التنظيف [لا يوجد]

الاختلاف: عن طريق [الطلب]

عند الضبط على "الطلب" تعرض الشاشة معلومات حول أعمال التنظيف المعلقة. يتم إبلاغ المشغل في أي وقت بعمليات التنظيف المعلقة والمنفذة.



- في حالة ضبط الإعداد الخاص بطلب التنظيف على [الطلب]، يتم تضمين الوظائف والمعلومات التالية:
- [A] يتم عرض علامة حمراء في حقل "قائمة الخدمة"
 - [B] يشير الحقل "تنظيف" الموجود في "قائمة الخدمة" ذات الوجه المبتسم الأخضر إلى عملية التنظيف المعلقة التالية في [h].
 - [C] يشير الحقل ذو الوجه المبتسم الأحمر إلى عملية التنظيف المعلقة منذ [1 - 4 h] [h].
 - ▶ بدء التنظيف يدوياً في قائمة الخدمة بالحقل [▶] [C].
 - ☑ بعد تنفيذ التنظيف، سيتم عرض التنظيف التالي المجدول [D] في [h].

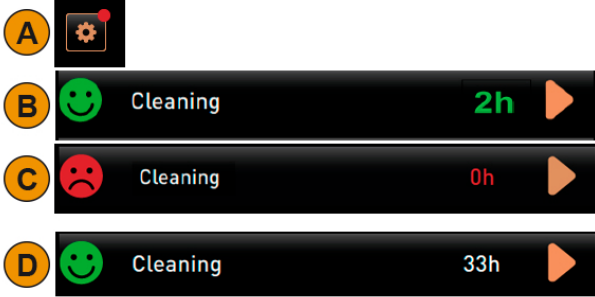

الاختلاف: مستوى التنظيف [طلب]

الاختلاف: باستخدام [اضطراب]

عند الضبط على "اضطراب" تعرض الشاشة معلومات حول أعمال التنظيف المعلقة. إذا لم يتم هذا التنظيف المعلقى نافذة الوقت المضبوطة على [0-4 ساعات]، يتم التنظيف القسري. لم تعد ماكينة القهوة قادرة على إنتاج المزيد من المشروبات.



- في حالة ضبط الإعداد الخاص بطلب التنظيف على [اضطراب]، يتم تضمين الوظائف والمعلومات التالية:
- [A] يتم عرض علامة حمراء في حقل "قائمة الخدمة"
 - [B] يشير الحقل "تنظيف" ذو الوجه المبتسم الأخضر إلى عملية التنظيف المعلقة التالية في [h].
 - [C] يشير الحقل ذو الوجه المبتسم الأحمر إلى عملية التنظيف المعلقة منذ [1 - 4 h] [h].
 - ☐ لم يتم تنفيذ عملية التنظيف المجدولة [B].
 - ☐ لم يتم تنفيذ التنظيف المعلق [C] في نافذة الوقت المعروضة [1 - 4 h].
 - ☐ يتم قفل ماكينة القهوة لمنفذ المشروبات.
 - ☐ تعرض الشاشة معلومات حول ضرورة تنفيذ عملية تنظيف.
 - ▶ بدء التنظيف يدوياً في قائمة الخدمة بالحقل [▶] [C].
 - ☑ بعد تنفيذ التنظيف، سيتم عرض التنظيف التالي المجدول [D] في [h].
 - ☑ ماكينة إعداد القهوة جاهزة مرة أخرى للعمل.

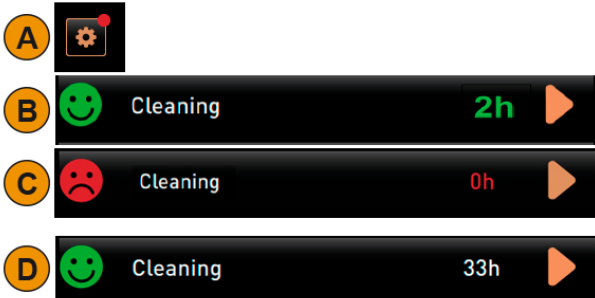

الاختلاف: مستوى التنظيف [طلب]/[اضطراب]

6.4 طلب التنظيف

يتم طلب التنظيف وفقاً للإعداد المسبق "مستوى التنظيف" ويمكن إعدادها بواسطة فني الخدمة.



انظر فصل "التنظيف" - "جدول التنظيف المُفَعَّل" و"مستويات التنظيف".



خيارات الضبط لطلب التنفيذ

في جدول التنظيف "SchaererDefault"، يتعدى تغيير نافذة الوقت [قبل التنظيف] [B] ونافذة الوقت [بعد التنظيف] [C].



نافذة الوقت	الرسالة المعروضة على الشاشة	ضبط المُعامل (فني خدمة)
(A)	تظل طلبات التنظيف دون تغيير بعد التنظيف.	اعتماداً على إعداد الوقت [B].
(B)	تم إعادة تعيين طلب التنظيف بعد التنظيف. سيتم عرض عملية التنظيف التالية المتعلقة في جدول التنظيف في [س] في قائمة الخدمة.	**النظام < التنظيف > ضبط جدول التنظيف < [B] < نافذة الوقت قبل التنظيف [B] الإعداد (0 - 10 ساعات) متاح.
(C)	تم إعادة ضبط طلب التنظيف بعد التنظيف.	**النظام < التنظيف > ضبط جدول التنظيف < [C] < نافذة الوقت بعد الإعداد (1 - 4 ساعات) متاح
(C1)	بداية التنظيف وفقاً للجدول الزمني للبداية المثالية	*النظام < التنظيف > ضبط جدول التنظيف < [الوقت] [C1] **النظام < التنظيف > ضبط جدول التنظيف < [C1] < الوقت الإعداد (00.00 - 23.00) متاح
(D)	نافذة الوقت للتنظيف القسري. لا يمكن مواصلة تأخير عمليات التنظيف غير المنفذة. ماكينة إعداد القهوة لم تُعدّ جاهزة مرة أخرى للعمل. التنظيف إلزامي.	*النظام < التنظيف > ضبط جدول التنظيف < مستوى التنظيف النظام < التنظيف > ضبط جدول التنظيف < مستوى التنظيف الاختيار [اضطراب] نشط. يتم التنظيف بعد انتهاء نافذة الوقت [C].

* إعدادات في جدول التنظيف "SchaererDefault".
** إعدادات في جدول التنظيف "يدوي".

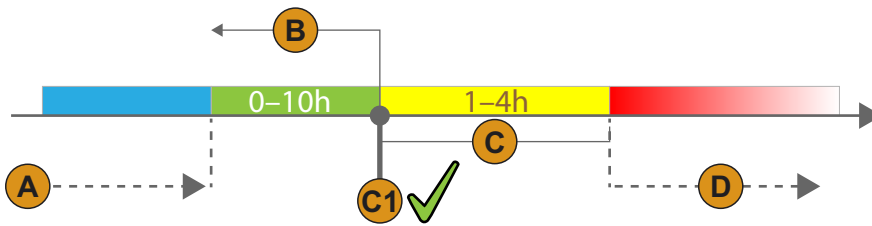

الاختلاف: مخطط زمني مع نافذة الوقت الخاصة بعمليات التنظيف

التنظيف الإجمالي

6.5

لا يمكن إرجاء عملية التنظيف القائمة بوظيفة التنظيف القسري المنشطة. التنظيف المعلق لا يسمح بإنتاج المزيد من المشروبات. يمكن تحديد وضع التنظيف الملزم وكذلك الوقت المستغرق في جدول التنظيف بواسطة فني الخدمة.



تنفيذ برنامج التنظيف بعيد إنشاء وضع الاستعداد للتشغيل.

انظ فصل "التنظيف" - "التنظيف اليومي للماكينة" - "برنامج التنظيف الموجه عبر الشاشة".



انظر أيضاً فصل "التنظيف" - "مستويات التنظيف".



المنظفات

6.6



تحذير!



خطر التسمم! يمكن أن تسبب المنظفات تسمماً في حالة استخدامها بطريقة غير صحيحة.

- ▶ لا تستخدم إلا مواد التنظيف الموصى بها من شركة شيرر.
- ▶ احرص على إبعاد مواد التنظيف عن الأطفال.
- ▶ لا تلمس مواد التنظيف وأيديك عارية ولا تتناولها.
- ▶ لا تصيف المنظفات إلى وعاء اللبن، بل استخدم وعاء التنظيف دائماً.

قبل استخدام المنظف اقرأ المعلومات الموجودة على العبوة وكذلك وثيقة بيانات السلامة بعناية. وإذا لم تكن وثيقة بيانات السلامة متوفرة، يرجى طلبها من الشركة المسؤولة عن التسويق.



ملحوظة!



المنظفات الموصى بها! قد يتسبب استخدام منظفات غير مناسبة في تعريض الماكينة للضرر.

لا تستخدم لدورة التنظيف اليومية والأسبوعية سوى منظفات موصى بها من قبل شركة شيرر المساهمة.

قرص التنظيف (نظام القهوة)

6.6.1

"Coffeepure tabs"

تنظيف نظام القهوة	الغرض من الاستخدام
إذابة الرواسب الدهنية الموجودة في نظام القهوة	الغرض من التنظيف
كل يوم	فترات الاستخدام
طلب إدخال القرص في أثناء التنظيف المعروض على الشاشة	الاستخدام



مسحوق التنظيف لنظام الحليب "Milkpure powder Box"

6.6.2

"Milkpure powder Box"

تنظيف نظام الحليب	الغرض من الاستخدام
إزالة دهن الحليب والبكتيريا من نظام الحليب	الغرض من التنظيف
استخدم كيساً واحداً بمقدار 10 جرام مرة واحدة يومياً. توزع أكياس التنظيف: • 4x فلووي = أخضر = منظف 1 • 1x حمض = أحمر = منظف 2 يجب إجراء عمليات التنظيف اليومي في الحالة المثالية بمعدل 4x باستخدام "منظف-1" و 1x باستخدام "منظف-2".	فترات الاستخدام
طلب إدخال مسحوق التنظيف في أثناء التنظيف الموجه عبر الشاشة	الاستخدام



إعادة طلب المنظفات

6.6.3

"Milkpure powder Box" & "Coffeepure tab"

- "2x" Milkpure powder
- "1x" Coffeepure powder
- رقم المنتج: 075350
- تحتوي المجموعة على منظفات لـ 100 عملية تنظيف يومي.

المجموعة - إعادة طلب



موعد الشطف

6.7

احترس!



خطر الإصابة بحروق! أثناء شطف الماكينة بخرج ماء ملتهب من مخرج المشروبات.

أثناء شطف الماكينة لا تمد يدك أسفل مخرج المشروبات.
قم بتوجيه قضيب البخار الاختياري إلى درج التقاطر.
تبدأ عمليات الشطف المهيئة تلقائياً. لذلك ينبغي أن يكون مخرج المشروبات خالياً دائماً.

عمليات التشغيل الآلي عند التشغيل/الإيقاف

6.7.1

الشطف الآلي عند التشغيل/الإيقاف هو خيار قياسي ويمكن ألا يتم إيقاف تفعيله.



يتم أوتوماتيكياً تنفيذ عمليات الشطف التالية بعد التشغيل أو قبل إطفاء الماكينة:

- 1 شطف < نظام Hot & Cold (خيار)
- 2 شطف < نظام القهوة
- 3 شطف < خلاط BestFoam (خيار)
- 4 شطف < نظام الحليب (خيار)
- 5 شطف < نظام المسحوق (خيار)

عمليات التشغيل اليدوي (قائمة الخدمة)

6.7.2

يمكن تشغيل الشطف التالي يدوياً في كل وقت في قائمة الخدمة:

- ▶ اختر حقل [قائمة الخدمة] في أسفل يسار سطح الاستعمال.
- ☑ تظهر قائمة الخدمة.
- ▶ اختر حقل [بدء الشطف].
- ☑ يتم نظام الشطف في نفس الترتيب مثل التشغيل/الإيقاف التلقائي.

انظر أيضاً فصل "التنظيف" - "مواعيد الشطف" - "الإيقاف/التشغيل التلقائي للتنظيف".

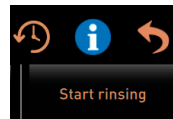

Start rinsing

تكوين عمليات التشغيل

6.7.3

يمكن تكوين عمليات الشطف القابلة للتكوين زمنياً من قبل فني الخدمة:

- شطف < مخرج المشروبات [المخرج موعد الشطف] [1 - 180 min).
- شطف < نظام اللبن [موعد الشطف خرطوم اللبن الخارجي] [1 - 180 min).
- شطف < نظام اللبن [موعد الشطف نظام اللبن الداخلي] [1 - 180 min)
- شطف < جهاز التبريد ذو التيار المعاكس [موعد الشطف مبادل حراري] [1 - 180 min)

في الضبط القياسي يتم تشغيل عمليات الشطف المكونة كل ساعة.



6.8 قبل كل عملية ملء

6.8.1 خزان ماء الشرب الخارجي (خيار)

تحذير!

خطر العدوى! ينشأ خطر تعرّض خزان ماء الشرب الخارجي للتلوّث بفعل الرواسب والبكتيريا. خزان ماء الشرب المتسخ يمكن أن يؤدي إلى وقوع أضرار صحية.

قم بتنظيف خزان ماء الشرب الخارجي قبل ملئه في كل مرة.

- ▶ قم بخلع الغطاء على خزان ماء الشرب.
- ▶ اسحب خرطوم ماء الشرب من الماكينة لخلعه من خزان ماء الشرب والغطاء.
- ▶ ضع طرف خرطوم ماء الشرب على منشفة نظيفة.
- ▶ اشطف خزان ماء الشرب الخارجي بالماء النقي جيّداً عدة مرات.
- ▶ اشطف غطاء خزان ماء الشرب بالماء النظيف شطفاً جيّداً.
- ▶ املاً خزان ماء الشرب بالماء النقي.
- ▶ قم بتمرير خرطوم ماء الشرب عبر الغطاء وأعدّه مرة أخرى إلى الخزان.
- ▶ أحكم غلق خزان ماء الشرب بالغطاء.

انظر فصل "التنظيف" - "التنظيف اليدوي الأسبوعي"، للماكينات ذات التوصيل المائي الثابت الاختياري.



6.9 التنظيف اليومي للماكينة

6.9.1 برنامج التنظيف على الشاشة

الأعمال التحضيرية

الأوعية الضرورية أثناء برنامج التنظيف:

- شيرر < قرص التنظيف (Coffeepure tabs) جهاز القهوة [1 × قرص]
- شيرر < مسحوق التنظيف (Milkpure powder) جهاز اللبن [1 × كيس]
- شيرر < وعاء التنظيف (جهاز اللبن) [1 حاوية زرقاء]
- مادة شطف متداولة تجارياً
- فوط تنظيف نظيفة ومتداولة تجارياً
- وعاء تجميع كمية اللبن المتبقية (عند اللزوم)
- وعاء تجميع مسحوق الشيكولاتة المتبقية أو الإضافات السطحية (عند اللزوم)
- عند تجهيز جهاز المسحوق، يجب الوصول خلف لوحة التحكم. جهز مفتاح لوحة التحكم القابلة للقفل اختياريًا أو افتح القفل مسبقًا.

عند شطف الغلاية البخارية المفعل يجب توجيه قضيب البخار بالضرورة قبل بدء التنظيف إلى داخل درج التقاطر. يمكن ضبط وظيفة "شطف الغلاية البخارية" في خطة التنظيف من قبل فني الخدمة.



بدء برنامج التنظيف في العمل

**تحذير!**

خطر التسمم! يمكن أن يؤدي تلوث مكونات الماكينة التي تم تنظيفها بالفعل بواسطة عوامل التنظيف إلى مشاكل صحية.

ارتد قفازات أثناء برنامج التنظيف.

احترس!

خطر الإصابة بحروق! أثناء عمل برنامج التنظيف فإنه يخرج سائل ملتهب.

- ▶ أثناء التنظيف فلا تمد يدك أسفل مواضع الإنتاج، وإلا سيكون هناك خطر الاكتواء.
- ▶ اخلع شبكة التقطير قبل أن تبدأ عملية التنظيف.

ملحوظة!

خطر الفيضانات! انسداد مخرج الماء المتسخ يؤدي إلى فيض وعاء التقاطر.

راقب مخرج الماء المتسخ في وعاء التقاطر قبل بدء برنامج التنظيف.

يمكن في أي وقت قطع برنامج التنظيف. بعد قطع عملية التنظيف فإن ماكينة القهوة لا تكون جاهزة للتشغيل. يتعين بالضرورة إنهاء برنامج التنظيف. أعد بدء تشغيل برنامج التنظيف المقطوع بأسرع ما يمكن.



يتم بدء برنامج التنظيف في قائمة الخدمة. يتم التحكم في كل العمليات الضرورية من قبل المستخدم على الشاشة العاملة باللمس.

- يتم عرض عملية التنظيف المعلقة في حقل "قائمة الخدمة".
- ▶ قم بإزالة شبكة التقيط لتنظيف منفصل مقدماً.
- ▶ اختر حقل [قائمة الخدمة] في أسفل يسار سطح الاستعمال.
- ☑ تفتح قائمة "Service" الخدمة.
- ☑ حقل [التنظيف] لا يزال غير فعال إذا ما كان محمياً برقم التعريف الشخصي.
- ▶ إذا لزم الأمر، فاختر الحقل [تسجيل الدخول] [A] البروفيل [مدير المنزل أو مسئول رعاية الماكينة أو فني الخدمة].
- ▶ إذا لزم الأمر فأدخل رقم التعريف الشخصي المضبوط.
- ☑ يتم منح صلاحية الاستخدام.
- ☑ الآن حقل [التنظيف] يكون فعالاً.
- ▶ اضغط على حقل [B] [بدء التنظيف] (انظر الصورة).
- ☑ يتم عرض اختيار خيارات التنظيف.

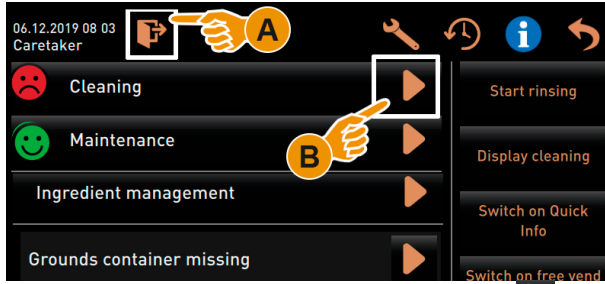
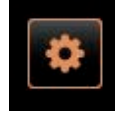

- ▶ اختر الحقل [B] عند [التنظيف المجدول].
- ☑ افتح نافذة "التنظيف".

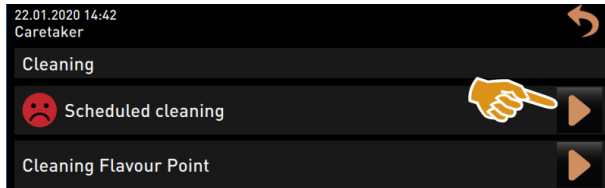

الاختلاف: تنظيف الأنظمة النشطة

- ▶ يتم تنظيف الأنظمة في الماكينة المستخدمة.
- ▶ اختر الحقل [A] (A).
- ☑ يبدأ برنامج التنظيف في نافذة جديدة.
- ☑ يتم تنظيف الأنظمة النشطة، انظر (A).

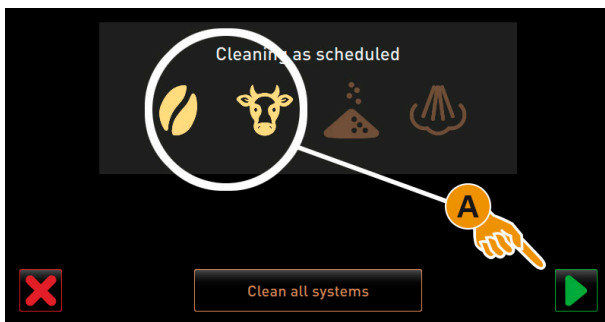

الاختلاف: اختيار نظام القهوة/الحليب للتنظيف

الاختلاف: تنظيف جميع الأنظمة

- يتم تنظيف جميع الأنظمة في الماكينة.
 ▶ اختر الحقل [تنظيف جميع الأنظمة] (B).
 يبدأ برنامج التنظيف في نافذة جديدة.

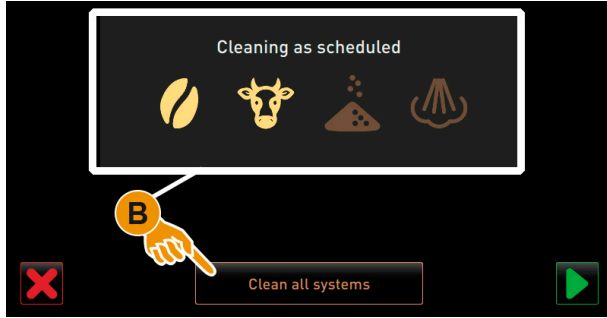

الاختلاف: اختيار تنظيف، جميع الأنظمة

نافذة بدء برنامج التنظيف مع خزانات مياه الشرب / المياه المتسخة الخارجية (خيار)

- الخطوات التحضيرية للمكينات مع خزانات مياه الشرب / المياه المتسخة الخارجية.
 [A] تفريغ خزان المياه المتسخة
 [B] ملء خزان مياه الشرب.
 ▶ تفريغ وتشطيف خزان المياه المتسخة [A].
 ▶ أكد التفريغ باستخدام الحقل [▶].
 ▶ املاً خزان ماء الشرب بالماء النقي.
 ▶ أكد الملء باستخدام الحقل [▶].
 يظهر طلب "تفريغ درج الرواسب".

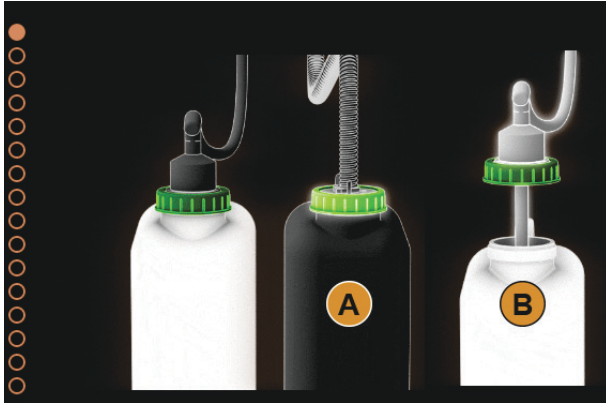

الاختلاف: برنامج التنظيف مع الخزان الخارجي لماء الشرب/الماء المتسخ

نافذة بدء تشغيل برنامج التنظيف (معياري)

مجالات الاستعمال المتاحة نافذة بدء التشغيل "برنامج التنظيف".

[A] مؤشر مراحل الإعداد

[B] حقل إلغاء للتنظيف

[C] حقل المواصلة، الخطوة التالية

[D] طلب التدخل أو المعلومات

[E] صورة أو رسم متحرك للإجراء الحالي.

▶ يتم تنفيذ الطلب في الشاشة، انظر الخطوات التالية.

☑ يبدأ برنامج التنظيف مع التشغيل من خلال الحقل [▶] في قائمة الخدمة.

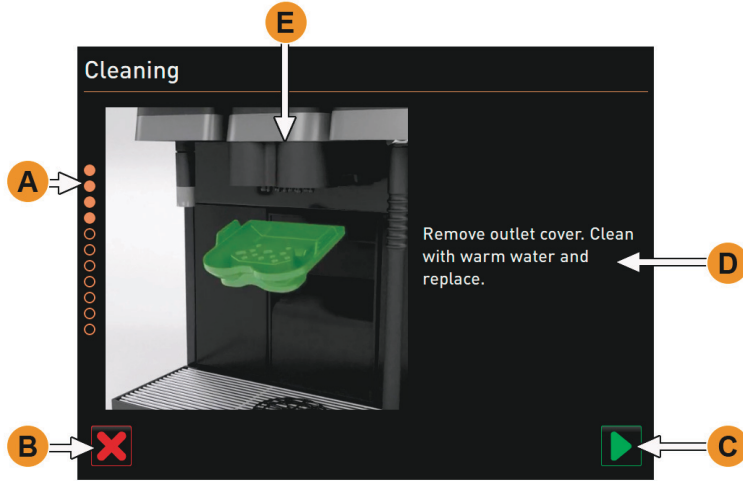

الاختلاف:العناصر والخصائص في نافذة برنامج التنظيف

تنظيف درج الرواسب

- ▶ حرّك مخرج المشروبات إلى أعلى.
- ▶ اسحب درج الرواسب من الماكينة.

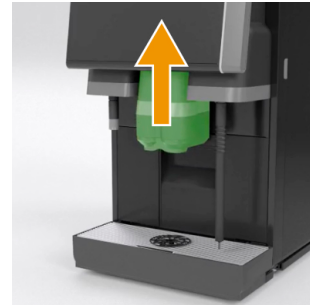

(1)

☑ يتم عرض رسالة تطلب منك تنظيف درج الرواسب والحيز الداخلي بالفرشاة وإعادة تركيب درج الرواسب.

▶ اغسل بقايا البن المطحون بالفرشاة لإخراجها من حيز إعداد المشروبات.

▶ أفرغ درج الرواسب واشطفه بماء نظيف ومادة شطف ونظّفه وجفّفه.

▶ أعد تركيب درج الرواسب مرة أخرى في الماكينة حتى النهاية.

☑ يتم عرض طلب بإزالة غطاء مخرج المشروبات.

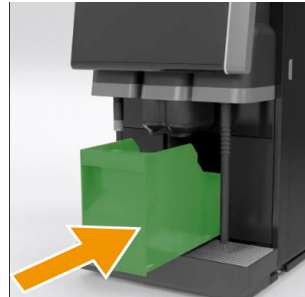

(3)

تنظيف غطاء مخرج المشروبات

- ▶ قم بفك غطاء مخرج المشروبات بالضغط في المنتصف والسحب إلى الأسفل في نفس الوقت.
- ▶ نظّف غطاء مخرج المشروبات تحت الماء الجاري الدافئ باستخدام فرشاة.
- ▶ أعد استخدام الغطاء التنظيف.
- ▶ قم بالتركيب في الخلف
- ▶ ثبت في الأمام
- ▶ الحذر غطاء مخرج المشروبات غير المركب بشكل صحيح يمكن أن يؤدي إلى تآثر رذاذ أثناء إنتاج المشروبات.
- ▶ راقب غطاء مخرج المشروبات للتحقق من سلامة تركيبه.



(4)

- ▶ اختر الحقل  لإتمام الخطوة التالية.
- ▶ رسالة تطلب منك إدخال قرص تنظيف صغير "Coffeepure tab".



رسالة تطلب منك إدخال قرص تنظيف (Coffeepure tab)

- ▶ أدخل قرص التنظيف «Coffeepure tab» في فتحة الإدخال اليدوي (حاوية حبوب وسطى).



(5)

- ▶ قم بتأكيد عملية الإدخال بالحقل .
- ▶ رسالة تطلب منك نزع وعاء الحليب.



تنظيف وعاء الحليب (خيار)

- ▶ افتح أبواب وحدة التبريد.
- ▶ اخلع وعاء اللبن من وحدة التبريد.
- ▶ عند اللزوم، قم بتغيير كمية اللبن المتبقية في الوعاء.
- ▶ نظّف وعاء الحليب والغطاء وأنبوب الرفق بالماء العذب والمنظفات واشطفه جيداً مرة أخرى.
- ▶ المعلومات: يجب مراعاة البيانات التفصيلية للتنظيف المشروحة في تعليمات التشغيل المستقلة للأجهزة الإضافية SCSoul.
- ▶ إنذار: تجهيزات الماكينة ذات خيار الاستخدام "Twin Milk"، تحتوي على وعاء حليب.



(6)

- ▶ اختر الحقل  لإتمام الخطوة التالية.
- ▶ طلب، وضع مسحوق التنظيف في وعاء التنظيف الأزرق.



المنظفات (Milkpure powder)(خيار)

- ▶ رُجّ محتوى كيس "Milkpure powder" (قلوي أو حمضي) في وعاء التنظيف.



الاختلاف: مسحوق التنظيف "Milkpure powder" في كيس.

انظر أيضًا فصل "التنظيف" - "المنظفات" - "مسحوق التنظيف لنظام الحليب".



(17)

تركيب وعاء التنظيف(خيار)

- ▶ أدخل وعاء التنظيف الأزرق في وحدة التبريد.
- ▶ أدخل مهائئ خرطوم اللبن في غطاء وعاء التنظيف.
- وحدة التبريد ذات خيار الاستخدام "Twin Milk"، تحتوي على خرطوم حليب.
- إنذار: تجهيزات الماكينة ذات خيار الاستخدام "Twin Milk"، تحتوي على خرطوم حليب.



(7b)

- ▶ أكد إدخال وعاء التنظيف وإضافة مسحوق التنظيف "Milkpure powder" باستخدام الحقل .
- ✓ رسالة تطلب منك خلع وعاء الخلاط (اختياري).



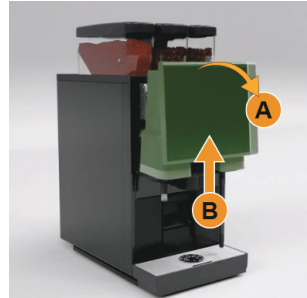

تنظيف وعاء الخلاط(خيار)

- ▶ يتم تحرير لوحة التحكم بالأعلى [A] من خلال السحب بقوة.
- ✓ لوحة التحكم محررة الأقفال.
- ▶ ادفع لوحة التشغيل بالأسفل [B] بكلتا يديك نحو الأعلى حتى النهاية.
- ✓ يتم تثبيت لوحة التشغيل في الموضع الأعلى تلقائياً.
- ✓ يمكن الوصول إلى وعاء الخلاط الآن.
- ▶ اسحب وعاء الخلاط من الماكينة باستخدام المقبض المجوف، انظر الخطوات التالية.



(8)

سحب وعاء الخلاط من الماكينة:

- 1 اسحب وعاء الخلاط من المقبض المجوف [A] للخارج
- 2 قم بتأكيد سحب وعاء الخلاط باستخدام الحقل .
- 1 اشطف ونظف الأجزاء الفردية لوعاء الخلاط تحت الماء الجاري الدافئ
- 2 امسح وعاء الخلاط باستخدام منشفة نظيفة ثم امسحها حتى تجف جيداً
- 3 إعادة تركيب وعاء الخلاط.
- 3 قم بتأكيد تنظيف وعاء الخلاط باستخدام الحقل .



(9)

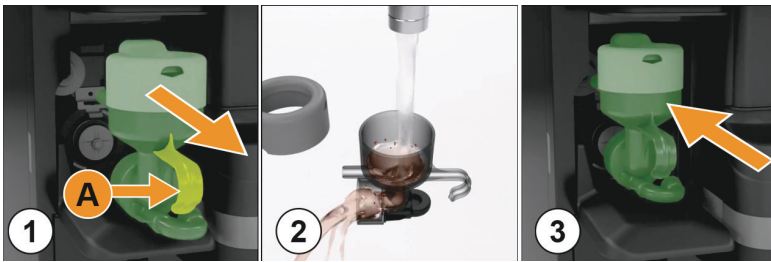

- ▶ الحذر وعاء الخلاط غير المركب بشكل صحيح يمكن أن يسبب حدوث الفيض.
- ▶ راقب وعاء الخلاط للتحقق من سلامة تركيبه.
- انظر أيضاً فصل "التشغيل" - "عناصر التشغيل في الماكينة" - "خيار وعاء الخلاط" للموضع الصحيح لوعاء الخلاط.
- ▶ أغلق لوحة التحكم مرة أخرى.
- ▶ قم بتأكيد تركيب وتنظيف وعاء الخلاط باستخدام الحقل .
- ✓ عندئذ تبدأ عملية التنظيف.



(10)

مؤشر تقدم التنظيف التلقائي

- ☑ ملحوظة [A]، لا توجد مشروبات متاحة.
- ☑ بيان التقدم من خلال شريط البيان الزمني [B].

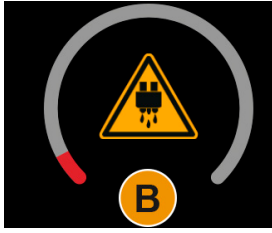

(11)

إخراج وعاء التنظيف

- ▶ أخرج وعاء التنظيف الأزرق من وحدة التبريد واشطفه ونظفه.
- ▶ أخرج مهابئ خرطوم اللبن من غطاء وعاء التنظيف وامسحه بقطعة قماش مبللة.
- ▶ إنذار: تجهيزات الماكينة ذات خيار الاستخدام "Twin Milk"، تحتوي على خرطوم حليب.



(12)

- ▶ أخرج وعاء التنظيف باستخدام الحقل [▶].
- ☑ يظهر طلب استخدام وعاء الحليب (اختياري).



إعادة تركيب وعاء الحليب(خيار)



تحذير!



خطر التسمم! راسب مواد التنظيف تهدد السلامة الصحية.

بعد انتهاء التنظيف، احرص على غسل يديك جيداً بصابون متداول.

- ▶ إعادة إدخال وعاء الحليب النظيف في وحدة التبريد.
- ▶ أدخل مهابئ خرطوم اللبن في غطاء وعاء الحليب مرة أخرى.
- ▶ المعلومات: البيانات التفصيلية لوحدة التبريد أو وعاء الحليب أو المهابئ مشروحة في تعليمات التشغيل المستقلة للأجهزة الإضافية SCSoul.
- ▶ إذا لزم الأمر، املا الحليب الطازج والمبرد مسبقاً (3°C - 5°C).
- ▶ إنذار: تجهيزات الماكينة ذات خيار الاستخدام "Twin Milk"، تحتوي على وعاء حليب.

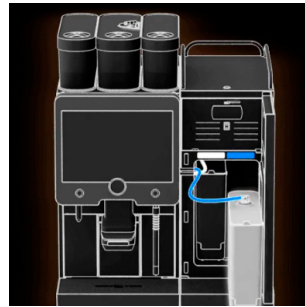

(13)

- ▶ قم بتأكيد توصيل وعاء الحليب باستخدام الحقل [▶].
- ☑ يتم إجراء تشغيل الأنظمة.
- ☑ ستم إعادة بدء التشغيل مرة أخرى.
- ☑ وتصبح الماكينة جاهزة للتشغيل مرة أخرى.
- ☑ في قائمة الخدمة، يتم عرض [h] التنظيف التالي بالساعات.
- ▶ نظف شبك التقاطر أسفل الماء الجاري باستخدام الفرشاة.
- ▶ أعد تركيب شبكة التقطير بعد تنظيفها.



تنظيف درج الرواسب

6.9.2

- الحذر قد تؤدي رواسب القهوة الموجودة في درج الرواسب إلى تكوّن العفن بشكل سريع. وإذا انتشرت حويصلات العفن في الماكينة، فسوف يلوح خطر تعرض القهوة للتلوث.
- ▶ قم بتنظيف درج الرواسب بصورة يومية.
 - ▶ حرك مخرج المشروبات إلى أعلى (مع مخرج المشروبات اليدوي).
 - ▶ اسحب درج الرواسب من الماكينة.
 - ▶ إنذار: قد تسبب درجات الحرارة العالية في إلحاق الضرر. فلا تنظف درج الرواسب في غسالة الصحون.
 - ▶ قم بتنظيف درج الرواسب جيداً بالماء والمنظف المنزلي.
 - ▶ قم بشطفه بماء نقي وجفّفه بقطعة فماش نظيفة.
 - ▶ أعد تركيب درج الرواسب الجاف في الماكينة.

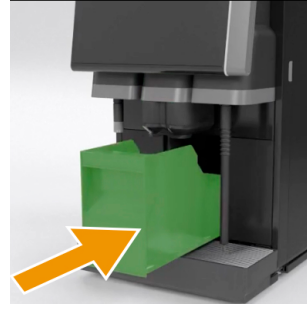

تنظيف حيز إعداد المشروبات

6.9.3

- ▶ حرك مخرج المشروبات إلى أعلى (مع مخرج المشروبات اليدوي).
- ▶ اسحب درج الرواسب من الماكينة.
- ▶ أخرج بقايا البن المطحون في حيز إعداد المشروبات باستخدام فرشاة تنظيف من الماكينة.
- ▶ إنذار: فرشاة التنظيف مرفقة مع التجهيزات الموردة لماكينة القهوة.
- ▶ امسح حيز إعداد المشروبات باستخدام منشفة مبللة ونظيفة ثم امسحها على الجاف.
- ▶ أعد تركيب درج الرواسب مرة أخرى.

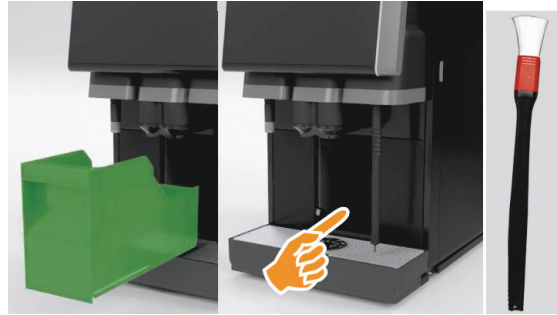

تنظيف وعاء التقاطر وقصيب التقاطر

6.9.4

احترس!



- خطر الإصابة بحروق! أثناء عمليات الشطف التلقائية، يخرج ماء ساخن من مخرج المشروبات.
- ▶ أطفئ الماكينة قبل خلع شبك التقاطر لغرض إجراء التنظيف.
 - ▶ أطفئ الماكينة قبل تنظيف درج التقاطر.

ملحوظة!



خطر الفيضانات! انسداد مخرج الماء المتسخ يؤدي إلى فيض وعاء التقاطر.

قبل تنفيذ عملية إزالة التكلس، يكون من الضروري فحص مخرج الماء المتسخ للتحقق من خلو مساره.

- ▶ أخرج درج التقاطر بالكامل من وحدة التبريد وشبك التقاطر مع شبك التموضع [A] من ماكينة القهوة ونظّفها أسفل الماء الجاري باستخدام ماء الشطف.
- ▶ اشطف درج التقاطر في ماكينة القهوة باستخدام الماء النقي، وقم عندئذ بفحص مخرج الماء المتسخ للتحقق من [B] خلو مساره.
- ▶ المعلومات: تحقق من إمكانية النفاذ. انظر فصل "الخدمة والصيانة" - "إزالة التكلس" - "تحضير إزالة التكلس".
- ▶ أعد تركيب شبك التقاطر في درج التقاطر وافحصه من حيث تركيبه بشكل صحيح.
- ▶ افحص شبك التموضع [C] للتحقق من صحة تركيبه أمام مخرج المشروبات.

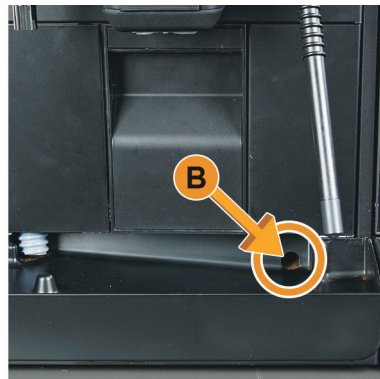

تنظيف وعاء الحليب(خيار)

6.9.5



تحذير!



خطر العدوى! ينشأ خطر تعرّض الحليب ووعاء الحليب للتلوث بفعل البكتيريا ورواسب الحليب.

- ▶ قم بتنظيف وعاء الحليب والغطاء قبل ملئه في كل مرة.
- ▶ قم بالتنظيف وأنت مرتد القفازات.

- ▶ أزل بقايا الحليب من وعاء الحليب.
- ▶ المعلومات: يجب مراعاة التعليمات التفصيلية للتنظيف المشروحة في تعليمات التشغيل المستقلة للأجهزة الإضافية SCSoul.
- ▶ نظف وعاء الحليب بالماء النقي واستخدام مادة شطف.
- ▶ نظف أنبوب الرفع [A] بالفرشاة [B].
- ▶ إنذار: فرشاة التنظيف مرفقة مع التجهيزات الموردة.
- ▶ نظف وعاء الحليب بقطعة قماش جديدة وغير مستخدمة.
- ▶ أعد تركيب وعاء الحليب في وحدة التبريد.

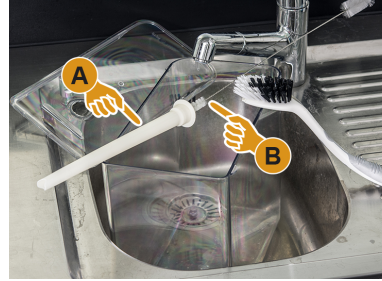

تنظيف وحدة التبريد(خيار)

6.9.6



تحذير!



خطر العدوى! ينشأ خطر تعرّض الحليب ووحدة التبريد للتلوث بفعل البكتيريا ورواسب الحليب.

- ▶ قم بتنظيف وحدة التبريد بصورة يومية.
- ▶ قم بالتنظيف وأنت مرتد القفازات.

- ▶ أخرج وعاء الحليب من وحدة التبريد.
- ▶ المعلومات: يجب مراعاة التعليمات التفصيلية المشروحة في تعليمات التشغيل المستقلة للأجهزة الإضافية SCSoul.
- ▶ قم بتنظيف الجزء الداخلي من وحدة التبريد باستخدام الماء النقي وقطعة قماش جديدة وغير مستخدمة.
- ▶ أعد تركيب وعاء الحليب في وحدة التبريد.
- ▶ يمكن استخدام مختلف وحدات التبريد الإضافية. يشتمل الدليل المستقل لتشغيل الأجهزة الإضافية SCSoul على معلومات تفصيلية.



تنظيف الشاشة العاملة باللمس

6.9.7

احترس!



خطر الإصابة بحروق! قد يسبب إنتاج المشروبات دون قصد إلى الإصابة بحروق في أثناء التنظيف.

قم بإلغاء تنشيط الشاشة التي تعمل باللمس في قائمة الخدمة قبل تنظيف الماكينة أو إيقاف تشغيلها.

- ▶ اختر حقل [قائمة الخدمة] في أسفل يسار سطح الاستعمال.
- ▶ تفتح قائمة الخدمة.
- ▶ اختر حقل [تنظيف الشاشة].
- ▶ سيتم إيقاف فعالية الشاشة للمس لمدة 30 sec.
- ▶ الشاشة لم تعد تستجيب للمس.
- ▶ إنذار: تضرر الشاشة للمس مع عملية التنظيف. ولا تستخدم أي مواد كاشطة. لا تقم أبداً بالتعامل مع الشاشة بعنف أو الضغط عليها بقوة أو باستخدام آلة حادة.
- ▶ أثناء فترة 30 sec المتوفرة قم بتنظيف الشاشة للمسية بمندبل ورقي ومنظف زجاج متداول تجارياً.
- ▶ بعد انقضاء الوقت التنازلي ستصبح الشاشة للمسية فعالة مرة أخرى.



Display cleaning

تنظيف قضبان البخار(خيار)

6.9.8



تحذير!



- خطر العدوى! ينشأ خطر تعرّض قضيب البخار للتلوّث بفعل البكتيريا والرواسب.
- ▶ احرص على غسل قضيب البخار بعد كل مرة استخدام بقطعة قماش مبللة.
 - ▶ قم بالتنظيف وأنت مرتدي القفازات.

- ▶ اضغط على زر إنتاج البخار [A] عدة مرات للتخلص من بقايا اللبن المترسبة في قضيب البخار.
- ▶ قم بغسل قضيب البخار بقطعة قماش رطبة ونظيفة للتخلص من بقايا اللبن.
- المعلومات: يعتمد موضع الزر الاختياري [A] لإخراج البخار على واجهة المستخدم المختارة.



تنظيف خزان ماء الشرب الخارجي(خيار)

6.9.9

تحذير!



- خطر التسمم! يمكن أن تتسبب بقايا المنظفات في خزان مياه الشرب في التسمم.
- لا تضع مادة تنظيف مطلقاً في خزان ماء الشرب.

- تحذير ينشأ خطر تعرّض خزان ماء الشرب الخارجي للتلوّث بفعل الرواسب والبكتيريا.
- إنذار: قم بالتنظيف وأنت مرتدي القفازات.
- ▶ قم بشطف خزان ماء الشرب الخارجي يومياً ولا تستخدم في ذلك أي منظفات.
 - ▶ اشطف خزان ماء الشرب الخارجي بالماء النقي جيداً عدة مرات.
 - ▶ قم بتجفيفه بقطعة قماش نظيفة.
 - ▶ تحقق من الدوران الحر للعوامة (مراقبة المستوى).



تنظيف خزان الماء المتسخ الخارجي(خيار)

6.9.10

- تحذير ينشأ خطر تعرّض خزان الماء المتسخ الخارجي للتلوّث بفعل الرواسب والبكتيريا.
- إنذار: قم بالتنظيف وأنت مرتدي القفازات.
- ▶ قم بشطف وتنظيف خزان الماء المتسخ الخارجي والغطاء يومياً.
 - ▶ قم بالتنظيف وأنت مرتدي القفازات.
 - ▶ اشطف خزان الماء المتسخ الخارجي بالماء النقي جيداً عدة مرات.
 - ▶ قم بتنظيف غطاء خزان الماء المتسخ الخارجي جيداً بالماء النقي.
 - ▶ قم بتجفيفه بقطعة قماش نظيفة.
 - ▶ تحقق من الدوران الحر للعوامة مراقبة المستوى.



تنظيف الأجهزة الإضافية (خيار) 6.9.11

تم شرح أعمال الصيانة والتنظيف للأجهزة الإضافية Cup & Cool، ووحدة تدفئة الفناجين ووحدة التبريد السفلية في دليل التشغيل المستقل 020888.



التنظيف الأسبوعي 6.10

تنظيف وعاء الحبوب 6.10.1

**احترس!**

الإصابة بجرح! خطر الإصابة بفعل أنصال الطحن الدوّارة بالمطحنة.

- ▶ لا تضع يدك أبداً في حاوية الحبوب إذا كانت ماكينة القهوة مشغلة.
- ▶ قم بالتنظيف وأنت مرتد القفازات.

▶ اختر حقل [قائمة الخدمة] في أسفل يسار سطح الاستعمال.

▶ في قائمة الخدمة اختر الحقل [إطفاء].

▶ الماكينة في وضع الاستعداد.

▶ حرر قفل وعاء الحبوب باستخدام نظام التأمين المركزي للأقفال وراء لوحة التحكم.

انظر فصل "التشغيل" - "عناصر التشغيل في الماكينة" - "عناصر التشغيل الداخلية في الماكينة" لإزالة قفل وعاء الحبوب.



Shut down

إنذار: يمكن أن يتم حك وعاء الحبوب جراء استخدام مواد حكاكة.

▶ ولا تستخدم أي مواد كاشطة.

▶ قم بتحرير قفل وعاء الحبوب [A].

▶ اخلع وعاء الحبوب من الماكينة [B].

▶ قم بإزالة بقايا حبوب القهوة من الماكينة واخلع حاوية الحبوب.

▶ قم بشطف حاوية الحبوب جيداً تحت الماء المتدفق [C] ومسحها بقطعة قماش ناعمة.

▶ قم بتجفيف الغطاء والوعاء بقطعة قماش نظيفة.

▶ إعادة إدخال وعاء الحبوب في الماكينة.

▶ قم بإحكام غلق حاوية الحبوب باستخدام نظام التأمين المركزي للأقفال.

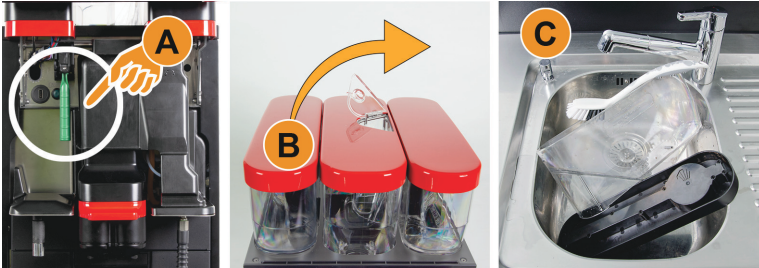

الاختلاف: سحب وعاء الحبوب

6.11 عند الحاجة

6.11.1 تنظيف الجزء السفلي من مخرج المشروبات

احترس!



خطر الإصابة بحروق! أثناء عمليات الشطف التلقائية، يخرج ماء ساخن من مخرج المشروبات. لا تقم بفك غطاء مخرج المشروبات إلا والماكينة مطفاة، أو بعد أن تظهر رسالة مماثلة أثناء عمل برنامج التنظيف.

- ▶ اختر حقل [قائمة الخدمة] في أسفل يسار سطح الاستعمال.
- ▶ في قائمة الخدمة اختر الحقل [إطفاء].
- ▶ الماكينة في وضع الاستعداد.
- ▶ قم بفك غطاء المشروبات وتحريكه إلى الأمام [A]، من خلال فك المشبك (اضغط عليه واسحبه إلى أسفل).
- ▶ نظّف مخرج المشروبات [B] بالفرشاة والماء.
- ▶ نظّف مخرج المشروبات السفلي [C] أسفل الماء الجاري والفرشاة.
- ▶ أعد تركيب غطاء مخرج المشروبات (من خلال إدخاله في الجانب الخلفي وثبيت مشبكه في الجانب الأمامي) على مخرج المشروبات.
- ▶ حرر أقفال لوحة التحكم واستمر في تحريكها إلى أعلى.
- ▶ قم بتشغيل الماكينة.
- ▶ أغلق لوحة التحكم عن طريق رفعها قليلاً حتى تستقر للخارج وادفعها إلى أسفل مرة أخرى حتى تستقر في مكانها.
- ▶ وتصبح الماكينة جاهزة للتشغيل مرة أخرى.



Shut down



الاختلاف: إزالة غطاء الجزء السفلي من مخرج المشروبات

6.11.2 تنظيف وعاء المسحوق (خيار)

الاختلاف: تفكيك جهاز الجرعات

يمكن تجهيز نظام المسحوق بمختلف أوعية المساحيق. وفقاً لذلك تختلف خطوات التفكيك بشكل بسيط.



- ▶ إنذار: يمكن أن يتم حك وعاء المسحوق جراء استخدام مواد حكاكة.
 - ▶ لا تستخدم أي مواد حكاكة للتنظيف.
 - ▶ اختر حقل [قائمة الخدمة] في أسفل يسار سطح الاستعمال.
 - ▶ تفتح قائمة الخدمة.
 - ▶ اختر الحقل [إيقاف التشغيل].
 - ▶ حرر قفل وعاء المسحوق باستخدام نظام التأمين المركزي للأقفال وراء لوحة التحكم.
- انظر فصل "التشغيل" - "عناصر التشغيل في الماكينة" - "عناصر التشغيل الداخلية في الماكينة" لإزالة قفل وعاء الحبوب.



Shut down

- ▶ اخلع وعاء المسحوق من الماكينة.
- ▶ أفرغ مسحوق الشيكولاتة أو الإضافة المتبقي.

الاختلاف: جانب المحرك [A]

- ▶ جِلّ صامولة الوصل [1] (وعاء المسحوق القياسي)، أو ادفع المزلاج الموجود في وعاء المسحوق المزدوج [1] إلى أسفل.
- ▶ جِلّ براغي الصليبية Gr.PH1 [2].
- ▶ اسحب عناصر المحرك [7].
- ▶ [6] براغي مشقوقة ذات رأس غاطسة ومسطحة. M5x8 جِلّ بواسطة المفك 4 Gr.
- ▶ اخلع عناصر المحرك [8] من وعاء المسحوق.

الاختلاف: جانب المخرج [B]

- ▶ جِلّ صامولة الوصل [3] (وعاء المسحوق القياسي)، أو جِلّ ثلاثة براغي صليبية مشقوقة Gr.PH1 [2].
- ▶ إزالة عناصر الإخراج [3] و [4].

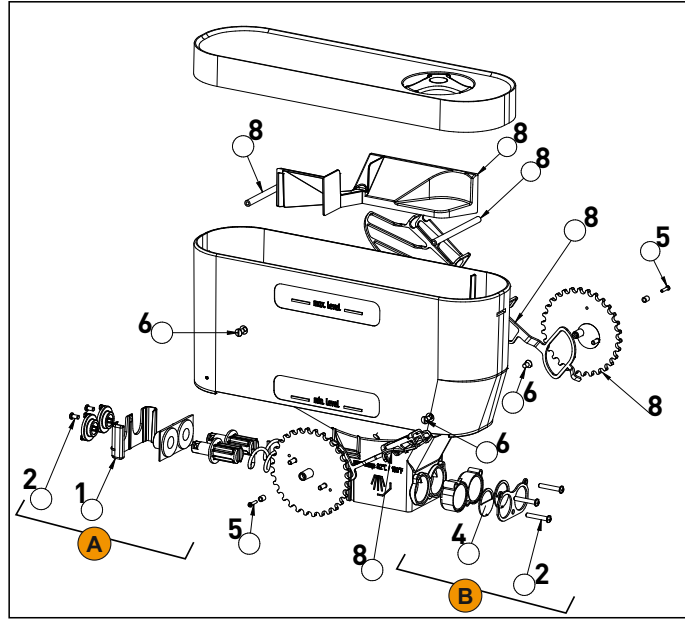
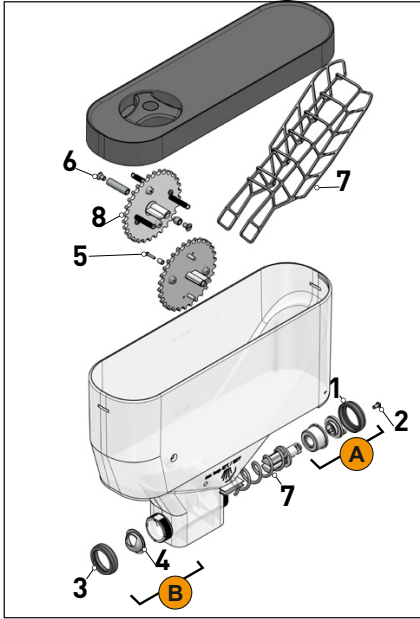

الاختلاف: حاوية المسحوق 2 kg القياسي (يساراً) ووعاء المسحوق المزدوجة 1x 2 kg (يميناً)

- ▶ أشطف وعاء المسحوق والأجزاء الفردية لجهاز الجرعات تحت الماء الجاري بصفة عامة.
- ▶ إنذار: اترك جميع الأجزاء لتجف جيداً جداً قبل تجميعها.
- ▶ أعد تركيب جهاز الجرعات بالترتيب العكسي.
- ▶ الحذر يجب مراعاة المحاذاة الصحيحة للوح الجرعات [4] على جانب المخرج.

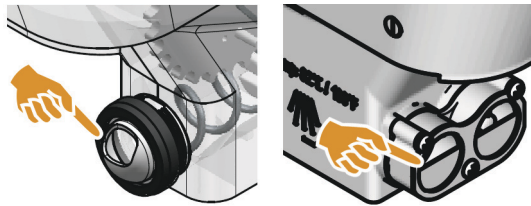

الاختلاف: محاذاة لوح الجرعات القياسي والإجراء المزدوج على جانب المخرج لحاوية المسحوق.

تنظيف موضع النكهة Flavour Point الموجه عبر الشاشة (خيار) 6.11.3

الأعمال التحضيرية

الأوعية الضرورية أثناء برنامج التنظيف:

- تجهيز وعاء التنظيف بأربعة محولات خرطومية
- منشفة نظيفة ورطبة (قماش تنظيف)

بملاً وعاء التنظيف بالماء الساخن قبل التنظيف. يتم الملء عبر منفذ المشروب أو عبر المنفذ الخارجي للماء الساخن اختياريًا.



احترس!

خطر الإصابة بحروق! يوجد خطر احتراق عند منافذ الماء الساخن. يتم صرف الماء الساخن في وعاء التنظيف قبل التنظيف.

- ▶ أثناء تصريف الماء الساخن لا تضع يدك أسفل منافذ التصريف.
- ▶ ضع وعاء التنظيف المخصص للتنظيف بطريقة تضمن عدم سقوطه.

بدء تنظيف موضع النكهة Flavour Point

- ▶ افتح قائمة الخدمة باستخدام الحقل .
- ☑ تفتح قائمة الخدمة من خلال ملف التعريف المنشط مؤخرًا.
- المعلومات: يمكن بدء التنظيف بواسطة ملف تعريف المسؤول أو المشرف على الماكينة أو من خلال فني الخدمة.
- ▶ اختر الحقل  عند [التنظيف].
- ☑ عندئذ تفتح النافذة المؤدية إلى اختيار التنظيف.
- ▶ في الحقل  فعّل التنظيف عند [تنظيف موضع النكهة Flavour Point].
- ☑ عندئذ تفتح النافذة المؤدية إلى تنظيف موضع النكهة Flavour Point.
- ☑ يتم عرض طلب "وضع وعاء التنظيف أسفل مخرج المشروبات".
- ▶ ضع وعاء التنظيف تحت منفذ خروج المشروبات أو منفذ الماء الساخن.
- في الماكينات ذات المنفذ الخارجي للماء الساخن، لا يتم إنتاج الماء الساخن في وعاء التنظيف عبر منفذ المشروبات. يجب مراعاة إشعارات الشاشة.
- ▶ اختر الحقل  لإتمام الخطوة التالية.

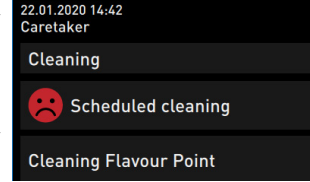

(0)



(1)

املاً وعاء التنظيف بالماء الساخن

- ☑ يمتلئ وعاء التنظيف بالماء الساخن.
- ☑ يتم تفريغ خرطوم الشراب المركز في الوصلة تلقائيًا.

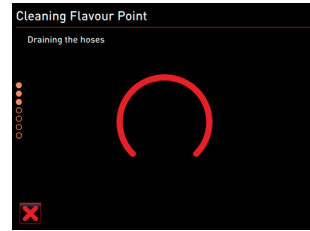

(2)

(3)

وصّل وعاء التنظيف بوحدة Flavour Point

- ▶ قم بإزالة الوصلة السنانية الموجودة في موضع النكهة Flavour Point.
- ▶ نظف الوصلة السنانية والوصلة الخاصة بموضع النكهة Flavour Point بمسحوق تنظيف.
- ▶ وصّل خرطوم وعاء التنظيف بوحدة Flavour Point.
- ▶ اسحب مخرج المشروبات إلى أدنى موضع.
- في حالة الماكينات ذات منفذ المشروبات التلقائي، يتم ضبط الموضع الأدنى تلقائيًا.



(4)

- ▶ ابدأ عملية التنظيف باستخدام الحقل .

**عملية تنظيف موضع النكهة Flavour Point**

- ☑ عندئذ تبدأ عملية التنظيف.
- ☑ عملية التنظيف تستمر في هذه الخطوة 5.ca حتى 10 min.



(5)

إعادة إخراج وعاء التنظيف

- ▶ أزل وعاء التنظيف وخرطوم التنظيف.
- ▶ واصل زجاجة الشراب المركز مرة أخرى بوحدة Flavour Point.

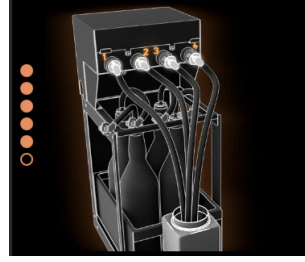

- ▶ قم بتأكيد وصلات زجاجات الشراب المركز باستخدام الحقل .
- ▶ تغيير عملية التنظيف إلى وضع "إعادة تعبئة النكهة Flavour Point".



ملء خرطوم الشراب المركز

- ▶ اختر حقل [بدء الصنخ] من الشراب المركز 1.
- ▶ فيتم ملء خرطوم الشراب المركز.
- ▶ اختر حقل [بدء الصنخ] من الشراب المركز 1 مرة أخرى.
- ▶ يتم إيقاف فعالية مضخة الشراب المركز.
- ▶ خرطوم الشراب المركز مملوء.
- ▶ كرر العملية مع الشراب المركز من 2 حتى 4 مرات.
- ▶ جميع خرطوم الشراب المركز مملوء الآن مرة أخرى.
- ▶ وبذلك يكتمل تنظيف موضع النكهة Flavour Point.

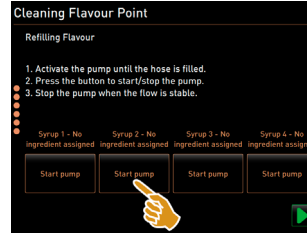

(6)

- ▶ قم بإنهاء عملية التنظيف باستخدام الحقل .
- ▶ تغلق نافذة "تنظيف موضع النكهة Flavour Point".
- ▶ ستم إعادة بدء التشغيل تلقائيًا.
- ▶ تصبح ماكينات القهوة ذات موضع النكهة Flavour Point جاهزة للعمل مرة أخرى.



إزالة الصقيع من وحدة التبريد

6.11.4

- ▶ الحذر من الممكن أن يتعرض السطح العلوي للجزء الداخلي للمبرد للضرر. لا تقم أبدًا بإزالة طبقة الثلج بأداة حادة أو مدببة، ولكن اتركها دائمًا حتى تذوب.
- ▶ أوقف تشغيل وحدة التبريد الإضافية واخلع القابس.
- ▶ افتح الباب الأمامي واتركه مفتوحًا.
- ▶ قم بتجفيف الماء الناتج عن ذوبان الثلج بقطعة قماش ذات قدرة عالية على الامتصاص.
- ▶ كرر هذه العملية حتى تذوب طبقة الثلج بالكامل.
- ▶ أغلق الباب الأمامي وقم بتشغيل الجهاز مرة أخرى أو قم بإعادة توصيل القابس.
- ▶ إنذار: يجب مراعاة البيانات التفصيلية للتنظيف المشروحة في تعليمات التشغيل المستقلة للأجهزة الإضافية SCSoul.



انظر أيضًا فصل "الاستعمال" - "التشغيل" - "وحدة التبريد الإضافية أو وحدة التبريد السفلية" للحصول على شرح مفصل حول التشغيل/الإيقاف.



تنظيف الأسطح الخارجية

6.11.5

- ▶ إنذار: يمكن أن يتم حك صندوق الماكينة جراء استخدام مواد حكاكة. لا تستخدم أي مواد حكاكة للتنظيف.
- ▶ اختر حقل [قائمة الخدمة] في أسفل يسار سطح الاستعمال.
- ▶ تفتح قائمة الخدمة.
- ▶ اختر الحقل [إيقاف التشغيل].
- ▶ الماكينة في وضع الاستعداد.
- ▶ اغسل الأسطح الخارجية لماكينة القهوة والأجهزة الإضافية باستخدام فوطة نظيفة مبللة.
- ▶ حرر أقفال لوحة التحكم واستمر في تحريكها إلى أعلى إلى أن تثبت.
- ▶ أعد تشغيل الماكينة من خلال زر التشغيل.
- ▶ استمر في رفع لوحة التحكم بخفة واضغط عليها إلى أسفل إلى أن تثبت.
- ▶ الماكينة مشغلة وجاهزة للتشغيل.

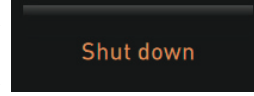

انظر أيضاً فصل "التنظيف" - "التنظيف اليومي للماكينة" - "تنظيف شاشة اللمس".



نظام التنظيف HACCP

6.12

لوائح وشروط التنظيف

6.12.1

عند القيام بعمليات التركيب والصيانة والمتابعة والتنظيف والتي تتم بشكل صحيح فإن ماكينات إعداد القهوة من إنتاج شركة شيرر المساهمة تلبّي كافة متطلبات نظام تحليل المخاطر وتحديد النقاط الحرجة.

تحذير!



خطر العدوى! في حالة العناية بماكينة القهوة وصيانتها بشكل غير سليم، سوف يتحول صب مشروبات الحليب إلى خطر فيما يتعلق بالنظافة الصحية.

يجب مراعاة النقاط التالية والالتزام بها:

- ▶ احرص على ارتداء فحازات لحماية اليدين أثناء عملية التنظيف.
- ▶ قم بغسل اليدين جيداً قبل عملية التنظيف وبعدها.
- ▶ قم بتنظيف ماكينة إعداد القهوة يومياً بعد الانتهاء من إعداد المشروبات.
- ▶ قم بتنظيف وعاء الحليب قبل ملئه في كل مرة وبعد الانتهاء من عمليات إعداد المشروبات.
- ▶ لا تضع المنظفات في حاوية الحليب مطلقاً.
- ▶ لا تضع المنظفات في خزان ماء الشرب (الداخلي/ الخارجي) مطلقاً.
- ▶ لا تقم بخلط المنظفات.
- ▶ احفظ مسحوق التعبئة التلقائية والقهوة والحليب بمعزل عن المنظفات.
- ▶ لا تستخدم مواد كاشطة أو فرشاة أو أدوات تنظيف معدنية.
- ▶ بعد القيام بعملية التنظيف تجنب لمس المكونات التي تلامس المشروبات.
- ▶ قم بمراعاة إرشادات السلامة والمعايرة الخاصة بالمنظفات والالتزام بها.
- ▶ قم بإجراء عملية التنظيف اليومية والأسبوعية وفقاً لدليل التشغيل.

الخدمة والصيانة

7

يجب حتمًا تكرار أي عملية إزالة تكلس تعذر إتمامها بشكل كامل وصحيح لأسباب مختلفة. يمكن أن يتم إنشاء وضع استعداد الماكينة للتشغيل فقط باستخدام برنامج إزالة التكلس المنفذ بشكل صحيح.



إزالة التكلس

7.1

ملحوظة!



مدة إزالة التكلس! تستغرق عملية إزالة التكلس على الأقل 85 min. وتكون ماكينة إعداد القهوة غير جاهزة للتشغيل خلال هذه الفترة.

- ▶ أبلغ مبكرًا في حالة عدم استعداد ماكينة القهوة للتشغيل.
- ▶ خصص فترة لا تقل عن 85 min لعملية إزالة التكلس.

مادة إزالة التكلس "Uptime"

7.1.1



تحذير!



خطر التسمم! يمكن أن تسبب مواد إزالة التكلس تسممًا في حالة استخدامها بطريقة غير صحيحة.

- ▶ يجب اتباع التعليمات التالية عند التعامل مع خراطيش إزالة التكلس:
- ▶ لا تخلع خرطوشة إزالة التكلس أثناء إتمام عملية إزالة التكلس. انتظر دائمًا إلى أن يظهر الطلب في الشاشة.
- ▶ احرص على إبعاد خرطوشة إزالة التكلس عن الأطفال.
- ▶ لا تلمس مواد إزالة التكلس الموجودة بيدك عاريتين واحرص على قراءة منشور بيانات السلامة المرفق.

ملحوظة!



خراطيش إزالة الكلس الموصى بها! يمكن أن تلحق أضرار بالماكينة جراء استخدام أنواع أخرى من خراطيش إزالة الكلس غير التي أوصت بها شركة Schaerer AG.

- ▶ يجب استخدام فقط خراطيش إزالة الكلس التي أوصت بها شركة Schaerer AG عند إجراء عملية إزالة الكلس.
- ▶ استخدم دائمًا الخراطيش التي تم أخذها مباشرة من عبوة التغليف.

قبل استخدام خرطوشة إزالة التكلس اقرأ المعلومات الموجودة على العبوة وكذلك وثيقة بيانات السلامة بعناية. وإذا لم تكن وثيقة بيانات السلامة متوفرة، يرجى طلبها من الشركة المسؤولة عن التسويق.



7.1.2 خرطوشة إزالة التكلس المعلومات

إزالة التكلس من ماكينة القهوة	الغرض من الاستخدام:
إزالة التكلس من الغلاية بما في ذلك نظام الماء الساخن/نظام البخار	عمليات إزالة التكلس:
حسب الطلب	مواعيد الاستخدام:



الاختلاف: خرطوشة إزالة التكلس الخاصة بشركة شيرر "Uptime!" مع عبوة وقيد الاستخدام

7.1.3 التحضير لإزالة التكلس

فحص دورة صرف الماء المتسخ

ملحوظة!



خطر الفيضانات! انسداد دورة صرف الماء المتسخ في وعاء التقاطر يؤدي إلى حدوث الفيض في وعاء التقاطر.

قبل عملية إزالة التكلس فیتعين بالضرورة فحص سرعة الصرف.

لفحص دورة صرف الماء المتسخ فمن الضروري استخدام الأوعية التالية:

- 1 | ماء
- مقياس الزمن
- ▶ أخرج شبك التقاطر من وعاء التقاطر.
- ▶ 1 | أفرغ الماء في وعاء التقاطر وابدأ في الوقت ذاته تشغيل مقياس الزمن.
- ☑ إذا كان منفذ تصريف الماء المتسخ خالياً، فسيتم تصريف 1 | الماء خلال 30 sec بالكامل.

إذا لم يتم تصريف 1 | ماء في الوقت المطلوب البالغ 30 sec ينسد مصرف الماء المتسخ. لا يسمح بأن يتم تنفيذ عملية إزالة التكلس. يجب أولاً إصلاح مخرج الماء المتسخ بواسطة فني صيانة.



إعداد المادة اللازمة لإزالة التكلس

قبل إجراء عملية إزالة التكلس احرص على تجهيز ما يلي:

- 1 خرطوشة إزالة التكلس من شيرر طراز "Uptime" / "SCSoul"
- 1 وعاء تنظيف من شيرر سعة 1 لتر أزرق
- 1 غطاء من شيرر لوعاء التنظيف
- قفازات
- نظارة حماية

المعلومات أثناء إزالة التكلس

- المعلومات وعناصر الاستعمال:
 [A] الحقل [X] قطع إزالة التكلس أو الاستراحة بعد بدء عمل برنامج إزالة التكلس
 [B] الحقل [▶] التأكيد بعد طلبات العملية
 [C] بيان طلب العملية ونص المعلومات
 [D] الرسومات المتحركة لطلبات العملية
 [E] سلسلة الخطوات [1 - 14] أثناء برنامج التنظيف
 [F] الحقل [?] يفتح نافذة تحتوي على معلومات إضافية.

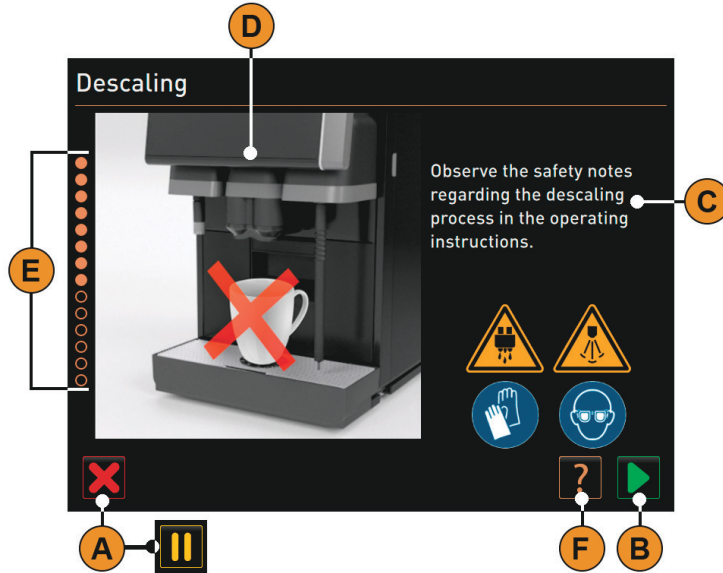

بدء برنامج إزالة التكلس

7.1.4

- عملية إزالة التكلس القائمة يتم عرضها في قائمة الخدمة في صورة شكل مبتسم أحمر.
- اختر حقل [قائمة الخدمة] في أسفل يسار سطح الاستعمال.
- سيتم عندئذ عرض قائمة الخدمة.
- اختر الحقل [▶] [الصيانة].
- سيتم عرض كل عمليات الصيانة المنفذة والقائمة.



- اختر الحقل [A] [▶] في نافذة "الصيانة".
- تفتح نافذة برنامج إزالة التكلس.
- يتم عرض المطالبة "افحص منفذ تصريف الماء المتسخ من حيث وجود انسدادات".

02.01.2017 07 31 Caretaker		Last done	Due
	Descaling	02.08.2016	in 5 months 2068 litres

متوالية خطوات برنامج إزالة التكلس

7.1.5

فتح عبوة خرطوشة إزالة التكلس

▶ أخرج خرطوشة إزالة الكلس الخاصة بشركة شيرر "Uptime"! من العبوة.



(1)

▶ اختر الحقل  لإتمام الخطوة التالية.
☑ رسالة تطلب منك خلع درج الرواسب.



التحضير لفحص منفذ تصريف الماء المتسخ

▶ افحص ممر منفذ تصريف الماء المتسخ في درج التقاطر لتتأكد من خلوه من أي عوائق.

انظر فصل "خدمة الصيانة" - "التحضير لإزالة التكلس" - "التحقق من تصريف الماء المتسخ".

المعلومات: يؤدي الحقل  في الشاشة إلى شرح خطوة بخطوة اللازم للتحقق من منفذ صرف المياه المتسخة.



(2)

▶ اختر الحقل  لإتمام الخطوة التالية.
☑ رسالة تطلب منك خلع درج الرواسب.



إخراج درج الرواسب

▶ أخرج درج الرواسب من الماكينة وأفرغها ونظّفها.
☑ رسالة تطلب منك تركيب الخرطوشة.

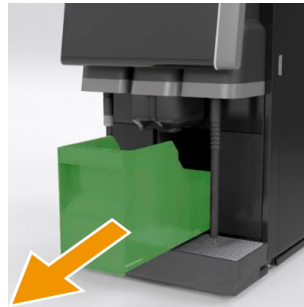

(3)

تركيب الخرطوشة

- (4) ▶ افتح الغطاء الموجود في الأمام على اليسار [A].
 ▶ أخرج الغطاء الأخضر من خلال إدارته إلى اليسار [B].
 ▶ ضع الخرطوشة التي تم إخراجها حديثاً وركبها من خلال إدارتها إلى اليمين [C].
 الخرطوشة مركبة [D].
 رسالة تطلب منك تركيب درج الرواسب.

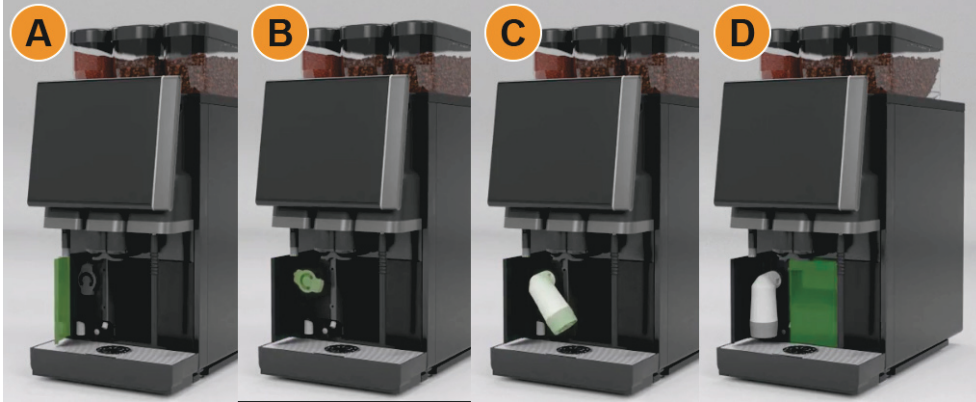

إعادة تركيب درج الرواسب

- ▶ إدخال درج الرواسب التنظيف في الماكينة.
 رسالة تطلب منك نزع وعاء اللبن (اختياري).

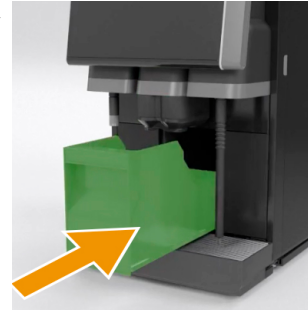

(5)

أخرج وعاء الحليب من وحدة التبريد (خيار)

- ▶ أخرج وعاء الحليب من وحدة التبريد وأفرغه عند اللزوم ونظفه.
 إنذار: يجب حفظ وعاء الحليب بارداً أثناء إزالة التكلس.



(6)

- ▶ اختر الحقل  لإتمام الخطوة التالية.
 رسالة تطلب منك وضع وعاء التنظيف في وحدة التبريد.



ضع وعاء التنظيف في وحدة التبريد(خيار)

- ▶ ضع وعاء التنظيف الفارغ في وحدة التبريد.
- ▶ أدخل خرطوم اللين في غطاء وعاء التنظيف.
- ▶ أغلق أبواب وحدة التبريد.

(7)



- ▶ اختر الحقل  لإتمام الخطوة التالية.
- ☑ رسالة تطلب منك وضع مخرج المشروبات وقضيب البخار (اختياري).



وضع مخرج المشروبات وقضيب البخار (اختياري)

- ▶ أخرج حامل الفناجين من وعاء التقاطر.
- ▶ حرك منفذ المشروبات إلى أدنى موضع (مع مخرج المشروبات اليدوي).
- ▶ قم بتوجيه قضيب البخار (اختياري) في وعاء التقاطر.

(8)

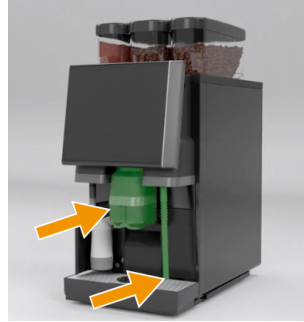

- ▶ اختر الحقل  لإتمام الخطوة التالية.
- ☑ رسالة تطلب منك قراءة إرشادات السلامة في دليل الاستعمال.



إرشادات السلامة

(9)

- ▶ احرص على ضرورة قراءة واتباع إرشادات السلامة التالية.

**تحذير!**

الحرق الكيميائي! خطر تعرض الجلد والعينين للتهيج الشديد. أثناء عملية إزالة التكلس يتسرب حمض.



- ▶ لا تلمس مواد إزالة التكلس الموجودة بيدك عاريتين واحرص على قراءة منشور بيانات السلامة المرفق.
- ▶ لا تخلع خرطوشة إزالة التكلس أثناء إتمام عملية إزالة التكلس. انتظر إلى أن تظهر رسالة مماثلة في الشاشة.

احترس!

خطر الإصابة بحروق! مخرج الماء الساخن ومخرج المشروبات يخرجان ماء ساخن.

- ▶ حرك منفذ المشروبات إلى أدنى موضع إخراج.
- ▶ أثناء عملية إزالة التكلس لا تمد يدك أسفل مخرج الماء الساخن.

احترس!

خطر الإصابة بحروق! قضيب البخار يخرج ماء ساخن.

- ▶ أثناء عملية إزالة التكلس لا تمد يدك أسفل قضيب البخار.
- ▶ قم بتوجيه مخرج قضيب البخار إلى درج التقاطر.

بدء عملية إزالة التكلس

تستغرق عملية إزالة التكلس على الأقل 85 min. يقطع حقل الاستراحة [II] عملية إزالة التكلس. يمكن قطع برنامج إزالة التكلس وصولاً إلى الخطوة التالية [8] مع الحقل [X].



- ▶ ابدأ عملية إزالة التكلس بالحقل [A] [▶].
- ☑ يتم عرض مستوى تقدم إزالة التكلس بوحدة [%].
- ☑ تنتهي عملية إزالة التكلس بعد حوالي 85 min.



(9)



الاختلاف: بدء عملية إزالة التكلس

- ☑ يبدأ [A] (أزرق) تبريد الماكينة.
- ☑ [B] عملية إزالة التكلس (أصفر) مفعلة.
- ☑ عملية الشطف (أخضر) مفعلة.

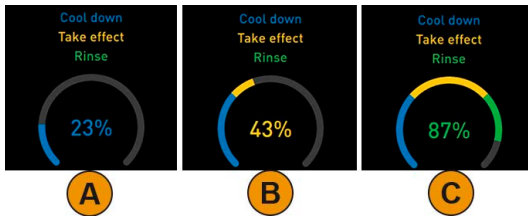

الاختلاف: معلومات حول تقدم إزالة الكلس

يمكن قطع عملية إزالة التكلس باستخدام الحقل [II] ومواصلتها بالحقل [▶] مرة أخرى.



(10)

خلع خرطوشة إزالة التكلس

- تحذير يجب انتظار ظهور الطلب على الشاشة قبل إزالة خرطوشة إزالة التكلس.
- ☐ انتهت عملية إزالة التكلس.
- ☐ يتم عرض طلب بإزالة خرطوشة إزالة التكلس.
- ▶ أخرج خرطوشة إزالة التكلس من الماكينة.
- ☑ رسالة تطلب إعادة تركيب غطاء الحماية.
- ▶ أعد تركيب غطاء الحماية الأخضر.
- ▶ أغلق الغطاء الأمامي الأيسر مرة أخرى.



(11)

- ▶ اختر الحقل [▶] لإتمام الخطوة التالية.
- ☑ رسالة تطلب منك خلع وعاء التنظيف.



(12)

إخراج وعاء التنظيف من وحدة التبريد(خيار)

(13)

- ▶ اسحب خرطوم الحليب من غطاء وعاء التنظيف للخارج.
- ▶ أخرج وعاء التنظيف من وحدة التبريد.
- ▶ إنذار: تجهيزات الماكينة ذات خيار الاستخدام "Twin Milk"، تحتوي على خرطوم حليب.



- ▶ اختر الحقل  لإتمام الخطوة التالية.
- ☑ طلب، إدخال وعاء الحليب.



وضع وعاء الحليب في وحدة التبريد(خيار)

(14)

- ▶ أخرج وعاء التنظيف من وحدة التبريد.
- ▶ املاً وعاء الحليب بحليب مبرد وضعه في وحدة التبريد.

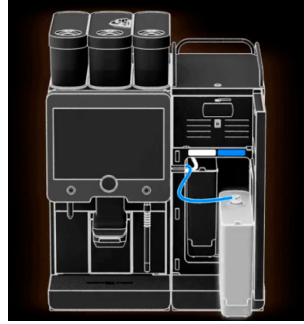

- ▶ اختر الحقل  لإتمام الخطوة التالية.
- ☑ رسالة تطلب منك إعادة طلب خرطوشة إزالة التكلس.



إعادة طلب خرطوشة إزالة التكلس

(15)



- ☐ يتم عرض رقم المنتج في سطح الاستعمال.
- ▶ اطلب لاحقاً من وكيل الخدمة خرطوشة أخرى لإجراء عملية إزالة التكلس التالية.
- ▶ اختر الحقل  لإتمام الخطوة التالية.
- ☑ رسالة تطلب منك إعادة طلب خرطوشة إزالة التكلس.



إنهاء برنامج إزالة التكلس وإعادة بدء تشغيل الماكينة

(15)

- ☑ سيتم غلق برنامج إزالة التكلس.
- ☑ إعادة تشغيل الماكينة.
- ☑ وضع الاستعداد للتشغيل، يتم عرض سطح الاستعمال.
- ☑ في قائمة الخدمة أسفل "الصيانة" سيتم عرض بيان بأخر عملية إزالة تكلس تم تنفيذها.

11.04.2017 15 08 Bookkeeper			
	Last done	Due	
 Descaling	11.04.2017	in 6 months 2096 litres	

الاختلاف:معلومات في قائمة خدمة إزالة الكلس (التاريخ)

7.1.6

التخلص من خرطوشة إزالة التكلس

خرطوشة إزالة التكلس مصنوعة من البلاستيك ويمكن أن يتم التخلص منها بإلقائها ضمن القمامة المنزلية بعد الانتهاء من عملية إزالة التكلس التي تم تنفيذها بشكل سليم. يتم تفريغ خرطوشة إزالة التكلس تماماً بعد الانتهاء من عملية إزالة التكلس وشطفها بالماء.

ملحوظة!



إلغاء إزالة التكلس! أي عملية إزالة تكلس لا يتم تنفيذها وإنهاؤها بشكل سليم تؤدي إلى عدم تفريغ خرطوشة إزالة التكلس بشكل كامل.

- ▶ قم بتنفيذ عملية إزالة التكلس بشكل سليم حتى النهاية.
- ▶ لا تفصل الماكينة من شبكة الكهرباء قبل إنهاء عملية إزالة التكلس.
- ▶ إذا ما تم قطع عملية إزالة التكلس فيتعين عندئذ التخلص من خرطوشة إزالة التكلس باعتبارها قمامة خاصة بحسب اللوائح المحلية السارية.

7.2

فلتر الماء الخارجي (خيار)

يجب أن يتم استبدال فلتر الماء الخارجي بعد الوصول إلى عدد اللترات المحدد في عملية البرمجة، وتتم عملية الاستبدال من قبل شركة خدمة معتمدة / فني خدمة معتمد.



يحتوي "الدليل الإضافي الخاص بجودة الماء" على معلومات لتحديد قيم الماء وكذلك استخدام تقنيات الفلتر. يمكن طلب الوصلة الإضافية من قبل شركة شيرر المساهمة أو تنزيلها مباشرة من الموقع الإلكتروني (<http://www.schaerer.com/member>) من قسم MediaPool.



7.3

صيانة ماكينة القهوة

ماكينة القهوة تتطلب إجراء الصيانة الدورية المنتظمة عليها. بمجرد حلول موعد الصيانة، تشير الماكينة إلى ذلك على الشاشة. ويمكن مواصلة تشغيل الماكينة بشكل طبيعي.

▶ اتصل بوكيل الخدمة وقم بالإبلاغ عن موعد الصيانة.

ملحوظة!



مواعيد الصيانة! لضمان التشغيل السليم، يجب إجراء الصيانة المعلقة في أقرب وقت. يمكن أن يؤدي تأجيل الصيانة إلى ظهور علامات تآكل.

يجب على شريك الخدمة إجراء أعمال الصيانة المعلقة في أقرب وقت ممكن. يجب فحص و/أو استبدال المكونات المتعلقة بالسلامة بعد انتهاء عمرها التشغيلي. في حالة عدم الالتزام بذلك، سيزول ضمان شركة شيرر المساهمة!

7.3.1

جدول الصيانة

يتم تحديد فترات الصيانة في تعليمات الصيانة المنفصلة.

□ نفذ جميع الفواصل الزمنية لإزالة الترسبات وفقاً للمطالبات التي يعرضها الجهاز.

يجب إجراء إزالة الترسبات قبل يوم واحد من أعمال الصيانة.



انظر فصل "خدمة الصيانة" - "إزالة التكلس" ومباشرةً "بدء تشغيل برنامج إزالة التكلس".



المكونات المتعلقة بالأمان			المكونات
72 شهراً	48 شهراً	24 شهراً	
الفحص (الاستبدال عند الحاجة فقط)	(استبدال)	الفحص (الاستبدال عند الحاجة فقط)	غلاية الماء الساخن
الفحص (الاستبدال عند الحاجة فقط)	(استبدال)	الفحص (الاستبدال عند الحاجة فقط)	الغلاية البخارية
(استبدال)	(استبدال)	(استبدال)	صمام الأمان bar 12
(استبدال)	(استبدال)	(استبدال)	صمام الأمان bar 5

البرمجة 8

نظرة عامة 8.1

بروفيل تسجيل الدخول

في "قائمة الخدمة" أسفل [ملف تعريف تسجيل الدخول] متاح للمستخدم النهائي ملفات التعريف التالية المحددة مسبقاً.

- ملف تعريف فني الخدمة
- ملف تعريف رجل الصيانة
- ملف تعريف موظف الحسابات
- ملف التعريف المصغر لموظف الحسابات
- ملف تعريف مدير الخدمة
- ملف تعريف مدير الجودة
- ملف تعريف المشرف على الماكينة

المعلومات: يمكن تعطيل/تفعيل ملفات التعريف من قبل مهندس الخدمة.
إنذار: يمكن حماية الوصول إلى ملف التعريف باستخدام رقم PIN (رقم التعريف الشخصي) مخصص. إمكانية الوصول إلى ملف التعريف "فني الخدمة" مقصورة على "فني الخدمة".



انظ فصل "الاستعمال" - "شاشة لمس النافذة الرئيسية" - "ملف تعريف [تسجيل الدخول/الخروج]".



فيما يلي يتم شرح بعض ملفات التعريف بالتفصيل في هذا الفصل.



التنقل

8.2

أسطح الاستعمال



- ▶ اختر حقل [قائمة الخدمة] في أعلى يسار سطح الاستعمال.
- ☑ تفتح قائمة الخدمة [B].
- يتكون التصفح خلف واجهة المستخدم الرسومية (GUI) من العناصر التالية:
- [A] سطح الاستعمال (GUI) اختيار المشروبات
- [B] عناصر التنقل في قائمة الخدمة
- 1 حالة وبدء تشغيل التنظيف
- 2 حالة وبدء تشغيل الصيانة (إزالة الترسبات)
- 3 حالة تشغيل/إيقاف إدارة المكونات
- 4 ...5 إلخ. رسائل الخطأ الحالية
- [C] اختيار ملفات التعريف المنشطة
- [D] إعدادات تهيئة الماكينة
- [E] معلومات النظام
- [F] دورة صب المشروب

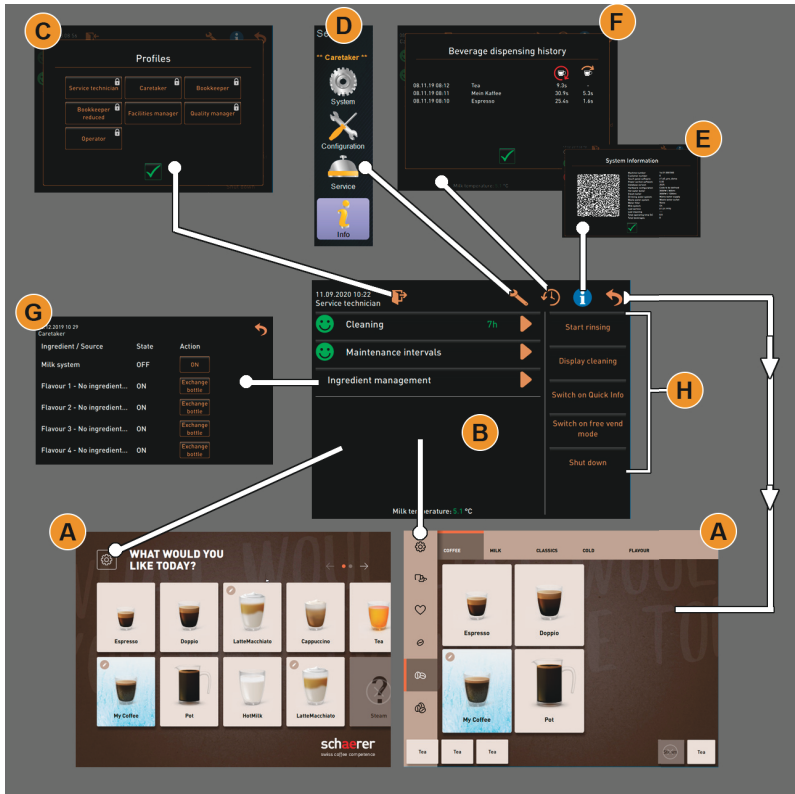

الاختلاف: واجهات المستخدم الخاصة بالملاحظة

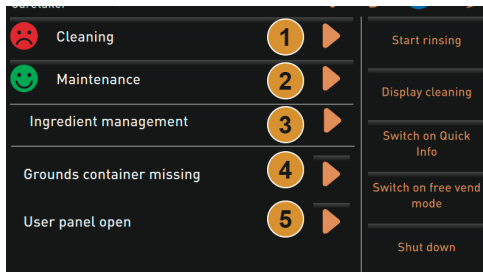

الاختلاف: قائمة الخدمة ذات حالة الصيانة والأخطاء

عناصر التنقل

الوصف

المسمى

الرمز

الحقل [قائمة الخدمة] الموجود في أسفل يسار واجهة المستخدم يؤدي إلى نافذة "قائمة الخدمة".
انظ فصل "الاستعمال" - "شاشة لمس النافذة الرئيسية" - "نبذة عن قائمة الخدمة والنطاق الوظيفي".

مقدمة عن قائمة الخدمة



الوصف	المسمى	الرمز
الحقل [رجوع] يعود بك إلى واجهة المستخدم الخاصة باختيار المشروب.	رجوع إلى واجهة المستخدم اختيار المشروب	
حقل [المعلومات] يفتح النافذة المؤدية إلى معلومات النظام. انظر فصل "الاستعمال" - "شاشة لمس النافذة الرئيسية" - "نبذة عن قائمة الخدمة والنطاق الوظيفي".	المعلومات النظام	
الحقل [سير إنتاج المشروبات]، يعرض جميع المشروبات التي تم إنتاجها بالفعل. يتم عرض المعلومات التالية بخصوص كل مشروب: • مدة إنتاج المشروب • توقيت خروج المشروب انظر أيضاً فصل "الاستعمال" - "شاشة لمس النافذة الرئيسية" - "النطاق الوظيفي لقائمة الخدمة" للمزيد من البيانات.	سير إنتاج المشروبات	
حقل الاستعمال [الإعدادات] الموجود في "قائمة الخدمة" أعلى اليمين يفتح نافذة مزودة بإعدادات لتهيئة الماكينة. انظر فصل "الاستعمال" - "شاشة لمس النافذة الرئيسية" - "نبذة عن قائمة الخدمة والنطاق الوظيفي".	الإعدادات القوائم الرئيسية	
الحقل [بروفيل تسجيل الدخول] يفتح النافذة المؤدية إلى اختيار البروفيلات المتوفرة. لدى البروفيلات حقوق وصول مختلفة. انظر فصل "الاستعمال" - "شاشة لمس النافذة الرئيسية" - "نبذة عن قائمة الخدمة والنطاق الوظيفي". ▶ اختر [بروفيل تسجيل الدخول]. ☑ عندئذ تفتح النافذة المؤدية إلى اختيار البروفيل. ▶ اختر البروفيل وإن تم تكوين وضع الضبط فأدخل رقم التعريف الشخصي. ☑ يتم مرة أخرى عرض قائمة الخدمة. ☑ يتغير حقل [بروفيل تسجيل الدخول] إلى [بروفيل تسجيل الخروج]. المعلومات: إذا ما تم تسجيل دخول البروفيل ذي أفضيات الوصول، فسوف يتم إظهار الحقل [إعدادات].	تسجيل الدخول ملف تعريف المشغل	
الحقل [بروفيل تسجيل الخروج]، يغلق البروفيل المسجل حالياً. المعلومات: الحقل "إعدادات" لم يعد متاحاً.	تسجيل الخروج ملف تعريف المشغل	
تم تقسيم عمليات تهيئة الماكينة في الإعدادات التالية: • النظام • التهيئة • الخدمة • معلومات تعتمد البارامترات المعروضة على تراخيص ملف التعريف المحدد. المعلومات: في الملف التعريفي "فني الخدمة" يتم إدراج جميع الإعدادات وإمكانات الضبط. ▶ اختر الإعداد على سبيل المثال [نظام]. ☑ يتم عرض الإعداد النشط حالياً، على سبيل المثال [نظام]، بخلفية ملونة. ☑ يتم عرض الإعدادات المتاحة [A] ناحية اليمين في النافذة.	الإعدادات تهيئة الماكينة	
الاختلاف: القائمة الرئيسية للنظام مع القوائم الفرعية انظر أيضاً فصل "برمجة" - "بروفيلات وأذونات".		
الحقل [إعادة تشغيل] يُفَعِّل إعادة تشغيل الماكينات. بعد تنفيذ عمليات تهيئة الماكينة يصبح إعادة التشغيل أمراً لا مفر منه.	البدء مرة أخرى	

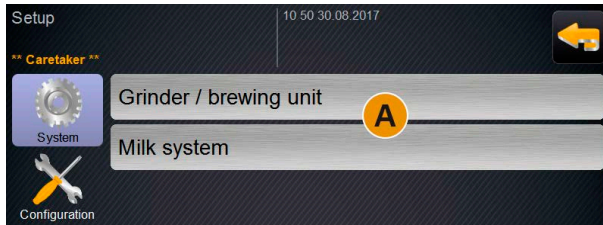

الوصف	المسمى	الرمز
<p>حقل [تهيئة] يفتح نافذة التهيئة:</p> <ul style="list-style-type: none"> • مصادر الإضافات • المشروبات • خطوة المشروب للإعدادات الخاصة 	التهيئة	
الحقل [تفعيل/تأكيد] يؤكد اختيار نوع القهوة المحدد مثلاً أو ضبط درجة الحرارة.	تفعيل التشغيل	
<p>الحقل [حذف] يحدد الإعدادات التالية:</p> <ul style="list-style-type: none"> • حذف / ضبط إحدى القيم أو المشروبات على صفر • إيقاف عملية خروج المشروب • يغلق النافذة الخاصة باختيار بيانات الميديا 	محو	
باستخدام الحقل [تأكيد] يمكن تأكيد تنفيذ طلبات التدخل.	التشغيل طلب التدخل	
الحقل [المزيد] يفتح قائمة اختيار أو يؤدي إلى خطوة البرمجة التالية.	متابعة قائمة الاختيار	
الحقل [نافذة الرجوع]، يؤدي إلى الرجوع إلى النافذة السابقة.	نافذة الرجوع	
الحقل [تخزين]، يخزن إعدادات البارامتر الذي تم إجراؤها.	حفظ	
الحقل [نسخ]، يقوم بنسخ مشروب جاهز التهيئة بالفعل باعتباره أساساً للمزيد من عمليات تهيئة المشروبات.	النسخ	
<p>الحقل [إضافة]، يضيف مشروبات أو خطوات المشروبات. المعلومات: يمكن الحصول على المشروبات من قائمة المشروبات المتوفرة. تتم إضافة المشروب الإضافي أوتوماتيكياً إلى قائمة المشروبات جاهزة التكوين.</p>	إضافة	
الحقل [تهيئة خطوة المشروبات] يؤدي إلى إعدادات تهيئة المشروبات مع بعض خطوات المشروبات.	التهيئة خطوة المشروبات	
الحقل [-] يفتح شجرة البنية في الإحصائيات.	شجرة البنية فتح	
في "حقل الإدخال" يمكن إدخال مسمى لاسم المشروب أو مجموعة المشروب أو المكونات أو للقوائم عن طريق لوحة المفاتيح التي تظهر. إنذار: النقر على حقل الإدخال، يفتح إدخال لوحة المفاتيح.	حقل الإدخال	
أزرار لإدخال النصوص أو الأرقام في حقل الإدخال. انظر أيضاً أعلاه تحت "حقل الإدخال".	لوحة المفاتيح	

الوصف	المسمى	الرمز
<p>باستخدام حقل الاستعمال [قيمة البارامتر] يمكن ضبط قيمة بارامتر كمية الملء، درجة الحرارة إلخ على سبيل المثال.</p> <p>الاختلاف: الضبط عن طريق طارة الضبط</p> <ul style="list-style-type: none"> ▶ اضبط القيمة المرغوبة من خلال إدارة الطارة لأعلى أو لأسفل. ▶ قم بتأكيد القيمة المضبوطة بالضغط على الحقل [تفعيل/تأكيد]. <p>الاختلاف: الضبط عن طريق لوحة المفاتيح</p> <ul style="list-style-type: none"> ▶ انقر على الحقل الخاص بالإعداد [A] المضبوط حالياً. <ul style="list-style-type: none"> ☑ تفتح لوحة مفاتيح. ☑ .min و .max وتظهر الإعدادات الممكنة [B]. ▶ احذف الإعداد الحالي عن طريق الحقل [D]. <ul style="list-style-type: none"> ☑ تصبح لوحة الأرقام مفعلة. ▶ أدخل الإعداد الجديد عن طريق لوحة المفاتيح [C]. ▶ قم بتأكيد الإعداد عن طريق الحقل [E]. 	قيمة البارامتر	
<p>الاختلاف: إدخال قيمة البارامتر عن طريق لوحة المفاتيح</p> 		
<p>الحقل [تشغيل/إيقاف] يُفَعِّل أو يُعَطِّل وظيفة. أخضر متوهج = تشغيل رمادي خافت = إيقاف</p>	تشغيل/إطفاء الوظيفة	
<p>يتم ضبط القيمة للتاريخ والساعة عن طريق الحقول [السهم إلى أسفل] أو [السهم إلى أعلى].</p> <ul style="list-style-type: none"> ▶ انقر بإصبعك على القيمة المراد ضبطها. <ul style="list-style-type: none"> ☑ تم وضع علامة على القيمة. ▶ اختر القيمة ذات العلامة بواسطة الحقل [السهم إلى أسفل/أعلى]. <ul style="list-style-type: none"> ☑ يتم ضبط الوقت والتاريخ. ▶ الحقل [تخزين]، يخزن الإعداد. 	ضبط القيمة السهم إلى أسفل السهم إلى أعلى	

مدخل USB-

8.3

واجهة تبادل البيانات

- يتم إجراء تحديث البرامج أو تخزين البيانات أو تبادل البيانات في ماكينة إعداد القهوة Schaerer Coffee Soul عن طريق ذاكرة USB. يوجد منفذ USB خلف لوحة التحكم.
- ▶ حرر أقفال لوحة التحكم واستمر في تحريكها إلى أعلى إلى أن تثبت أوتوماتيكياً.
 - ☑ وصلة [A] USB موجودة بجانب زر التشغيل/الإطفاء على اليسار.
- انظر أيضًا فصل "التشغيل" - "فتح لوحة التحكم".

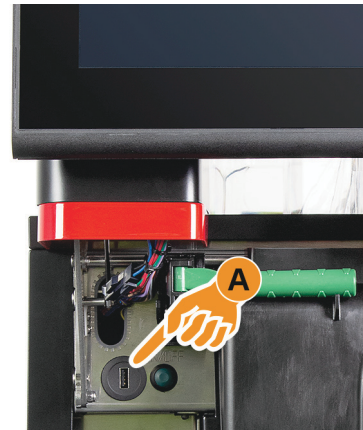

ملفات التعريف والأذونات 8.4

نبذة عن أذونات ملف التعريف 8.4.1

الإعدادات/البارامتر	الإعدادات	مدير الماكينة	مدير الصغر	مدير الخدمة	مدير الإصدار	مدير الجودة	مدير الماكينة
المطحنة/وحدة إعداد المشروبات	System	-	-	-	-	-	X
• سعة درج الترسيب [50]		-	-	-	-	-	X
• زمن تفريغ درج الترسيب [5]		-	-	-	-	-	X
• العداد الحالي لدرج الرواسب	Configuration	-	-	-	-	-	X
• قيمة معايرة المطحنة الوسطى، اليمنى		-	-	-	-	-	X
• جهاز اللبن (مراقبة مستوى ملء اللبن)		-	-	-	-	-	X
• وعاء اللبن	Service	-	-	-	-	-	X
• طول خرطوم الحليب 1 لوحدة تبريد الصمام الضغطي		-	-	-	-	-	X
• طول خرطوم الحليب 2 لوحدة تبريد الصمام الضغطي		-	-	-	-	-	X
• تهيئة مراقبة اللبن	Info	-	-	-	-	-	X
Flavour Point (مراقبة مستوى ملء النكهة)		X	X	X	X	X	X
عام (اللغة)		-	-	-	-	-	X
الوقت/التاريخ/جهاز التوقيت (من الاثنين حتى الأحد)	Service	-	-	X	X	X	-
بطاقة القائمة (خانة المشروبات)		-	-	-	-	-	X
خدمة الطاحونة		-	-	-	-	-	X
تأمين قاعدة البيانات	Service	-	-	-	-	-	X
إرجاع عداد عمليات إزالة التكلس إلى الصفر		-	-	-	-	-	X
إرجاع عمليات إزالة التكلس/التنظيف إلى الصفر		-	-	-	-	-	X
عرض الإصدارات	Info	X	X	X	X	X	X
عداد الماكينة		-	-	X	-	-	X
إحصائيات المشروبات		-	-	X	X	X	X
إحصائية التنظيف	Service	-	X	X	-	-	X
إحصائية الصيانة		-	-	-	-	-	X
إحصائية منفذ المشروبات		-	-	X	X	X	X
إحصائيات عسر الماء	Info	-	-	-	-	-	X
ماكينة إحصائيات الحساب		-	-	X	X	X	X
إحصائية الحساب الخاصة بالمشروب		-	-	X	X	X	X

يحتفظ المشرف على الماكينة أو مدير المؤسسة أو فني الخدمة بالخيارات المتاحة في قائمة الخدمة لبدء التنظيف أو إزالة الترسبات يدوياً.



ملف تعريف رجل الصيانة

8.5

المعلومات: ويُعدّ "مدير المؤسسة" هو أول شخص مسؤول في حالة حدوث مشاكل تقنية. فهو لديه المعرفة التقنية الأساسية ويتعامل مع الماكينة بانتظام. في ملف تعريف [رجل الصيانة] الموجود في "قائمة الخدمة"، تتاح الوظائف التالية للاختيار المباشر:

- بدء الشطف
- تنظيف الشاشة العاملة باللمس
- تشغيل/إطفاء المعلومة السريعة
- تفعيل بيع مجاني (مع نظام الدفع)
- إيقاف التشغيل
- بدء تنظيف (الماكينة/FlavourPoint)
- بدء الصيانة (إزالة التكلس)
- إدارة المكونات



انظر أيضاً فصل "التشغيل" - "النطاق الوظيفي لقائمة الخدمة".

يتضمن ملف تعريف [رجل الصيانة] الإعدادات التالية:

- النظام
- التهيئة
- الخدمة
- معلومات



انظر فصل "الاستعمال" - "ملف التعريف [تسجيل الدخول/تسجيل الخروج]" للدخول إلى القوائم الإعدادات.



فيما يلي يتم شرح محتوى الإعدادات المتاحة في هذا الفصل.



النظام (رجل الصيانة)

8.5.1

ضبط < "نظام" - "المطحنة/وحدة التبريد"

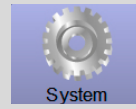

سعة درج الترسيب

ضبط عدد الدورات (إعداد القهوة) إلى أن يظهر البلاغ "تفريغ درج الرواسب".

نطاق الضبط: 100 - 0

قياسي: 60 (إعداد القهوة)



الحذر لا تتجاوز وضع الضبط الافتراضي بقيمة [60] لإعداد القهوة.

- ▶ قم بإعداد وضع الضبط الافتراضي وهو 60 دورة.
- في حالة ضبط معدات الماكينة بالخيار "التخلص من الرواسب"، يجب ضبط القيمة [0]. وهكذا يتم تجاهل دورات وحدة التبريد.
- تمنع الماكينة عملية إنتاج مشروبات القهوة بعد انقضاء 65 دورة إعداد مشروبات (5+). إلى أن يتم تفريغ درج الرواسب.

يستمر ضبط الفترة الزمنية إلى أن يتم إرجاع بيان "العداد الحالي لدرج الرواسب" بعد التفريغ إلى الوضع [0].

زمن تفريغ درج الرواسب

نطاق الضبط: sec 30 - 0

قياسي: sec 5



- ▶ قم بإعداد وضع الضبط الافتراضي وهو sec 5.
- ▶ تفريغ درج الرواسب بعد رسالة التفريغ.
- ▶ أعد استخدام درج الرواسب الفارغ بعد sec 5 على الأقل.
- ☑ ستم إعادة ضبط "العداد الحالي لدرج الرواسب" إلى [0].
- إذا تم سحب درج الرواسب إلى الخارج لفترة وجيزة فقط ودفعه إلى الداخل مجدداً على الفور، يظل العداد على حاله ولن تتم إعادة ضبطه.

ضبط < "نظام" - "المطحنة/وحدة التبريد"



العداد الحالي لدرج الرواسب معلومات عن دورات إعداد المشروبات المنقّدة منذ آخر عملية تفرغ تم إجراؤها على درج الرواسب.

نطاق الضبط: الضبط غير متاح

قياسي: العد الجاري لدورات النقع.

في حالة بلوغ القيمة المضبوطة مسبقًا [60]، سيظهر طلب تفرغ درج الرواسب. انظر أيضًا في المعامل "سعة درج الرواسب".



قيمة معايرة المطحنة الوسطى لمدة sec 10

نطاق الضبط: 1.0 – 50.0 g

قياسي: وفقًا للمعايرة المنقّدة.

- ▶ ابدأ المعايرة في إعداد "الخدمة" - "خدمة المطحنة".
 - ▶ قم بإجراء المعايرة باستخدام المساعد.
 - ▶ قم بضبط القيمة المحددة في هذا المعامل.
 - ☑ تم إنهاء معايرة المطحنة للمطحنة الوسطى.
 - ☑ تتوافق كمية الطحين الصادرة مع كمية الطحين المضبوطة في وصفة القهوة.
- إنذار: يمكن لفني الخدمة تغيير قيمة المعايرة الظاهرة في هذا المعامل بال [جم] بالنسبة إلى الضبط الموحد لمشروبات القهوة من المطحنة الوسطى بدون إجراء معايرة المطحنة. يؤثر ضبط قيمة المعايرة في جميع وصفات القهوة المخصصة للمطحنة الوسطى.



قيمة معايرة المطحنة اليمنى لمدة sec 10

نطاق الضبط: 1.0 – 50.0 g

قياسي: وفقًا للمعايرة المنقّدة.

- ▶ ابدأ المعايرة في إعداد "الخدمة" - "خدمة المطحنة".
 - ▶ قم بإجراء المعايرة باستخدام المساعد.
 - ▶ قم بضبط القيمة المحددة في هذا المعامل.
 - ☑ تم إنهاء معايرة المطحنة للمطحنة اليمنى.
 - ☑ تتوافق كمية الطحين الصادرة مع كمية الطحين المضبوطة في وصفة القهوة.
- إنذار: يمكن لفني الخدمة تغيير قيمة المعايرة الظاهرة في هذا المعامل بال [جم] بالنسبة إلى الضبط الموحد لمشروبات القهوة من المطحنة اليمنى بدون إجراء معايرة المطحنة. يؤثر ضبط قيمة المعايرة في جميع وصفات القهوة المخصصة للمطحنة اليمنى.



قيمة معايرة المطحنة اليسرى لمدة sec 10

نطاق الضبط: 1.0 – 50.0 g

قياسي: وفقًا للمعايرة المنقّدة.

- ▶ ابدأ المعايرة في إعداد "الخدمة" - "خدمة المطحنة".
 - ▶ قم بإجراء المعايرة باستخدام المساعد.
 - ▶ قم بضبط القيمة المحددة في هذا المعامل.
 - ☑ تم إنهاء معايرة المطحنة للمطحنة اليسرى.
 - ☑ تتوافق كمية الطحين الصادرة مع كمية الطحين المضبوطة في وصفة القهوة.
- إنذار: يمكن لفني الخدمة تغيير قيمة المعايرة الظاهرة في هذا المعامل بال [جم] بالنسبة إلى الضبط الموحد لمشروبات القهوة من المطحنة اليسرى بدون إجراء معايرة المطحنة. يؤثر ضبط قيمة المعايرة في جميع وصفات القهوة المخصصة للمطحنة اليسرى.



ضبط < "نظام" - "نظام اللبن" - "وعاء اللبن"

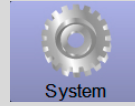

وعاء اللبن*

استيعاب طول خرطوم اللبن حتى وعاء اللبن.

نطاق الضبط: لا يوجد، فني خدمة < [تحديد المستخدم/القياسي للماكينة Schaerer]

Schaerer Standard



قياسي: القياسي للماكينة Schaerer

الإعداد لطول خرطوم الحليب الفعال مع أو بدون الأنبوب الرأسي في حاوية الحليب.

الاختلاف: معرف المستخدم

- ▶ اختر [تحديد المستخدم] من قائمة الاختيار.
- ☑ لا يتم استيعاب طول خرطوم اللبن تلقائياً.
- ▶ يتم قياس طول خرطوم اللبن بدقة من وعاء اللبن حتى الصمام الضغطي في الماكينة ويتم ضبط القيمة المحددة في المعامل "طول خرطوم الحليب 1 للصمام الضغطي -> غرفة التبريد".

انظر الشرح التالي للمعامل "طول خرطوم الحليب 1 للصمام الضغطي -> غرفة التبريد".

الاختلاف: القياسي للماكينة Schaerer

- ▶ اختر [القياسي للماكينة Schaerer] من قائمة الاختيار.
 - ☑ بذلك يتم استيعاب طول خرطوم اللبن تلقائياً.
 - ☑ الضبط القياسي [37 cm] في المعامل التالي لا يلزمه المزيد من الضبط.
- انظر الشرح التالي للمعامل "طول خرطوم الحليب 1 للصمام الضغطي -> غرفة التبريد".

ضبط قياس خرطوم الحليب من الصمام الضغطي حتى غرفة التبريد الخاصة بالخرطوم الخارجي للحليب.

طول خرطوم الحليب 1
صمام ضغطي->غرفة التبريد*

نطاق الضبط: لا يوجد، فني خدمة < [0 - 200 cm]

قياسي: 37 cm (مع اختيار "القياسي للماكينة Schaerer")



في حالة تحديد الاختيار "تحديد المستخدم" في المعامل السابق "وعاء الحليب"، يجب تحديد الطول الدقيق لخرطوم الحليب.

- ▶ قس طول خرطوم الحليب اعتباراً من الصمام الضغطي في الماكينة حتى وعاء الحليب في غرفة التبريد.
- ▶ قم بضبط القيمة المحددة في المعامل.
- ☑ طول خرطوم الحليب معروف فقط للنظام.
- ☑ بخصوص "موعد تشطيف الخرطوم الخارجي للحليب" تُستبدل الآن الكمية الصحيحة من الحليب بشكل دوري.

عن طريق التجهيز القياسي "وحدة التبريد الإضافية يساراً" يتم ضبط اختيار "القياسي للماكينة Schaerer" في المعامل السابق "وعاء الحليب". بموجب هذا الضبط، تشتمل القيمة المضبوطة مسبقاً وبالبالغة 37 cm على الطول الصحيح لخرطوم الحليب.

أنظمة الحليب المزودة بـ المعدات غير القياسية:

- وحدة التبريد على يسار الماكينة
- وحدة التبريد ذات التجهيز "Twin Milk"
- وحدة التبريد السفلية
- جميع الأجهزة الإضافية مثل وحدة Cup & Cool ووحدة Center Milk
- وحدة التبريد السفلية

ضبط قياس خرطوم الحليب من الصمام الضغطي حتى غرفة التبريد الخاصة بالخرطوم الخارجي للحليب 2. في "Twin Milk".

طول خرطوم الحليب 2
صمام ضغطي->غرفة التبريد*

نطاق الضبط: لا يوجد، فني خدمة < [0 - 200 cm]

قياسي: 37 cm (مع اختيار "القياسي للماكينة Schaerer")



شرح المعامل انظر المعامل "طول خرطوم الحليب 1" أعلاه.

* يظهر المعامل فقط في صورة معلومة في ملف التعريف المختار. يحتفظ فني الخدمة بحق ضبط المعامل.

ضبط < "نظام" - "نظام الحليب" - "تكوين مراقبة الحليب"



مراقبة مستوى ملء اللبن

ضبط نوع وطريقة مراقبة المستوى لوعاء الحليب.

نطاق الضبط: لا توجد مراقبة/تحذير/منع إنتاج المشروبات

Keine Überwachung



قياسي: لا توجد مراقبة

الاختلاف: لا توجد مراقبة

نظام مراقبة اللبن تم تكوينه، ومع ذلك فإنه غير مستخدم.

الاختلاف: تحذير

إذا ما تم التعرف على انخفاض مستوى اللبن، فسيتم تقديم رسالة في الشاشة. يمكن إنتاج المزيد من مشروبات اللبن.

الاختلاف: إعاقة مخرج المشروبات

إذا ما تم التعرف على انخفاض مستوى اللبن، فسوف تظهر رسالة في الشاشة اللمسية. يمكن منع إنتاج مشروبات اللبن.

يظهر المعامل "Flavour Point" في ضبط "نظام"، في حالة اختيار تجهيز الجهاز الصلب "Flavour Point" في التعرف على الأجهزة الصلبة.

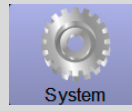

ضبط < "نظام" - "Flavour Point" - "مراقبة مستوى ملء النكهة"

مراقبة مستوى ملء النكهة
موضع النكهة Flavour Point

ضبط نوع وطريقة مراقبة المستوى لزجاجات الشراب المركز.

نطاق الضبط: لا توجد مراقبة/تحذير/منع إنتاج المشروبات

Keine Überwachung



قياسي: لا توجد مراقبة

الاختلاف: لا توجد مراقبة

نظام مراقبة مستوى الشراب المركز تم تكوينه، ومع ذلك فإنه غير مستخدم.

الاختلاف: تحذير

إذا ما تم التعرف على انخفاض مستوى زجاجة الشراب المركز، فسيتم تقديم رسالة في الشاشة. يمكن إنتاج المزيد من مشروبات ذات النكهة.

الاختلاف: إعاقة مخرج المشروبات

في حالة الوصول إلى مستوى منخفض في زجاجة الشراب المركز، سوف تظهر رسالة في الشاشة اللمسية. منع إنتاج المشروبات ذات النكهات.

التكوين (رجل الصيانة)

8.5.2

ضبط < "تكوين" - "عام"

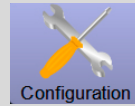

Configuration

تغيير لغة الشاشة.

اللغة الرئيسية

نطاق الضبط: جميع اللغات المخزنة.

Deutsch



قياسي: اختيار حر.

▶ افتح قائمة الاختيار باستخدام الحقل [▶].

☑ تظهر قائمة الاختيار.

▶ اختر اللغة المرغوبة.

▶ احفظ الاختيار باستخدام الحقل [⏏].

▶ بالحقل [◀] تتم مغادرة المعامل وضبط "التكوين".

☑ تقوم الماكينة بإعادة التشغيل.

☑ سيتم عرض اللغة المختارة مسبقًا.

تظهر جميع رسائل الشاشة ومسميات المعامل باللغة النشطة.

▶ اختر ضبط "التكوين" - "الوقت/التاريخ/تشغيل المؤقت".

☑ جميع المعاملات واردة للضبط.

ضبط < "التكوين" - "الوقت / التاريخ / تشغيل المؤقت"

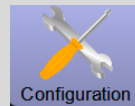

Configuration

معلومات حول المنطقة الزمنية المضبوطة مسبقًا بالتاريخ والوقت.

التاريخ

الوقت

المنطقة الزمنية

نطاق الضبط: الضبط غير متاح.

انظر فصل "الخدمة" - "بدء التشغيل" لتعديل المنطقة الزمنية المضبوطة.

قياسي: خاص بالدول / خاص بالمستخدم

يتم اختيار المنطقة الزمنية أثناء برنامج التشغيل. بضبط المنطقة الزمنية يتم اعتماد الزمن والتاريخ تلقائيًا من المنطقة المختارة.

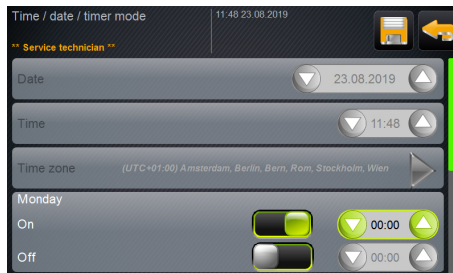

المناطق الزمنية المتاحة:

- آسيا
- أفريقيا
- أستراليا
- أوروبا
- أمريكا الشمالية
- أمريكا الجنوبية

كل من المناطق الزمنية تحتوي على تقسيمات أخرى، مثلًا "زمن أوروبا الوسطى (CET/MEZ)".

ضبط < "التكوين" - "الوقت / التاريخ / تشغيل المؤقت"

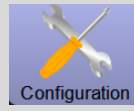

الاثنين تشغيل / إيقاف حتى
الأحد تشغيل / إيقاف حتى

برمجة أوقات التشغيل/الإيقاف تلقائيًا.

نطاق الضبط: اليوم / وقت التشغيل / وقت الإيقاف / الوقت

قياسي: خاص بالمستخدم

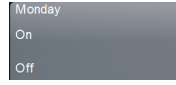

- ▶ قم بتفعيل زمن التشغيل ليوم الأسبوع المطلوب باستخدام الحقل [].
- ▶ أصبحت نافذة الضبط الخاصة بالوقت نشطة.
- ▶ اضبط الوقت باستخدام الحقول [] مثل الساعة 07:00 (الساعة 07:00 صباحًا).
- ▶ قم بتفعيل زمن الإيقاف ليوم الأسبوع المطلوب باستخدام الحقل [].
- ▶ أصبحت نافذة الضبط الخاصة بالوقت نشطة.
- ▶ اضبط الوقت باستخدام الحقول [] مثل الساعة 22:30 (الساعة 10:30 مساءً).



طبقًا للمنطقة الزمنية المختارة تُعدّل الصيغة الزمنية المعنية تلقائيًا (24 ساعة أو 12 ساعة ص/م).

الخدمة (رجل الصيانة)

8.5.3

ضبط < "خدمة" - "خدمة المطحنة" (في حالة تعديل درجة الطحن يدويًا)

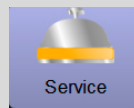

بدء ضبط "خدمة المطحنة" ذات العرض الموجه التالية بعد التأكد في المطحنة:

- تغيير سكين الطحن
- ضبط الطاحونة
- عابر المطحنة

- ▶ اختر ضبط "الخدمة" - "خدمة المطحنة".
- ▶ تفتح النافذة للتأكيد.
- ▶ قم بتأكيد خدمة المطحنة بالحقل [].
- ▶ وظائف الخدمة متاحة للمطاحن.
- ▶ اختر قسم المطحنة المطلوبة (يسارًا، يمينًا، في الوسط).

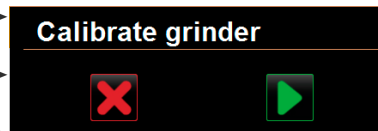

الاختلاف: تغيير سكين الطحن [A]

- ▶ اختر الحقل [A] [تغيير سكين الطحن].
- ▶ يظهر طلب استبدال سكين الطحن.
- ▶ لاستبدال سكين الطحن، يتم إجراء خطوات التركيب التالية:
- ▶ [A] إزالة الضبط اليدوي لدرجة الطحن وتركيب سكاكين الطحن الجديدة.
- ▶ [B] أغلق الطاحونة الفارغة باليد حتى تشعر بمقاومة ما (سكين الطحن على سكين الطحن).
- ▶ [C] افتح الطاحونة وصولًا إلى 45 درجة (عكس اتجاه عقارب الساعة).
- ▶ [D] أعد تركيب وحدة التعديل اليدوي لدرجة الطحن.
- ▶ [E] اختتم خطوات التركيب "تغيير سكين الطحن" بالحقل [].
- ▶ يتم عرض الخطوات التحضيرية لـ [إعداد ضبط درجة الطحن].



ضبط < "خدمة" - "خدمة المطحنة" (في حالة تعديل درجة الطحن يدويًا)

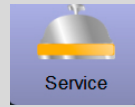

الاختلاف: ضبط الطاحونة [B+C]

- استمر في خطوات الإعداد بعد "تغيير سكين الطحن" أو اختر مباشرةً [ضبط المطحنة].
- ✓ يتم عرض الخطوات التحضيرية لـ "إعداد ضبط درجة الطحن".
- قم بتفريغ درج الرواسب وتنظيفه ثم أعد تركيبه.
- قم بتأكيد تركيب درج الرواسب باستخدام الحقل [▶].
- اضبط درجة الطحن يدويًا.
- قم بإزالة مسحوق القهوة القديم، اختر الحقل [B].
- ✓ تتم إزالة مسحوق القهوة القديم
- ✓ أصبح حقل [الطحن لتقييم درجة الطحن] [C] نشطًا.
- نظف درج الرواسب مرة أخرى
- اختر حقل [C] [الطحن لتقييم درجة الطحن].
- تحقق من درجة الطحن وكرر خطوات ضبط درجة الطحن إذا لزم الأمر أو أكد درجة الطحن المضبوطة بواسطة الحقل [▶].
- ✓ يظهر التحضير لمعايرة المطحنة.

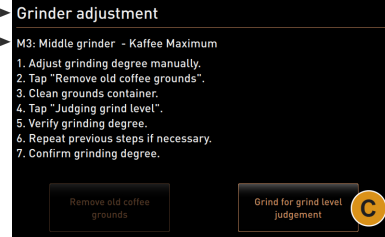
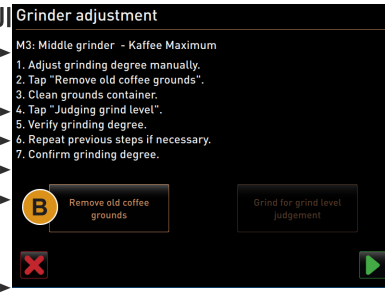

الاختلاف: عاير المطحنة [D+E]

- استمر في خطوات الإعداد بعد "ضبط المطحنة" أو اختر مباشرةً الحقل [عاير المطحنة].
- ✓ يتم عرض الخطوات التحضيرية لـ "المعايرة"
- قم بتفريغ درج الرواسب وتنظيفه ثم أعد تركيبه.
- قم بتأكيد تركيب درج الرواسب باستخدام الحقل [▶].
- ✓ يبدأ الطحن المرجعي على الفور.
- إذا لزم الأمر، فنشط المزيد من الطحن المرجعي عن طريق الحقل [الطحن المرجعي]
- في حالة إجراء العديد من الطحن المرجعي، يجب دائمًا وزن الكمية الكاملة الناتجة عن طحن القهوة وتسجيلها كقيمة مرجعية. تتعرف الماكينة على جميع عمليات الطحن تلقائيًا وتحسب بناءً على ذلك الكمية الصحيحة للطحن.
- ▶ زن طحين القهوة الخاص بالطحن المرجعي.
- ▶ اضبط قيمة المعايرة (الوزن المحدد للقهوة المطحونة) بكلتا الحقلين [E] [+/-].
- ▶ اختتم معايرة المطحنة بالحقل [▶].
- ✓ يتم مرة أخرى عرض نافذة "خدمة المطحنة".
- ✓ المطحنة المضبوطة جاهزة مرة أخرى للتشغيل.
- يجب إجراء المعايرة إذا:
 - كانت الماكينة جديدة أو مرَّ عامٌ على تشغيلها.
 - تم تغيير مستوى الطحن.
 - تم فتح المطحنة.
 - تم استبدال سكين الطحن.
 - تم تغيير نوع القهوة.

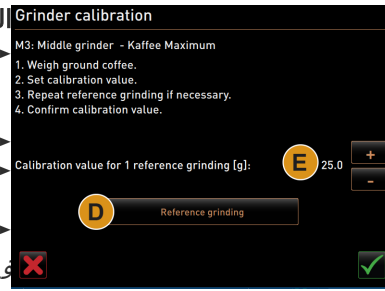

تتطلب خدمة المطحنة الخاصة بتعديل المطحنة تلقائيًا أيضًا تهيئة المطحنة وتعديل المطحنة عبر محركات درجة الطحن.



ضبط < "خدمة" - "خدمة المطحنة" (في حالة تعديل درجة الطحن تلقائيًا)

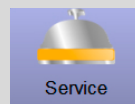

بدء ضبط "خدمة المطحنة" ذات العرض الموجه التالية بعد التأكد في المطحنة:

- تغيير سكين الطحن
- ضبط الطاحونة
- تهيئة الطاحونة
- عاير المطحنة
- تم تجهيز الماكينة بخاصية التعديل التلقائي للمطحنة.

ضبط < "خدمة" - "خدمة المطحنة" (في حالة تعديل درجة الطحن تلقائياً)

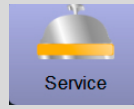

- ▶ اختر ضبط "الخدمة" - "خدمة المطحنة".
- ▶ تفتح النافذة للتأكيد.
- ▶ قم بتأكيد خدمة المطحنة بالحقل [▶].
- ▶ وظائف الخدمة متاحة للمطاحن.
- ▶ اختر قسم المطحنة المطلوبة (يساراً، يميناً، في الوسط).



الاختلاف: تغيير سكين الطحن [A]

- ▶ اختر الحقل [A] [تغيير سكين الطحن].
- ▶ يظهر طلب استبدال سكين الطحن.
- ▶ لاستبدال سكين الطحن، يتم إجراء خطوات التركيب التالية:
- ▶ [A] أزل محرك درجة الطحن وركب سكاكين الطحن الجديدة.
- ▶ [B] أغلق الطاحونة الفارغة باليد حتى تشعر بمقاومة ما (سكين الطحن على سكين الطحن).
- ▶ [C] افتح الطاحونة وصولاً إلى 45 درجة (عكس اتجاه عقارب الساعة).
- ▶ [D] أعد تركيب محرك درجة الطحن مرة أخرى.
- ▶ [E] اختتم خطوات التركيب "تغيير سكين الطحن" وتهيئة المطحنة بالحقل [▶].
- ▶ يتم عرض الخطوات التحضيرية لـ [إعداد ضبط درجة الطحن].



الاختلاف: ضبط الطاحونة [B+C]

- ▶ استمر في خطوات الإعداد بعد "تغيير سكين الطحن" أو اختر مباشرةً [ضبط المطحنة].
- ▶ يتم عرض الخطوات التحضيرية لـ [إعداد ضبط درجة الطحن].
- ▶ قم بتفريغ درج الرواسب وتنظيفه ثم أعد تركيبه.
- ▶ قم بتأكيد تركيب درج الرواسب باستخدام الحقل [▶].
- ▶ قم بإزالة مسحوق القهوة القديم، اختر الحقل [B].
- ▶ انتظر حتى إزالة مسحوق القهوة القديم.
- ▶ اختر حقل [C] "الطحن لتقييم درجة الطحن".
- ▶ يتم إجراء الطحن.
- ▶ المس نتيجة الطحن باستخدام الزررين [+]= خشن أو [-]= ناعم.
- ▶ إنذار: قم بإجراء تعديلات درجة الطحن بخطوات صغيرة (±1).
- ▶ بواسطة الحقل "تحريك سكين الطحن" [C1]، يتم ضبط السكين على الوضع المضبوط سابقاً.
- ▶ تحقق من درجة الطحن وكرر خطوات ضبط درجة الطحن إذا لزم الأمر أو أكد درجة الطحن المضبوطة بواسطة الحقل [▶].
- ▶ يظهر التحضير لمعايرة المطحنة.

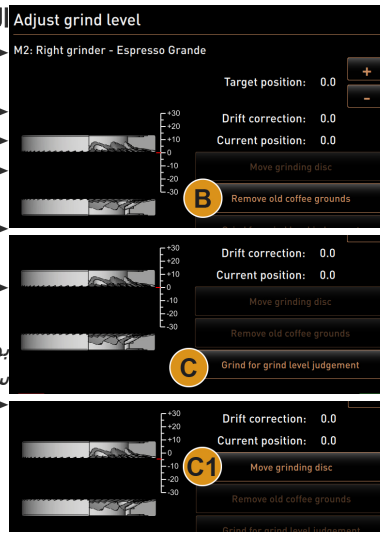

الاختلاف: معايرة المطحنة [D+E]

- ▶ استمر في خطوات الإعداد بعد "ضبط المطحنة" أو اختر مباشرةً الحقل [عاير المطحنة].
- ▶ يتم عرض الخطوات التحضيرية لـ "المعايرة".
- ▶ قم بتفريغ درج الرواسب وتنظيفه ثم أعد تركيبه.
- ▶ قم بتأكيد تركيب درج الرواسب باستخدام الحقل [▶].
- ▶ يبدأ الطحن المرجعي على الفور.
- ▶ إذا لزم الأمر، فنشط المزيد من الطحن المرجعي عن طريق الحقل [الطحن المرجعي].
- ▶ في حالة إجراء العديد من الطحن المرجعي، يجب دائماً وزن الكمية الكاملة الناتجة عن طحن القهوة وتسجيلها كقيمة مرجعية. تتعرف الماكينة على جميع عمليات الطحن تلقائياً وتحسب بناءً على ذلك الكمية الصحيحة للطحن.
- ▶ زن طحين القهوة الخاص بالطحن المرجعي.
- ▶ اضبط قيمة المعايرة (الوزن المحدد للقهوة المطحونة) بكلا الحقلين [E] [-/+].
- ▶ اختتم معايرة المطحنة بالحقل [▶].
- ▶ يتم مرة أخرى عرض نافذة "خدمة المطحنة".
- ▶ المطحنة المضبوطة جاهزة مرة أخرى للتشغيل.
- ▶ يجب إجراء المعايرة إذا:
 - كانت الماكينة جديدة أو مرّ عامٌ على تشغيلها.
 - تم تغيير مستوى الطحن.
 - تم فتح المطحنة.
 - تم استبدال سكين الطحن.
 - تم تغيير نوع القهوة.

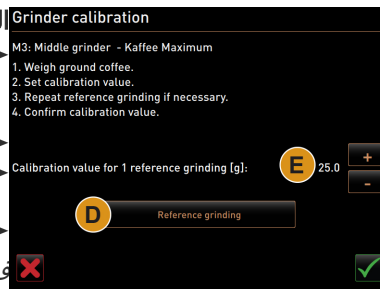

ضبط < "خدمة" - "خدمة المطحنة" (في حالة تعديل درجة الطحن تلقائيًا)

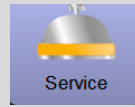

الاختلاف: تهيئة الطاحونة

بعد وجود عطل أو بعد استبدال سكين الطحن، يلزم تهيئة التعديل التلقائي لدرجة الطحن. اتبع التعليمات التي تظهر على الشاشة.

الخطوات التالية لازمة للتهيئة:

- [A] أزل محرك درجة الطحن وركب سكاكين الطحن الجديدة.
 [B] أغلق الطاحونة الفارغة باليد حتى تشعر بمقاومة ما (سكين الطحن على سكين الطحن).
 [C] افتح الطاحونة وصولاً إلى 45 درجة (عكس اتجاه عقارب الساعة).
 [D] أعد تركيب محرك درجة الطحن مرة أخرى.
 [E] قم بتأكيد خطوات التركيب "تهيئة المطحنة" باستخدام الحقل [▶].



إجراء تأمين قاعدة البيانات لقاعدة البيانات بأكملها على ذاكرة USB.



ضبط < "خدمة" - "تأمين قاعدة البيانات"

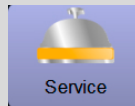

- ▶ رفع لوحة التحكم.
- ▶ أدخل ذاكرة USB في واجهة مستخدم [A] USB.
- ▶ اختر ضبط < "خدمة" - "تأمين قاعدة البيانات".
- ☑ تم تخزين قاعدة البيانات الخاصة بالماكينة على ذاكرة USB.
- ☑ نسخة قاعدة البيانات المخزنة متوافقة مع إصدار برنامج الجهاز المثبت.
- ☑ تظهر معلومات "اكتمال تأمين البيانات" في الشاشة.
- ▶ قم بإزالة ذاكرة USB مجدداً.
- ▶ أغلق لوحة التحكم.

يتم تخزين قاعدة البيانات على ذاكرة USB في بنية التخزين "SCA3" - "Schaerer" - "sca3db.db3_20170623_112422" - "database" - "backup".

إنذار: يتم التخزين التلقائي لقاعدة البيانات بشكل دوري كل خمس دقائق في بطاقة ذاكرة SD المدرجة في شاشة اللمس. في الوقت ذاته تم عملية التخزين مباشرة على اللوحة الرئيسية. يجب دائماً وبشكل عام إجراء التخزين اليدوي لقاعدة البيانات على ذاكرة USB قبل أي تحديث. في حالة "الرجوع إلى إصدار أقدم"، ستكون نسخة قاعدة البيانات المحفوظة هذه متوافقة مرة أخرى مع برنامج الماكينة الأقدم.

تم تخزين البيانات التالية على ذاكرة USB:

- رقم الماكينة
- وصفات المشروبات
- ضبط الأجهزة
- جميع قراءات العدادات

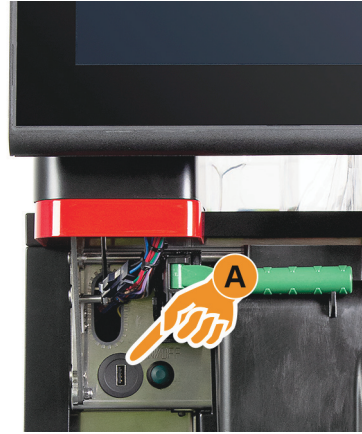

ملحوظة!



تحتوي شاشة اللمس على بطاقة ذاكرة SD لتخزين بيانات الماكينة.

- ▶ قبل استبدال شاشة اللمس سجي تخزين قاعدة البيانات على ذاكرة USB.
- ▶ يمكن وضع بطاقة الذاكرة SD المستخدمة سابقاً في شاشة اللمس المستخدمة حديثاً. لضمان وضع الاستعداد للتشغيل فوراً.

أعد تعيين الضبط < "الخدمة" - "عداد إزالة التكلس"

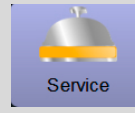

- إرجاع عداد عمليات إزالة التكلس إلى الصفر
- المعامل يلغي تنشيط عملية إزالة الترسبات المعلقة.
- إختر ضبط "الخدمة".
- إختر الضبط "الخدمة" - "إعادة تعيين عداد إزالة التكلس".
- تفتح النافذة للتأكيد.

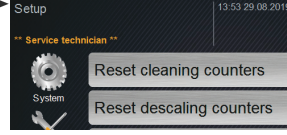

Reset descaling counters



- قم بتأكيد عملية "إعادة ضبط عداد إزالة الترسبات" باستخدام الحقل .
- يتم إعادة ضبط عداد إزالة الترسبات وحذف عمليات إزالة الترسبات المعلقة.
- تم عملية إزالة الترسبات التلقائية القادمة وفقاً للضبط الموجود في إعداد "النظام"- "الصيانة".

ملحوظة!



عدم إجراء عمليات إزالة الترسبات قد يؤدي إلى تلفيات وأعطال.

يجب تدارك عمليات إزالة الترسبات التي لم تتم تلقائياً عن طريق إعادة ضبط العداد في أقرب وقت وبدء التشغيل يدوياً وفقاً لذلك.

بعد إلغاء التنظيف أو إزالة التكلس تظل حالة الماكينة في وضع التنظيف أو إزالة التكلس. حتى يمكن مغادرة هذا الوضع يلزم إعادة تعيين علامة التنظيف أو إزالة التكلس. يتم إلغاء برنامج التنظيف أو إزالة التكلس عبر الحقل . وكذلك يؤدي انقطاع التيار الكهربائي إلى توقف العملية الجارية للتنظيف أو إزالة التكلس.



تحذير!



بقايا مواد التنظيف أو إزالة التكلس الناتجة عن إلغاء عمليات التنظيف أو إزالة التكلس تؤدي إلى متاعب صحية.

بعد إلغاء عملية التنظيف أو إزالة التكلس لا يُسمح بإنتاج المشروبات. يجب إعادة بدء عمليات التنظيف التي انتهت دون أن تكتمل بعد إعادة تعيين علامة التنظيف في أقرب وقت.

ملحوظة!



عمليات التنظيف أو إزالة الكلس غير المكتملة يمكن أن تؤدي إلى تلفيات أو أعطال.

يجب إعادة بدء عمليات إزالة التكلس التي انتهت دون أن تكتمل بعد إعادة تعيين علامة إزالة التكلس في أقرب وقت.

أعد تعيين الضبط < "الخدمة" - "إزالة التكلس/التنظيف"

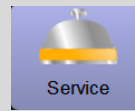

- أعد تعيين إزالة التكلس التنظيف
- أحذف علامة التنظيف أو إزالة التكلس. تتم إعادة تعيين العملية الملغاة للتنظيف أو إزالة التكلس.
- إختر ضبط "الخدمة".
- إختر إعادة تعيين الضبط "الخدمة" - "إزالة التكلس/التنظيف".
- تفتح النافذة للتأكيد.

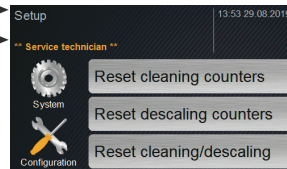

Reset cleaning/descaling

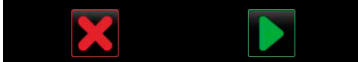

- قم بتأكيد عملية "إعادة تعيين إزالة التكلس/التنظيف" باستخدام الحقل .
- يتم إعادة تعيين علامة التنظيف وإزالة الترسبات وحذف عمليات إزالة الترسبات المعلقة.
- تم عملية التنظيف أو إزالة التكلس التلقائية القادمة وفقاً للضبط الموجود في إعداد "النظام"- "التنظيف"، "النظام"- "الصيانة".
- يجب إعادة بدء عملية التنظيف أو إزالة التكلس في أقرب وقت.

معلومات (رجل الصيانة)

8.5.4

عند الإبلاغ عن حدوث خطأ يجب إطلاع فني الخدمة على هذه المعلومات.



ضبط < "معلومات" - "عرض الإصدارات"



معلومات حول الإصدارات المثبة في برنامج الماكينة.

عرض الإصدارات

نطاق الضبط: لا يسري (بمثابة معلومات)

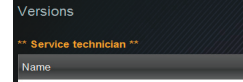

قياسي: -

يمكن هنا الاطلاع على المعلومات التالية:

- إصدار برنامج الشاشة العاملة باللمس
- إصدار برنامج وحدة القدرة
- إصدار قاعدة البيانات
- إصدار برنامج حساب الفاتورة BSP
- إصدار بعنوان التحكم بالتنفيذ للوسط MAC
- إصدار ترخيص Qt (كود المصدر)
- إصدار ترخيص Qt
- إصدار SQLite
- حقوق نسخ برنامج SCS

Name	Version
Software Touchpanel	SCS_4.10.5.ec90fb4_Sim (Created: 2019-11-26 08:03)
Software Leistungsteil	0.0
Version Datenbank	2068
BSP Version	N/A
MAC Adresse	54:EE:75:7A:D1:60
Qt version	5.2.1 (Quellcode: info@schaerer.com)
Qt license	GNU LGPL version 2.1
SQLite Version	3.7.17
Software SCA3	Copyright 2017 Schaerer Ltd., Switzerland. All rights reserved.

كل مكون موجود في مشروب يتم إدراجه في هذه القائمة بصفته "مشروبًا" مستقلاً.



ضبط < "معلومات" – "عداد الماكينة"



نبذة حول عداد المشروبات وفقاً للمكون الذي يحتوي عليه.

عداد الماكينة

نطاق الضبط: لا يسري (بمثابة معلومات)

قياسي: -

مثال للمكونات مع المشروب "شوكياتو":

- 1 المكون = القهوة
- 2 المكون = حليب طازج أو طبقة إضافية سطحية
- 3 المكون = شوكولاته

يتم التمييز بين المكونات التالية:

- القهوة
- حليب طازج
- شوكولاتة أو إضافة
- شراب (نكهات)
- الماء الساخن
- البخار

Beverage	Total
Total coffee beverages	0
Total milk beverages	1
Total powder beverages	1
Total sirup beverages	0

Beverage	Total
Total coffee beverages	0
Total milk beverages	1
Total powder beverages	1
Total sirup beverages	0
Total hot water	0
Total steam	0

تم إدراج جميع المشروبات المضافة إلى بطاقات القائمة.



ضبط < "معلومات" – "إحصائية المشروبات"



معلومات حول تنفيذ عمليات إنتاج المشروب.

إحصائية المشروبات

نطاق الضبط: حذف قراءات العدادات بشكل فردي أو كلي.

قياسي: معرف المستخدم

الاختلاف: حذف عداد فردي

- ▶ [A] اختر الحقل الصغير [X] للمشروب المعني في العمود الأيمن.
- ☑ يتم إرجاع أحد عدادات المشروبات إلى الوضع [0].

الاختلاف: حذف جميع العدادات

- ▶ [B] الحقل الكبير [X] بالأعلى في النافذة يمحو كل عدادات المشروبات المذكورة.
- ☑ يتم إرجاع كل عدادات المشروبات إلى الوضع [0].

Beverage	Beverage count
+ Espresso	1
+ Espresso DECAF	...
+ Coffee	...
+ Coffee	...

Beverage	Beverage count
+ Espresso	1
+ Espresso DECAF	...
+ Coffee	...
+ Coffee	...

ضبط < "معلومات" - "إحصائيات التنظيف"



معلومات حول تنفيذ عمليات التنظيف.

إحصائية التنظيف

نطاق الضبط: لا يوجد

Date / time	Profile	System	Event
20.03.2017 11:59	Service technician	Powder system	Reset timestamps
20.03.2017 11:59	Service technician	Steam boiler rinsing	Reset timestamps

قياسي: -

يتم عرض قائمة البيانات التالية:

- التاريخ والوقت
- البروفيل
- النظام
- الحدث

في العمود "حدث" يتم عرض عمليات التنظيف المذكورة أو الملقاة أو التي تم إرجاعها إلى الوضع الأصلي.

Date / time	Profile	System	Event
20.03.2017 11:59	Service technician	Powder system	Reset timestamps
20.03.2017 11:59	Service technician	Steam boiler rinsing	Reset timestamps
15.03.2017 15:05	Service technician	Coffee system	Reset timestamps
15.03.2017 15:05	Service technician	Milk system	Reset timestamps

ضبط < "معلومات" - "إحصائيات إنتاج المشروبات"



استعلم عن جميع عمليات إنتاج المشروبات بواسطة بيانات المشروبات المشمولة.

إحصائية منفذ المشروبات

نطاق الضبط: الحقل [X] جميع قراءات العدادات

قياسي: -

يتم إدراج جدول بالبيانات التالية للمشروبات:

- أحجام الفناجين
- إلغاء عمليات الإنتاج
- مدة الإنتاج
- زمن الاستخلاص
- تم تعديل المشروب

في الخانة "التاريخ/الوقت" يتم إدخال التاريخ مع إنتاج المشروب بما في ذلك الوقت. وكذلك تُدرج القيم مثل "أحجام الفناجين" بخصوص الخيارات المختلفة للمشروبات المنتجة.

Beverage	Date / time
Pot (5038)	19.12.2019 14:50:27
Espresso (5028)	19.12.2019 14:46:46
Cup sizes	Medium Single
Aborted	No
Duration	24.6s
Extraction time	1.6s
Beverage modified	No
Doppio (5034)	19.12.2019 14:44:36

Beverage	Date / time
+ Pot (5038)	19.12.2019 14:50:27
- Espresso (5028)	19.12.2019 14:46:46
Cup sizes	Medium Single

ضبط < "معلومات" - "إحصائيات عسر الماء"

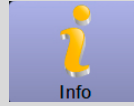

معلومات حول ضبط عسر الماء حتى الآن.

إحصائيات عسر الماء

نطاق الضبط: لا يوجد

قياسي: -

يتم عرض قائمة البيانات التالية:

- التاريخ والوقت
- عسر الماء

كل تعديل في عسر الماء يُدرج من خلال عملية إدخال جديدة.

Water hardness statistics	
10:39 03.09.2019	
** Service technician **	
Date / time	Water hardness [dKH]
22.09.2016 15:09	9

Water hardness statistics	
10:39	
** Service technician **	
Date / time	
22.09.2016 15:09	

ضبط < "معلومات" - "إحصائيات الحساب للماكينة"



توضح الإحصائية عدد المشروبات الصادرة بالبيع أو بدونه فضلاً عن مجموع أسعار هذه المشروبات.

إحصائيات الحساب
الماكينة

نطاق الضبط: منذ آخر استعادة الضبط / منذ الإعداد الأولي

قياسي: -

الاختلاف: منذ آخر استعادة الضبط

يمكن حذف "منذ آخر إعادة ضبط"، ومن ثم يمكن تشغيل العدادات لفترة معينة.

▶ تفتح قائمة الاختيار [A] بالحقل [A].

Machine accounting statistics		
10:23 23.03.2018		
** Service technician **		
Statistic type	Count	Amount
No vend	3	3.50

Machine accounting statistics	
10:23	
** Service technician **	
Statistic type	

▶ اختر إحصائية [منذ آخر إعادة ضبط].

▶ اختر حذف الحقل [X].

▶ يتم عرض طلب التأكيد.

▶ أكد باستخدام الحقل [A].

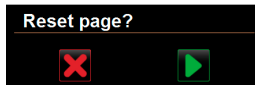

تُحدف الإحصائية "منذ آخر إعادة ضبط".

الاختلاف: منذ التهيئة

لا يمكن حذف الإحصائيات ذات الإعداد "منذ التهيئة الأولية".

إنذار: "منذ بدء التشغيل" تعني "التهيئة الأولية".

ضبط < "معلومات" - "إحصائيات الحساب للمشروب"



توضح الإحصائية جميع المشروبات الصادرة وبأي ضبط فضلاً عن عدد المشروبات وسعرها. طبقاً للإعداد المسبق تظهر إحصائية المستخدم الإدخالات "منذ آخر إعادة ضبط" أو إحصائية عامة "منذ التهيئة الأولية" (بدء التشغيل).

إحصائيات الحساب
المشروب

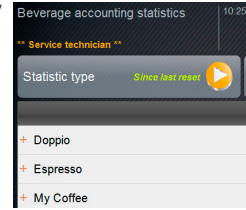

نطاق الضبط: منذ آخر استعادة الضبط / منذ الإعداد الأولي
وفضلاً عن ذلك، يمكن الاختيار من بين الأنواع التالية للبيع:

- الكل
 - لا يوجد بيع
- باستخدام نوع البيع "لا يوجد بيع" يتم إدراج جميع المشروبات بدون دفع.

قياسي: -

يمكن الإعداد المسبق لنوع الإحصائية في قائمة الاختيار [A] ونوع البيع [B].

الاختلاف: منذ آخر استعادة الضبط

يمكن حذف "منذ آخر إعادة ضبط"، ومن ثم يمكن تشغيل العدادات لفترة معينة.

- ▶ تفتح قائمة الاختيار [A] أو [B] بالحقن [▶].

Statistic type	Count	Amount
+ Doppio	1	
+ Espresso	1	
+ My Coffee	1	3.50

- ▶ اختر الإحصائيات المرغوبة ونوع البيع.
- ▶ اختر إحصائية [منذ آخر إعادة ضبط].
- ☑ تعرض الإحصائيات المرغوبة ونوع البيع.
- ▶ اختر حذف الحقن [X].
- ☑ يتم عرض طلب التأكيد.
- ▶ أكد باستخدام الحقن [▶].

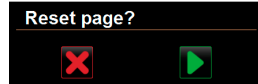

- ☑ تُحذف الإحصائية "منذ آخر إعادة ضبط".

الاختلاف: منذ التهيئة

لا يمكن حذف الإحصائيات ذات الإعداد "منذ التهيئة الأولية".

إنذار: "منذ بدء التشغيل" تعني "التهيئة الأولية".

ملف تعريف موظف الحسابات

8.6

المعلومات: يحصل "المحاسب" و "المحاسب التخفيضي" على وظائف خدمة محدودة. في ملف تعريف [موظف الحسابات] الموجود في "قائمة الخدمة"، تتاح الوظائف التالية للاختيار المباشر:

- بدء الشطف
- تنظيف الشاشة العاملة باللمس
- تشغيل/إطفاء المعلومة السريعة
- تفعيل بيع مجاني مع نظام الدفع (المحاسب)
- إيقاف التشغيل
- بدء الصيانة (إزالة التلكس)
- إدارة المكونات



انظر أيضاً فصل النطاق الوظيفي الذي يخص "التشغيل" - "قائمة الخدمة".

يتضمن ملف تعريف [موظف الحسابات] الإعدادات التالية:

- التهيئة
- معلومات



انظر فصل "الاستعمال" - "ملف التعريف [تسجيل الدخول/تسجيل الخروج]" للدخول إلى القوائم الإعدادات.



فيما يلي يتم شرح محتوى الإعدادات المتاحة في هذا الفصل.



التهيئة (المحاسب والمحاسب المصغر)

8.6.1

ضبط < "تكوين" - "عام"

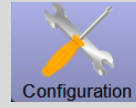

تغيير لغة الشاشة.

اللغة الرئيسية

نطاق الضبط: جميع اللغات المخزنة.

Deutsch

قياسي: اختيار حر.

- ▶ افتح قائمة الاختيار باستخدام الحقل [▶].
 - ☑ تظهر قائمة الاختيار.
 - ▶ اختر اللغة المرغوبة.
 - ▶ احفظ الاختيار باستخدام الحقل [▶].
 - ▶ بالحقل [▶] تتم مغادرة المعامل وضبط "التكوين".
 - ☑ تقوم الماكينة بإعادة التشغيل.
 - ☑ سيتم عرض اللغة المختارة مسبقاً.
- تظهر جميع رسائل الشاشة ومسميات المعامل باللغة النشطة.

يمكن لفني الخدمة إجراء التعديلات في بطاقات القائمة مثل التسمية والترتيب. يمكن "للمحاسب" أو فني الخدمة إعداد مشروبات القائمة.



انظر الشرح التالي "ضبط سعر المشروب من خلال المحاسب".



اضبط سعر المشروب من خلال المحاسب (وحدة التشغيل القياسية)

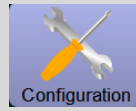

ضبط سعر المشروب بنظام الدفع أو بدونه

- إعداد "التكوين" - "وحدة التشغيل" - "بطاقة القائمة" تحتوي على ضبط [قياسي].
- ▶ افتح قائمة الخدمة باستخدام الحقل [⚙️].
- ▶ عن طريق ملف التعريف يتم تسجيل دخول [المحاسب] أو [فني الخدمة].
- انظر أيضاً فصل "التشغيل" - "قائمة الخدمة نطاق الوظيفة" - "تسجيل الدخول / تسجيل الخروج".
- ▶ افتح الضبط باستخدام الحقل [⚙️].
- ▶ اختر ضبط "الخدمة" - "بطاقة القائمة".
- ▶ افتح بطاقة القائمة "قياسي".
- ▶ اختر حقل المشروب المرغوب.
- ▶ افتح القائمة السياقية "إدخال قائمة".

حقل المشروب في بطاقة القائمة

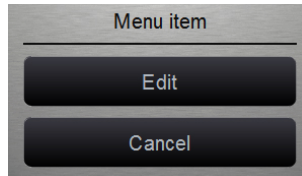
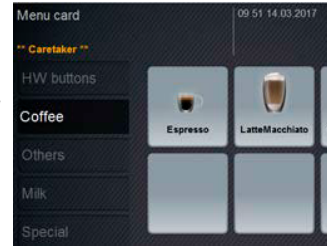

- ▶ اختر الحقل [تحرير].
- ▶ افتح نافذة "إدخال بطاقات القائمة".
- ▶ طبقاً لتكوين المشروبات يتم إدراج أحجام فردية للمشروبات على حدة.

Cup	ID	PLU	0	1	2	3	Prices (PLU 3)	
Medium Single	31	0	3.50	0.00	0.00	0.00		⚙️
Large Single	33	0	4.00	0.00	0.00	0.00		⚙️
Medium Double beverage	32	0	6.50	0.00	0.00	0.00		⚙️
Large Double beverage	34	0	7.50	0.00	0.00	0.00		⚙️

- ▶ اختر الحقل [⚙️] في حالة الأحجام المطلوبة للمشروبات.
- ▶ افتح النافذة "تحرير إدخال بطاقات القائمة".
- ▶ أدخل السعر المطلوب للمشروب في قوائم الأسعار [0]، [1]، [2] و/أو [3] عبر حقل الإدخال.
- انظر المزيد في الأسفل من أجل "ضبط السعر عبر عجلة الضبط".

اضبط سعر المشروب من خلال المحاسب (وحدة التشغيل المخصصة)

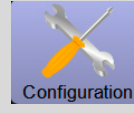

ضبط سعر المشروب بنظام الدفع أو بدونه

- إعداد "التكوين" - "وحدة التشغيل" - "بطاقة القائمة" تحتوي على ضبط [مخصص].
- ▶ افتح قائمة الخدمة باستخدام الحقل [⚙️].
- ▶ عن طريق ملف التعريف يتم تسجيل دخول [المحاسب] أو [فني الخدمة].
- ▶ انظر أيضًا فصل "التشغيل" - "قائمة الخدمة نطاق الوظيفة" - "تسجيل الدخول / تسجيل الخروج".
- ▶ افتح الضبط باستخدام الحقل [🔧].
- ▶ اختر ضبط "الخدمة" - "بطاقة القائمة".
- ▶ افتح بطاقة القائمة "مخصص".
- ▶ اختر بطاقة القائمة من القائمة باستخدام الحقل [⚙️].
- ▶ افتح بطاقة القائمة.

حقل المشروب في بطاقة القائمة

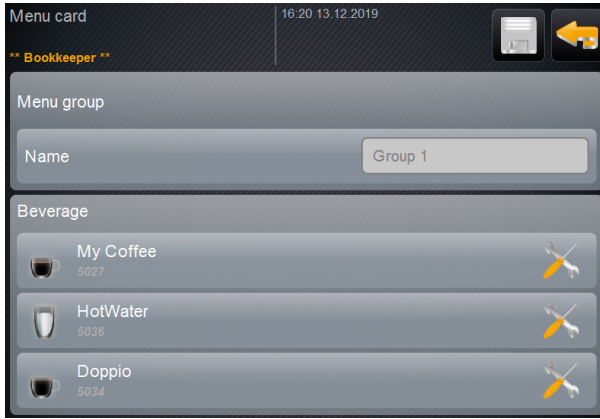
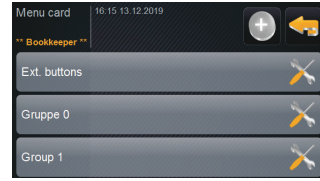

الاختلاف: مشروبات في بطاقة القائمة المخصصة

- ▶ اختر الحقل [⚙️].
- ▶ افتح نافذة "إدخال بطاقات القائمة".
- ▶ طبقًا لتكوين المشروبات يتم إدراج أحجام فردية للمشروبات على حدة.

Cup	ID	PLU	0	1	2	3	Prices (PLU 3)	
Medium Single	31	0	3.50	0.00	0.00	0.00		🔧
Large Single	33	0	4.00	0.00	0.00	0.00		🔧
Medium Double beverage	32	0	6.50	0.00	0.00	0.00		🔧
Large Double beverage	34	0	7.50	0.00	0.00	0.00		🔧

الاختلاف: قوائم الأسعار

- ▶ اختر الحقل [⚙️] في حالة الأحجام المطلوبة للمشروبات.
- ▶ افتح النافذة "تحرير إدخال بطاقات القائمة".
- ▶ أدخل السعر المطلوب للمشروب في قوائم الأسعار [0], [1], [2], و/أو [3] عبر حقل الإدخال.

اضبط سعر المشروب من خلال المحاسب (وحدة التشغيل المخصصة)

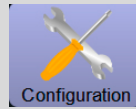

ضبط السعر عبر عجلة الضبط

- ▶ اختر مجال الضبط.
- ☑ تفتح النافذة ذات عجلة الضبط.
- ▶ اضبط القيمة المطلوبة عن طريق عجلة الضبط أو الزر.

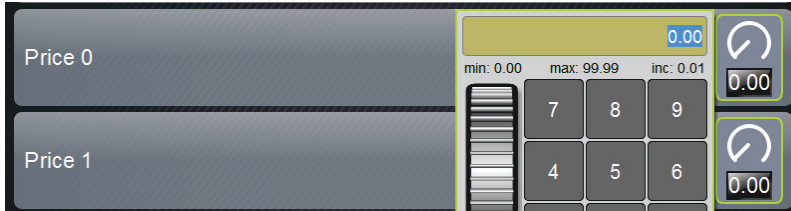

الاختلاف: حقل الإدخال الخاص بسعر المشروب عن طريق عجلة الضبط.

- ▶ احفظ الضبط باستخدام الحقل [] واستخدام الحقل [] عد إلى بطاقة القائمة أو واجهة المستخدم.
 - ☑ يتم عرض مجال المشروبات الآن في واجهة المستخدم مع السعر المضبوط.
 - ☑ يتغير سعر المشروب في حالة تغيير حجم الفنجان أو الكوب أثناء اختيار المشروب.
- في أثناء اختيار المشروب يتم تحديث سعر المشروب دائمًا طبقًا للخيارات المختارة لاحقًا.

يمكن إلغاء اختيار المشروب في أي وقت قبل الدفع عن طريق الحقل [X]. إذا تم دفع ثمن المشروب، فلن يعود بالإمكان إلغاء الطلب.



المعلومات (المحاسب والمحاسب المصغر)

8.6.2

عند الإبلاغ عن حدوث خطأ يجب إطلاع فني الخدمة على هذه المعلومات.



ضبط < "معلومات" - "عرض الإصدارات"

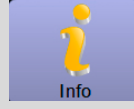

معلومات حول الإصدارات المثبة في برنامج الماكينة.

عرض الإصدارات

نطاق الضبط: لا يسري (بمثابة معلومات)

قياسي: -

يمكن هنا الاطلاع على المعلومات التالية:

- إصدار برنامج الشاشة العاملة باللمس
- إصدار برنامج وحدة القدرة
- إصدار قاعدة البيانات
- إصدار برنامج حساب الفاتورة BSP
- إصدار بعنوان التحكم بالإنفاذ للوسط MAC
- إصدار ترخيص Qt (كود المصدر)
- إصدار ترخيص Qt
- إصدار SQLite
- حقوق نسخ برنامج SCS

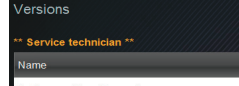

Versions	
10:30 23.03.2018	
** Service technician **	
Name	Version
Software Touchpanel	SCS_4_10.5_ec80fb4_Sim (Created: 2019-11-26 08:03)
Software Leistungsteil	0.0
Version Datenbank	2068
BSP Version	N/A
MAC Adresse	54:EE:75:7A:D1:60
Qt version	5.2.1 (Quellcode: info@schaerer.com)
Qt license	GNU LGPL version 2.1
SQLite Version	3.7.17
Software SCA3	Copyright 2017 Schaerer Ltd., Switzerland, All rights reserved.



تم إدراج جميع المشروبات المضافة إلى بطاقات القائمة.

ضبط < "معلومات" – "إحصائية المشروبات"

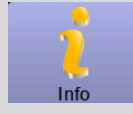

معلومات حول تنفيذ عمليات إنتاج المشروب.

إحصائية المشروبات

نطاق الضبط: حذف قراءات العدادات بشكل فردي أو كلي.

Beverage statistics	15:54:3
** Service technician **	
Beverage	
+ Espresso	
+ Espresso DECAF	

قياسي: معرف المستخدم

الاختلاف: حذف عداد فردي

- ▶ [A] اختر الحقل الصغير [X] للمشروب المعني في العمود الأيمن.
- ☑ يتم إرجاع أحد عدادات المشروبات إلى الوضع [0].

الاختلاف: حذف جميع العدادات

- ▶ [B] الحقل الكبير [X] بالأعلى في النافذة يمحو كل عدادات المشروبات المذكورة.
- ☑ يتم إرجاع كل عدادات المشروبات إلى الوضع [0].

Beverage statistics	15:54 20.03.2017
** Service technician **	
Beverage	Beverage count
+ Espresso	1
+ Espresso DECAF	
+ Coffee	
+ Coffee	

ضبط < "معلومات" – "إحصائيات إنتاج المشروبات"

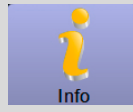

استعلم عن جميع عمليات إنتاج المشروبات بواسطة بيانات المشروبات المشمولة.

إحصائية منفذ المشروبات

نطاق الضبط: الحقل [X] جميع قراءات العدادات

Dispensing statistics	01.08.09.01.2020
** Carstaker **	
Beverage	Date / time
+ Pot (5038)	19.12.2019 14:50:27
- Espresso (5028)	19.12.2019 14:46:46
Cup sizes	Medium Single
Aborted	No
Duration	24.6s
Extraction time	1.6s
Beverage modified	No
+ Doppio (5034)	19.12.2019 14:44:36

قياسي: -

يتم إدراج جدول بالبيانات التالية للمشروبات:

- أحجام الفناجين
- إلغاء عمليات الإنتاج
- مدة الإنتاج
- زمن الاستخلاص
- تم تعديل المشروب

في الخانة "التاريخ/الوقت" يتم إدخال التاريخ مع إنتاج المشروب بما في ذلك الوقت. وكذلك تُدرج القيم مثل "أحجام الفناجين" بخصوص الخيارات المختلفة للمشروبات المنتجة.

Beverage	Date / time
+ Pot (5038)	19.12.2019 14:50:27
- Espresso (5028)	19.12.2019 14:46:46
Cup sizes	Medium Single

ضبط < "معلومات" - "إحصائيات الحساب للماكينة"



توضح الإحصائية عدد المشروبات الصادرة بالبيع أو بدونه فضلاً عن مجموع أسعار هذه المشروبات.

إحصائيات الحساب
الماكينة

نطاق الضبط: منذ آخر استعادة الضبط / منذ الإعداد الأولي

قياسي: -

الاختلاف: منذ آخر استعادة الضبط

يمكن حذف "منذ آخر إعادة ضبط"، ومن ثم يمكن تشغيل العدادات لفترة معينة.

▶ تفتح قائمة الاختيار [A] بالحقول [▶].

Machine accounting statistics		
10.23.23.03.2018		
** Service technician **		
Statistic type		
	Count	Amount
No vend	3	3.50

▶ اختر إحصائية [منذ آخر إعادة ضبط].

▶ اختر حذف الحقول [X].

▶ يتم عرض طلب التأكيد.

▶ أكد باستخدام الحقول [▶].

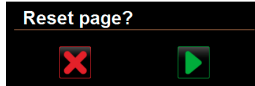

تُحذف الإحصائية "منذ آخر إعادة ضبط".

الاختلاف: منذ التهيئة

لا يمكن حذف الإحصائيات ذات الإعداد "منذ التهيئة الأولية".

إنذار: "منذ بدء التشغيل" تعني "التهيئة الأولية".

ضبط < "معلومات" - "إحصائيات الحساب للمشروب"



توضح الإحصائية جميع المشروبات الصادرة وبأي ضبط فضلاً عن عدد المشروبات وسعرها. طبقاً للإعداد المسبق تظهر إحصائية المستخدم الإدخالات "منذ آخر إعادة ضبط" أو إحصائية عامة "منذ التهيئة الأولية" (بدء التشغيل).

إحصائيات الحساب
المشروب

نطاق الضبط: منذ آخر استعادة الضبط / منذ الإعداد الأولي
وفضلاً عن ذلك، يمكن الاختيار من بين الأنواع التالية للبيع:

- الكل
 - لا يوجد بيع
- باستخدام نوع البيع "لا يوجد بيع" يتم إدراج جميع المشروبات بدون دفع.

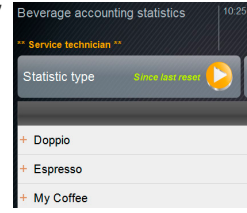

قياسي: -

يمكن الإعداد المسبق لنوع الإحصائية في قائمة الاختيار [A] ونوع البيع [B].

الاختلاف: منذ آخر استعادة الضبط

يمكن حذف "منذ آخر إعادة ضبط"، ومن ثم يمكن تشغيل العدادات لفترة معينة.

- ▶ تفتح قائمة الاختيار [A] أو [B] بالحقن [] .

Statistic type	Count	Amount
+ Doppio	1	
+ Espresso	1	
+ My Coffee	1	3.50

- ▶ اختر الإحصائيات المرغوبة ونوع البيع.
- ▶ اختر إحصائية [منذ آخر إعادة ضبط].
- ☑ تعرض الإحصائيات المرغوبة ونوع البيع.
- ▶ اختر حذف الحقن [X].
- ☑ يتم عرض طلب التأكيد.
- ▶ أكد باستخدام الحقن [] .

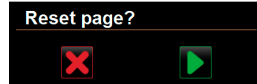

- ☑ تُحذف الإحصائية "منذ آخر إعادة ضبط".

الاختلاف: منذ التهيئة

لا يمكن حذف الإحصائيات ذات الإعداد "منذ التهيئة الأولية".

إنذار: "منذ بدء التشغيل" تعني "التهيئة الأولية".

ملف تعريف مدير الخدمة

8.7

المعلومات: يحصل "مدير الخدمة" على وظائف خدمة محدودة.
في ملف التعريف [مدير الخدمة] الموجود في "قائمة الخدمة"، تاح الوظائف التالية للاختيار المباشر:

- بدء الشطف
- تنظيف الشاشة العاملة باللمس
- تشغيل/إطفاء المعلومة السريعة
- إيقاف التشغيل
- بدء الصيانة (إزالة التكلس)
- إدارة المكونات



انظر أيضاً فصل النطاق الوظيفي الذي يخص "التشغيل" - "قائمة الخدمة".

يتضمن ملف تعريف [مدير الخدمة] الإعدادات التالية:

- التهيئة
- معلومات

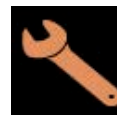

انظر فصل "الاستعمال" - "ملف التعريف [تسجيل الدخول/تسجيل الخروج]" للدخول إلى القوائم الإعدادات.



فيما يلي يتم شرح محتوى الإعدادات المتاحة في هذا الفصل.



التهيئة (مدير الخدمة)

8.7.1

ضبط < "تكوين" - "عام"

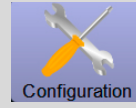

تغيير لغة الشاشة.

اللغة الرئيسية

نطاق الضبط: جميع اللغات المخزنة.

Deutsch

قياسي: اختيار حر.

- ▶ افتح قائمة الاختيار باستخدام الحقل [▶].
 - ☑ تظهر قائمة الاختيار.
 - ▶ اختر اللغة المرغوبة.
 - ▶ احفظ الاختيار باستخدام الحقل [▶].
 - ▶ بالحقل [▶] تتم مغادرة المعامل وضبط "التكوين".
 - ☑ تقوم الماكينة بإعادة التشغيل.
 - ☑ سيتم عرض اللغة المختارة مسبقاً.
- تظهر جميع رسائل الشاشة ومسميات المعامل باللغة النشطة.

يمكن لفني الخدمة إجراء التعديلات في بطاقات القائمة مثل التسمية والترتيب. يمكن "للمحاسب" أو فني الخدمة إعداد مشروبات القائمة.



انظر الشرح التالي "ضبط سعر المشروب من خلال المحاسب".



اضبط سعر المشروب من خلال المحاسب (وحدة التشغيل القياسية)

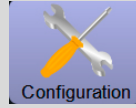

ضبط سعر المشروب بنظام الدفع أو بدونه

- إعداد "التكوين" - "وحدة التشغيل" - "بطاقة القائمة" تحتوي على ضبط [قياسي].
- ▶ افتح قائمة الخدمة باستخدام الحقل [⚙️].
- ▶ عن طريق ملف التعريف يتم تسجيل دخول [المحاسب] أو [فني الخدمة].
- ▶ انظر أيضاً فصل "التشغيل" - "قائمة الخدمة نطاق الوظيفة" - "تسجيل الدخول / تسجيل الخروج".
- ▶ افتح الضبط باستخدام الحقل [⚙️].
- ▶ اختر ضبط "الخدمة" - "بطاقة القائمة".
- ▶ افتح بطاقة القائمة "قياسي".
- ▶ اختر حقل المشروب المرغوب.
- ▶ افتح القائمة السياقية "إدخال قائمة".

حقل المشروب في بطاقة القائمة

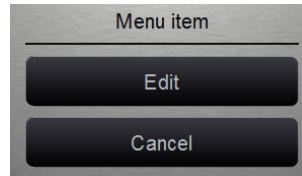

- ▶ اختر الحقل [تحرير].
- ▶ افتح نافذة "إدخال بطاقات القائمة".
- ▶ طبقاً لتكوين المشروبات يتم إدراج أحجام فردية للمشروبات على حدة.

Cup	ID	PLU	0	1	2	3	Prices (PLU 3)	
Medium Single	31	0	3.50	0.00	0.00	0.00		⚙️
Large Single	33	0	4.00	0.00	0.00	0.00		⚙️
Medium Double beverage	32	0	6.50	0.00	0.00	0.00		⚙️
Large Double beverage	34	0	7.50	0.00	0.00	0.00		⚙️

- ▶ اختر الحقل [⚙️] في حالة الأحجام المطلوبة للمشروبات.
- ▶ افتح النافذة "تحرير إدخال بطاقات القائمة".
- ▶ أدخل السعر المطلوب للمشروب في قوائم الأسعار [0]، [1]، [2] و/أو [3] عبر حقل الإدخال.
- ▶ انظر المزيد في الأسفل من أجل "ضبط السعر عبر عجلة الضبط".

اضبط سعر المشروب من خلال المحاسب (وحدة التشغيل المخصصة)

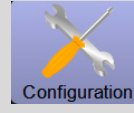

ضبط سعر المشروب بنظام الدفع أو بدونه

- إعداد "التكوين" - "وحدة التشغيل" - "بطاقة القائمة" تحتوي على ضبط [مخصص].
- ▶ افتح قائمة الخدمة باستخدام الحقل [⚙️].
- ▶ عن طريق ملف التعريف يتم تسجيل دخول [المحاسب] أو [فني الخدمة].
- ▶ انظر أيضاً فصل "التشغيل" - "قائمة الخدمة نطاق الوظيفة" - "تسجيل الدخول / تسجيل الخروج".
- ▶ افتح الضبط باستخدام الحقل [🔧].
- ▶ اختر ضبط "الخدمة" - "بطاقة القائمة".
- ▶ افتح بطاقة القائمة "مخصص".
- ▶ اختر بطاقة القائمة من القائمة باستخدام الحقل [⚙️].
- ▶ افتح بطاقة القائمة.

حقل المشروب في بطاقة القائمة

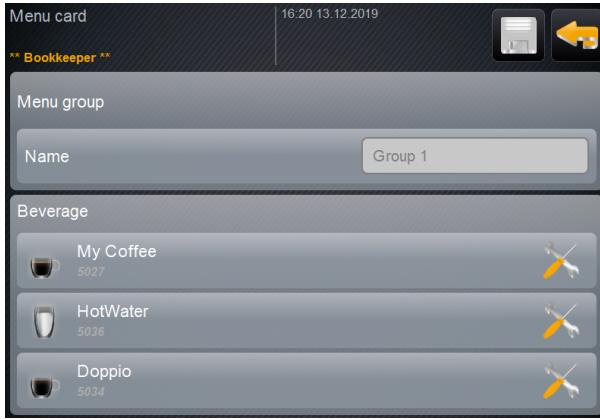
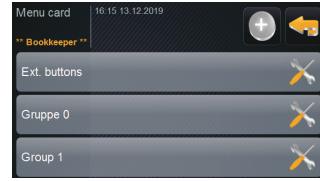

الاختلاف: مشروبات في بطاقة القائمة المخصصة

- ▶ اختر الحقل [⚙️].
- ▶ افتح نافذة "إدخال بطاقات القائمة".
- ▶ طبقاً لتكوين المشروبات يتم إدراج أحجام فردية للمشروبات على حدة.

Cup	ID	PLU	0	1	2	3	Prices (PLU 3)	
Medium Single	31	0	3.50	0.00	0.00	0.00		🔧
Large Single	33	0	4.00	0.00	0.00	0.00		🔧
Medium Double beverage	32	0	6.50	0.00	0.00	0.00		🔧
Large Double beverage	34	0	7.50	0.00	0.00	0.00		🔧

الاختلاف: قوائم الأسعار

- ▶ اختر الحقل [⚙️] في حالة الأحجام المطلوبة للمشروبات.
- ▶ افتح النافذة "تحرير إدخال بطاقات القائمة".
- ▶ أدخل السعر المطلوب للمشروب في قوائم الأسعار [0], [1], [2], أو [3] عبر حقل الإدخال.

اضبط سعر المشروب من خلال المحاسب (وحدة التشغيل المخصصة)

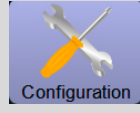

ضبط السعر عبر عجلة الضبط

- ▶ اختر مجال الضبط.
- ☑ تفتح النافذة ذات عجلة الضبط.
- ▶ اضبط القيمة المطلوبة عن طريق عجلة الضبط أو الزر.



الاختلاف: حقل الإدخال الخاص بسعر المشروب عن طريق عجلة الضبط.

- ▶ احفظ الضبط باستخدام الحقل [] واستخدام الحقل [] عد إلى بطاقة القائمة أو واجهة المستخدم.
- ☑ يتم عرض مجال المشروبات الآن في واجهة المستخدم مع السعر المضبوط.
- ☑ يتغير سعر المشروب في حالة تغيير حجم الفنجان أو الكوب أثناء اختيار المشروب.
- في أثناء اختيار المشروب يتم تحديث سعر المشروب دائمًا طبقًا للخيارات المختارة لاحقًا.

يمكن إلغاء اختيار المشروب في أي وقت قبل الدفع عن طريق الحقل [X]. إذا تم دفع ثمن المشروب، فلن يعود بالإمكان إلغاء الطلب.



المعلومات (مدير الخدمة)

8.7.2

عند الإبلاغ عن حدوث خطأ يجب إطلاع فني الخدمة على هذه المعلومات.



ضبط < "معلومات" - "عرض الإصدارات"



معلومات حول الإصدارات المثبة في برنامج الماكينة.

عرض الإصدارات

نطاق الضبط: لا يسري (بمثابة معلومات)

قياسي: -

يمكن هنا الاطلاع على المعلومات التالية:

- إصدار برنامج الشاشة العاملة باللمس
- إصدار برنامج وحدة القدرة
- إصدار قاعدة البيانات
- إصدار برنامج حساب الفاتورة BSP
- إصدار بعنوان التحكم بالإنفاذ للوسط MAC
- إصدار ترخيص Qt (كود المصدر)
- إصدار ترخيص Qt
- إصدار SQLite
- حقوق نسخ برنامج SCS

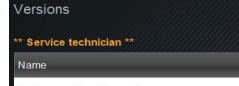

Versions	
10:30 23.03.2018	
** Service technician **	
Name	Version
Software Touchpanel	SCS_4_10.5_ec80fb4_Sim (Created: 2019-11-26 08:03)
Software Leistungsteil	0.0
Version Datenbank	2068
BSP Version	N/A
MAC Adresse	54:EE:75:7A:D1:60
Qt version	5.2.1 (Quellcode: info@schaerer.com)
Qt license	GNU LGPL version 2.1
SQLite Version	3.7.17
Software SCA3	Copyright 2017 Schaerer Ltd., Switzerland, All rights reserved.



كل مكون موجود في مشروب يتم إدراجه في هذه القائمة بصفته "مشروبًا" مستقلاً.

ضبط < "معلومات" – "عدادات الماكينة"

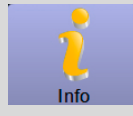

عدادات الماكينة

نقطة حول عداد المشروبات وفقاً للمكون الذي يحتوي عليه.

نطاق الضبط: لا يسري (بمطابقة معلومات)

قياسي: -

مثال للمكونات مع المشروب "شوكياتو":

- 1 المكون = القهوة
- 2 المكون = حليب طازج أو طبقة إضافية سطحية
- 3 المكون = شوكولاته

يتم التمييز بين المكونات التالية:

- القهوة
- حليب طازج
- شوكولاتة أو إضافة
- شراب (نكهات)
- الماء الساخن
- البخار

Beverage	Total
Total coffee beverages	0
Total milk beverages	1
Total powder beverages	1
Total sirup beverages	0

Beverage	Total
Total coffee beverages	0
Total milk beverages	1
Total powder beverages	1
Total sirup beverages	0
Total hot water	0
Total steam	0



تم إدراج جميع المشروبات المضافة إلى بطاقات القائمة.

ضبط < "معلومات" – "إحصائية المشروبات"

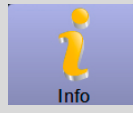

إحصائية المشروبات

معلومات حول تنفيذ عمليات إنتاج المشروب.

نطاق الضبط: حذف قراءات العدادات بشكل فردي أو كلي.

قياسي: معرف المستخدم

الاختلاف: حذف عداد فردي

- ▶ [A] اختر الحقل الصغير [X] للمشروب المعني في العمود الأيمن.
- ☑ يتم إرجاع أحد عدادات المشروبات إلى الوضع [0].

الاختلاف: حذف جميع العدادات

- ▶ [B] الحقل الكبير [X] بالأعلى في النافذة يمحو كل عدادات المشروبات المذكورة.
- ☑ يتم إرجاع كل عدادات المشروبات إلى الوضع [0].

Beverage	Beverage count
Espresso	1
Espresso DECAF	0
Coffee	0
Coffee	0

Beverage	Beverage count
Espresso	1
Espresso DECAF	0
Coffee	0
Coffee	0

ضبط < "معلومات" - "إحصائية التنظيف"



معلومات حول تنفيذ عمليات التنظيف.

إحصائية التنظيف

نطاق الضبط: لا يوجد

قياسي: -

يتم عرض قائمة البيانات التالية:

- التاريخ والوقت
- البروفيل
- النظام
- الحدث

في العمود "حدث" يتم عرض عمليات التنظيف المذكورة أو المُلغاة أو التي تم إرجاعها إلى الوضع الأصلي.

Date / time	Profile	System	Event
20.03.2017 11:59	Service technician	Powder system	Reset timestamps
20.03.2017 11:59	Service technician	Steam boiler rinsing	Reset timestamps
15.03.2017 15:05	Service technician	Coffee system	Reset timestamps
15.03.2017 15:05	Service technician	Milk system	Reset timestamps

Date / time	Profile	
20.03.2017 11:59	Service technician	P
20.03.2017 11:59	Service technician	S

ضبط < "معلومات" - "إحصائيات إنتاج المشروبات"



استعلم عن جميع عمليات إنتاج المشروبات بواسطة بيانات المشروبات المشمولة.

إحصائية منفذ المشروبات

نطاق الضبط: الحقل [X] جميع قراءات العدادات

قياسي: -

يتم إدراج جدول بالبيانات التالية للمشروبات:

- أحجام الفناجين
- إلغاء عمليات الإنتاج
- مدة الإنتاج
- زمن الاستخلاص
- تم تعديل المشروب

في الخانة "التاريخ/الوقت" يتم إدخال التاريخ مع إنتاج المشروب بما في ذلك الوقت. وكذلك تُدرج القيم مثل "أحجام الفناجين" بخصوص الخيارات المختلفة للمشروبات المنتجة.

Beverage	Date / time
+ Pot (5038)	19.12.2019 14:50:27
- Espresso (5028)	19.12.2019 14:46:46
Cup sizes	Medium Single

Beverage	Date / time
Pot (5038)	19.12.2019 14:50:27
Espresso (5028)	19.12.2019 14:46:46
Cup sizes	Medium Single
Aborted	No
Duration	24.6s
Extraction time	1.6s
Beverage modified	No
Doppio (5034)	19.12.2019 14:44:36

ضبط < "معلومات" - "إحصائيات الحساب للماكينة"



توضح الإحصائية عدد المشروبات الصادرة بالبيع أو بدونه فضلاً عن مجموع أسعار هذه المشروبات.

إحصائيات الحساب
الماكينة

نطاق الضبط: منذ آخر استعادة الضبط / منذ الإعداد الأولي

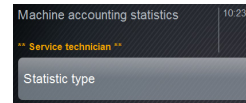

قياسي: -

الاختلاف: منذ آخر استعادة الضبط

يمكن حذف "منذ آخر إعادة ضبط"، ومن ثم يمكن تشغيل العدادات لفترة معينة.

▶ تفتح قائمة الاختيار [A] بالحقول [▶].

Machine accounting statistics		10.23.23.03.2018	
** Service technician **			
Statistic type		A Since last reset	
	Count	Amount	
No vend	3	3.50	

▶ اختر إحصائية [منذ آخر إعادة ضبط].

▶ اختر حذف الحقول [X].

▶ يتم عرض طلب التأكيد.

▶ أكد باستخدام الحقول [▶].

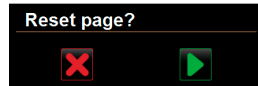

تُحذف الإحصائية "منذ آخر إعادة ضبط".

الاختلاف: منذ التهيئة

لا يمكن حذف الإحصائيات ذات الإعداد "منذ التهيئة الأولية".

إنذار: "منذ بدء التشغيل" تعني "التهيئة الأولية".

انظر فصل "الاستعمال" - "ملف التعريف [تسجيل الدخول/تسجيل الخروج]" للدخول إلى القوائم الإعدادات.



فيما يلي يتم شرح محتوى الإعدادات المتاحة في هذا الفصل.



التهيئة (مدير الجودة)

8.8.1

ضبط < "تكوين" - "عام"

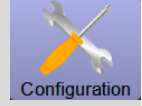

Configuration

تغيير لغة الشاشة.

اللغة الرئيسية

نطاق الضبط: جميع اللغات المخزنة.

Deutsch



قياسي: اختيار حر.

▶ افتح قائمة الاختيار باستخدام الحقل [▶].

☑ تظهر قائمة الاختيار.

▶ اختر اللغة المرغوبة.

▶ احفظ الاختيار باستخدام الحقل [⏏].

▶ بالحقل [◀] تتم مغادرة المعامل وضبط "التكوين".

☑ تقوم الماكينة بإعادة التشغيل.

☑ سيتم عرض اللغة المختارة مسبقًا.

تظهر جميع رسائل الشاشة ومسميات المعامل باللغة النشطة.

يمكن لفني الخدمة إجراء التعديلات في بطاقات القائمة مثل التسمية والترتيب. يمكن "للمحاسب" أو فني الخدمة إعداد مشروبات القائمة.



انظر الشرح التالي "ضبط سعر المشروب من خلال المحاسب".



المعلومات (مدير الجودة)

8.8.2

عند الإبلاغ عن حدوث خطأ يجب إطلاع فني الخدمة على هذه المعلومات.



ضبط < معلومات - "عرض الإصدارات"



معلومات حول الإصدارات المثبة في برنامج الماكينة.

عرض الإصدارات

نطاق الضبط: لا يسري (بمثلة معلومات)

Versions	
** Service technician **	
Name	

قياسي: -

يمكن هنا الاطلاع على المعلومات التالية:

- إصدار برنامج الشاشة العاملة باللمس
- إصدار برنامج وحدة القدرة
- إصدار قاعدة البيانات
- إصدار برنامج حساب الفاتورة BSP
- إصدار بعنوان التحكم بالنفذ للوسط MAC
- إصدار ترخيص Qt (كود المصدر)
- إصدار ترخيص Qt
- إصدار SQLite
- حقوق نسخ برنامج SCS

Versions	
10:30 23.03.2018	
** Service technician **	
Name	Version
Software Touchpanel	SCS_4_10.5_ec80fb4_Sim (Created: 2019-11-26 08:03)
Software Leistungsteil	0.0
Version Datenbank	2068
BSP Version	N/A
MAC Adresse	54:EE:75:7A:D1:60
Qt version	5.2.1 (Quellcode: info@schaerer.com)
Qt license	GNU LGPL version 2.1
SQLite Version	3.7.17
Software SCA3	Copyright 2017 Schaerer Ltd., Switzerland, All rights reserved.

ضبط < معلومات - "إحصائية التنظيف"



معلومات حول تنفيذ عمليات التنظيف.

إحصائية التنظيف

نطاق الضبط: لا يوجد

Cleaning statistics		
06:55		
** Service technician **		
Date / time	Profile	
20.03.2017 11:59	Service technician	P
20.03.2017 11:59	Service technician	S

قياسي: -

يتم عرض قائمة البيانات التالية:

- التاريخ والوقت
- البروفايل
- النظام
- الحدث

في العمود "حدث" يتم عرض عمليات التنظيف المذكورة أو الملقاة أو التي تم إرجاعها إلى الوضع الأصلي.

Cleaning statistics			
06:55 03.09.2019			
** Service technician **			
Date / time	Profile	System	Event
20.03.2017 11:59	Service technician	Powder system	Reset timestamps
20.03.2017 11:59	Service technician	Steam boiler rinsing	Reset timestamps
15.03.2017 15:05	Service technician	Coffee system	Reset timestamps
15.03.2017 15:05	Service technician	Milk system	Reset timestamps

ملف تعريف المشرف على الماكينة

8.9

المعلومات: يحصل "المشرف على الماكينة" على وظائف خدمة محدودة. في ملف تعريف [المشرف على الماكينة] الموجود في "قائمة الخدمة"، تتاح الوظائف التالية للاختيار المباشر:

- بدء الشطف
- تنظيف الشاشة العاملة باللمس
- تشغيل/إطفاء المعلومة السريعة.
- إيقاف التشغيل
- بدء تنظيف (الماكينة/FlavourPoint)
- بدء الصيانة (إزالة التكلس)
- إدارة المكونات



انظر أيضاً فصل النطاق الوظيفي الذي يخص "التشغيل" - "قائمة الخدمة".

يتضمن ملف تعريف [المشرف على الماكينة] الإعدادات التالية:

- التهيئة
- معلومات



انظر فصل "الاستعمال" - "ملف التعريف [تسجيل الدخول/تسجيل الخروج]" للدخول إلى القوائم الإعدادات.



فيما يلي يتم شرح محتوى الإعدادات المتاحة في هذا الفصل.



التكوين (المسنول عن الماكينة)

8.9.1

ضبط < "تكوين" - "عام"

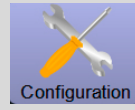

تغيير لغة الشاشة.

اللغة الرئيسية

نطاق الضبط: جميع اللغات المخزنة.

Deutsch



قياسي: اختيار حر.

- ▶ افتح قائمة الاختيار باستخدام الحقل [▶].
- ☑ تظهر قائمة الاختيار.
- ▶ اختر اللغة المرغوبة.
- ▶ احفظ الاختيار باستخدام الحقل [⏪].
- ▶ بالحقل [⏪] تتم مغادرة المعامل وضبط "التكوين".
- ☑ تقوم الماكينة بإعادة التشغيل.
- ☑ سيتم عرض اللغة المختارة مسبقاً.

تظهر جميع رسائل الشاشة ومسميات المعامل باللغة النشطة.

يمكن لفني الخدمة إجراء التعديلات في بطاقات القائمة مثل التسمية والترتيب. يمكن "للمحاسب" أو فني الخدمة إعداد مشروبات القائمة.



انظر الشرح التالي "ضبط سعر المشروب من خلال المحاسب".



المعلومات (المشرف على الماكينة)

8.9.2

عند الإبلاغ عن حدوث خطأ يجب إطلاع فني الخدمة على هذه المعلومات.



ضبط < "معلومات" - "عرض الإصدارات"



معلومات حول الإصدارات المثبة في برنامج الماكينة.

عرض الإصدارات

نطاق الضبط: لا يسري (بمثابة معلومات)

قياسي: -

يمكن هنا الاطلاع على المعلومات التالية:

- إصدار برنامج الشاشة العاملة باللمس
- إصدار برنامج وحدة القدرة
- إصدار قاعدة البيانات
- إصدار برنامج حساب الفاتورة BSP
- إصدار بعنوان التحكم بالإنفاذ للوسط MAC
- إصدار ترخيص Qt (كود المصدر)
- إصدار ترخيص Qt
- إصدار SQLite
- حقوق نسخ برنامج SCS

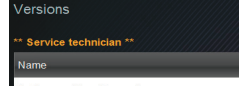

Versions	
10:30 23.03.2018	
** Service technician **	
Name	Version
Software Touchpanel	SCS_4_10.5_ec80fb4_Sim (Created: 2019-11-26 08:03)
Software Leistungsteil	0.0
Version Datenbank	2068
BSP Version	N/A
MAC Adresse	54:EE:75:7A:D1:60
Qt version	5.2.1 (Quellcode: info@schaerer.com)
Qt license	GNU LGPL version 2.1
SQLite Version	3.7.17
Software SCA3	Copyright 2017 Schaerer Ltd., Switzerland, All rights reserved.

9 إصلاح الاختلالات

9.1 وضع الإشعار

9.1.1 تعليمات بخصوص بلاغات الخطأ

يتم عرض رسائل الخطأ بشكل محدد وفقاً لواجهة المستخدم المختارة.

الاختلاف: وضع الضيوف "مبسّط"

- تكون واجهة الاستخدام "وضع الضيوف" مفعلة في وضع التشغيل.
- في حالة ظهور رسالة خطأ، تبقى ماكينة القهوة خارج التشغيل حتى يتعرف موظف الخدمة على الرسالة.
- يتم عرض طلب "إبلاغ موظف الخدمة".
- لا يمكن استلام رسالة الخطأ.
- ▶ إبلاغ موظفي الخدمة.

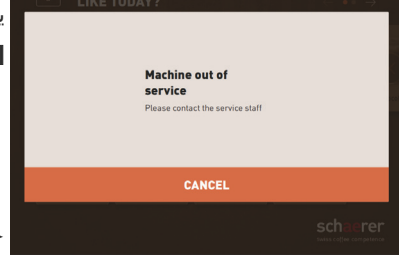

الاختلاف: رسالة خطأ "مبسّطة" في "وضع الضيوف"

الاختلاف: وضع الموظف أو وضع المستخدم الاعتيادي "محدد"

- تكون واجهة الاستخدام "وضع الموظف أو وضع المستخدم الاعتيادي" مفعلة في وضع التشغيل.
- في حالة وجود رسالة خطأ، يتم إيقاف عمل ماكينة القهوة بشكل مؤقت.
- يتم عرض طلب "إعادة التشغيل" أو "إبلاغ فني الخدمة".
- يمكن استلام رسائل الخطأ بشكل جزئي.
- ▶ اتبع وتسلّم طلب التدخل أو اختر حقل [OK] لإعادة التشغيل.
- يتم استلام الخطأ المعلق، على سبيل المثال وعاء الرواسب. تعود الماكينة إلى وضع الاستعداد للعمل.
- تتم إعادة تشغيل الماكينة وتصبح في وضع الاستعداد للعمل.
- قد يتعذر استلام رسالة الخطأ في بعض الظروف.
- ▶ أبلغ فني الخدمة إذا تعذّر التخلص من رسالة الخطأ المعلقة وبالتالي لا تتم إعادة تعيينها.

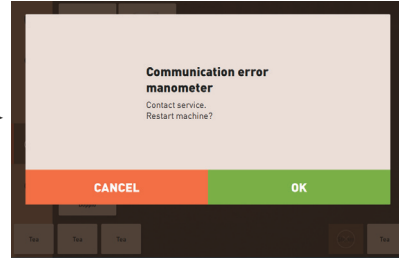

الاختلاف: رسالة خطأ "محددة" في "وضع الموظف"

الاختلاف: رسائل الخطأ في قائمة الخدمة

- تُفتح قائمة الخدمة.
- ▶ اختر حقل قائمة الخدمة، انظر الصورة يساراً.
- تُفتح قائمة الخدمة ويتم عرض جميع رسائل الخطأ المعلقة.



الاختلاف: رسالة خطأ "محددة" في "وضع الموظف"

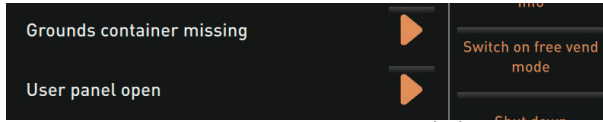

الاختلاف: سرد رسائل الخطأ/الأعطال في "قائمة الخدمة"

- ▶ يتم فتح رسالة الخطأ من خلال الحقل [▶].
- ▶ قم بتنفيذ الإجراء المعروض وتأكيده بواسطة [OK] إذا لزم الأمر.



الاختلاف: نافذة "قائمة الخدمة" مع رسالة خطأ معلقة

تُظهر الماكينات المزودة بالتجهيزات المناسبة رسائل الخطأ المعلقة، بالإضافة إلى شريط مضيء ملون بإضاءة LED على ماكينة القهوة.



9.2 أعطال التشغيل

9.2.1 وضع الاستعداد للتشغيل في أثناء البلاغ الحالي

يتم قفل إنتاج المشروبات في حالة وجود بلاغ خلل/عطل أحمر حتى يتّخذ الإجراء المطلوب.



- ▶ إذا لزم الأمر، حدد المزيد من بلاغات الخلل الموجودة في "قائمة الخدمة" وقم بإزالتها وفقاً للإجراء المبين أدناه.
- في حالة استمرار ظهور بلاغ الخلل رغم تأكيده، فقد يكون ذلك دليلاً على وجود خلل ما.
- ▶ اتصل بوكيل الخدمة (انظر www.schaerer.com).

بلاغات الخلل الموجودة في قائمة الخدمة

9.2.2

حقل الاستعمال [قائمة الخدمة] الذي لا يحمل علامة لونية مميزة يقدم معلومات عن حالة الاستعداد الكاملة للتشغيل.



يقدم حقل الاستعمال [قائمة الخدمة] ذات العلامة اللونية البرتقالية معلومات عن المعلومات الموجودة أو طلبات التدخل التالية أثناء وضع الاستعداد للتشغيل. سيكون من الضروري التدخل بعد ذلك.



حقل الاستعمال [قائمة الخدمة] الذي يحمل علامة لونية مميزة باللون الأحمر يقدم معلومات عن بلاغات الخلل أو عمليات التنظيف أو عمليات الصيانة الموجودة. من الضروري التدخل هنا.



بلاغات الخلل أو المعلومات أو طلبات التدخل الموجودة مدرجة في "قائمة الخدمة".

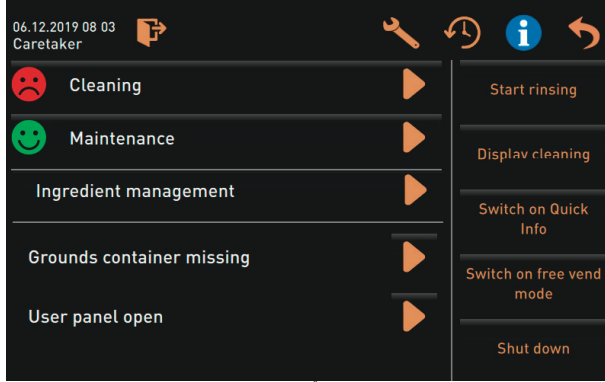

الاختلاف: نافذة "قائمة الخدمة" مع بلاغ خطأ

عرض نصوص الشاشة

9.3

حل المشكلة	السبب	بلاغ الشاشة	حالة	أ	ب	ج	د
التحقق من انسداد منفذ تصريف الماء المتسخ ووعاء التقاطر.	بقايا رواسب القهوة في الماء المتسخ.	تنبيه: قد يؤدي انسداد منفذ تصريف الماء المتسخ إلى حدوث فيضانات.	■				
انتظر حتى انتهاء تهيئة نظام المحاسبة.	جار التهيئة	يرجى الانتظار حتى تتم تهيئة نظام المحاسبة بشكل كامل.	■				
قم بإعادة تشغيل القياس عن بُعد. في حالة بقاء الخلل كما هو: اتصل بوكيل الخدمة.	مؤشر "Coffee Link" معلق	انتظر إلى أن يتم الاتصال بنظام القياس عن بُعد أو اتصل بالخدمة.	■				
قم بإعادة تشغيل الماكينة. في حالة بقاء الخلل كما هو: اتصل بوكيل الخدمة.	تعذر التعرف على مشفر المحرك الخاص بوحدة إعداد المشروبات في أثناء تهيئة الماكينة.	خطأ في المشفر الدوراني لوحدة إعداد المشروبات			■		
إلغاء ضبط درجة الطحن. قم بإعادة تشغيل الماكينة. في حالة بقاء الخلل كما هو: اتصل بوكيل الخدمة.	محرك الضبط التلقائي لدرجة الطحن	خطأ أوسط أو يساراً أو يميناً عند التصحيح التلقائي لدرجة الطحن			■		
قم بإعادة تشغيل خاصية التعرف على الأجهزة. قم بإعادة تشغيل الماكينة. في حالة بقاء الخلل كما هو: اتصل بوكيل الخدمة.	التفاوت بين البرمجيات والأجهزة	خطأ بتكوين الماكينة			■		
قم بإعادة تشغيل الماكينة. في حالة بقاء الخلل كما هو: اتصل بوكيل الخدمة.	مستشعر درجة حرارة قضيب البخار غير مغلق	توقف عمل مستشعر درجة حرارة قضيب البخار			■		
قم بإعادة تشغيل الماكينة. في حالة بقاء الخلل كما هو: اتصل بوكيل الخدمة.	مستشعر درجة حرارة قضيب البخار	دائرة قصر مستشعر درجة حرارة قضيب البخار			■		

حل المشكلة	السبب	بلاغ الشاشة	ملاحظة	خطأ	خطأ	خطأ
<ul style="list-style-type: none"> إجراء التنظيف/إزالة الرواسب في "قائمة الخدمة". تأكيد التنظيف/إزالة الرواسب في "قائمة الخدمة". 	عمليات التنظيف/إزالة الرواسب المتاحة	إرجاع عمليات إزالة التكلس/التنظيف إلى الصفر				
<ul style="list-style-type: none"> املاً وعاء الحليب إذا سنحت الفرصة. 	مستوى الحليب في وعاء الحليب عميق	وعاء اللبن فارغ				
<ul style="list-style-type: none"> املاً وعاء الحليب إذا سنحت الفرصة. انزع حاوية الحليب الطازج. نظف الحاوية جيداً. املاً الحاوية بالحليب الطازج المبرد مسبقاً $\pm 5^{\circ}C$ وأعد تركيبها في الماكينة. 	مستوى الحليب في وعاء الحليب فارغ أو عميق للغاية	وعاء اللبن فارغ				
<ul style="list-style-type: none"> بدء تشغيل العملية "Flavour 1 - 4" في قائمة الخدمة. نفذ طلبات الشاشة المعروضة. قم بإزالة الخرطوم وتنظيفه. قم بإعادة توصيل الخرطوم وفعل مضخة الشراب المركز بالحقل [بدء تشغيل المضخة]. 	مستوى النكهة Flavour (وحدة الشراب المركز) في الزجاجة 1 - 4 فارغ	موضع النكهة Flavour Point (وحدة الشراب المركز) 1 - 4 فارغ				
<ul style="list-style-type: none"> أفرغ درج الرواسب. اشطف درج الرواسب وامسحه حتى يجف. أعد تركيب درج الرواسب. 	يحتوي درج الرواسب لحوالي 60 - 70 "عملية إعداد قهوة".	درج الرواسب ممتلئ				
<ul style="list-style-type: none"> أفرغ درج الرواسب في أقرب فرصة. 	يوشك درج الرواسب أن يحتوي على حوالي 60 - 70 "عملية إعداد قهوة".	درج الرواسب سيمتلئ قريباً				
<ul style="list-style-type: none"> أدخل درج الرواسب في الماكينة بشكل صحيح. 	درج الرواسب غير موجود. لم يتم تركيب درج الرواسب تماماً في الماكينة.	قم بتركيب درج الرواسب				
<ul style="list-style-type: none"> استمر في الضغط على لوحة التحكم إلى أن تثبت واضغط عليها إلى أسفل. 	لوحة التحكم مفتوحة أو أنه لم يتم غلقها تماماً.	أغلق لوحة التحكم				
<ul style="list-style-type: none"> قم بإزالة مراقبة المستوى من خزان ماء الشرب. اشطف خزان ماء الشرب بالماء النظيف واملأه. أعد تركيب مراقبة المستوى. 	مستوى كمية الملء في خزان ماء الشرب الخارجي (اختياري) منخفض للغاية.	املاً الخزان الخارجي لماء الشرب (اختياري)				
<ul style="list-style-type: none"> املاً خزان ماء الشرب في أقرب فرصة. 	مستوى كمية الملء في خزان ماء الشرب الخارجي (اختياري) منخفض.	سيفرغ خزان ماء الشرب الخارجي قريباً (اختياري)				
<ul style="list-style-type: none"> أخرج نظام مراقبة المستوى من خزان الماء المتسخ. أفرغ خزان الماء المتسخ. اشطف خزان الماء المتسخ. أعد تركيب نظام مراقبة المستوى. 	تم الوصول إلى كمية ملء خزان الماء المتسخ الخارجي.	أفرغ خزان الماء المتسخ (اختياري)				
<ul style="list-style-type: none"> قم بإيقاف تشغيل الماكينة. افحص المطحنة من حيث وجود أي انسدادات فيها. قم بإعادة تشغيل الماكينة. إذا ظهر الخطأ مرة أخرى، فإن العطل لا يزال قائماً: اتصل بوكيل الخدمة. 	تم قياس قيمة عالية جداً للتيار (<A 8) خلال فترة محددة من الوقت. تقوم الماكينة بـ 5 محاولات لبدء عملية الطحن من جديد، عندئذ يظهر البلاغ "زيادة التحميل على المطحنة اليسرى أو اليمنى". في حالة طلب مشروب مرة أخرى في هذا الوضع مع استمرار ظهور هذه المشاكل، عندئذ يتغير البلاغ إلى "المطحنة الوسطى أو اليمنى/هناك ما يعيق المطحنة". منفذ خروج المشروبات مغلق.	المطحنة الوسطى (قياسية)، المطحنة اليمنى (اختياري)، منقلة بالأحمال أو محظورة				
<ul style="list-style-type: none"> استكمال ملء وعاء الحبوب. 	وعاء الحبوب الأوسط فارغ.	املاً الحبوب (المطحنة الوسطى فارغة)				

حل المشكلة	السبب	بلاغ الشاشة	ملاحظة	خطي	خطي	خطي	خطي
استكمال ملء وعاء الحبوب.	وعاء الحبوب الأيمن فارغ.	املاً الحبوب (المطحنة اليمنى فارغة)					■
افتح الغطاء المؤدي إلى فتحة الإدخال اليدوي في وعاء الحبوب الأوسط. أضف البن المطحون. أغلق غطاء فتحة الإدخال اليدوي.	لم يتم إدخال القهوة المطحونة في فتحة الإدخال اليدوي.	ملء القهوة المطحونة فتحة الإدخال اليدوي					■
املاً وعاء المسحوق الأول مرة أخرى.	وعاء المسحوق 1. فارغ.	املاً الشوكولاتة أو مسحوق الحليب في 1. املاء الحاوية (1. وعاء المسحوق فارغ)					■
املاً وعاء المسحوق الثاني مرة أخرى.	وعاء المسحوق 2. فارغ.	املاً الشوكولاتة أو مسحوق الحليب في 2. الوعاء الثاني (2. وعاء المسحوق فارغ)					■
افحص مستوى. خزان ماء الشرب الخارجي (اختياري) أو حالة وصلة الماء الثابتة. افصل الماكينة عن شبكة الكهرباء ودعها تبرد.	مصدر الإمداد بالماء مقطوع. درجة حرارة الماكينة مرتفعة بصورة مفرطة.	غلاية الماء الساخن للشاي أو القهوة درجة الحرارة الزائدة					■
في حالة بقاء الخل كما هو: اتصل بوكيل الخدمة.	SSR تالف. تم تفعيل Klixon.						■
افحص مستوى. خزان ماء الشرب الخارجي (اختياري) أو حالة وصلة الماء الثابتة. افحص منفذ خروج المشروبات ونظام البخار وقم بتنظيفهما. افصل الماكينة عن شبكة الكهرباء ودعها تبرد.	مصدر الإمداد بالماء مقطوع. انسداد في نظام البخار. درجة حرارة الماكينة مرتفعة بصورة مفرطة.	ارتفاع درجة حرارة الغلاية البخارية بشكل مفرط					■
في حالة بقاء الخل كما هو: اتصل بوكيل الخدمة.	SSR تالف. تم تفعيل Klixon.						■
انتظر إلى أن تسخن الماكينة. افصل الماكينة عن شبكة الكهرباء. قم بتوصيلها وإعادة تشغيلها من جديد.	مرحلة التسخين الأولى. خطأ في التسخين.	درجة حرارة الماء الساخن منخفضة للغاية درجة حرارة الغلاية البخارية منخفضة للغاية					■
في حالة بقاء الخل كما هو: اتصل بوكيل الخدمة.	رغم أن عملية التسخين مشغلة، إلا أنه لم يتم الوصول إلى درجة الحرارة المرجعية في غضون 5 min.	توقف تسخين غلاية الماء الساخن توقف تسخين الغلاية البخارية					■
في حالة بقاء الخل كما هو: اتصل بوكيل الخدمة.	اللوحة الرئيسية لا توجد فيها مقاومة. يتم قياس أقصى درجة حرارة (حوالي 150 °C). منفذ خروج المشروبات مغلق.	حدوث قفلة كهربائية في غلاية الماء الساخن المزودة ببارامتر حراري سالب حدوث قفلة كهربائية في الغلاية البخارية المزودة ببارامتر حراري سالب					■
في حالة بقاء الخل كما هو: اتصل بوكيل الخدمة.	مستشعر درجة الحرارة مقطوع. يتم قياس أدنى درجة حرارة.	توقف تشغيل غلاية الماء الساخن المزودة ببارامتر حراري سالب توقف تشغيل الغلاية البخارية المزودة ببارامتر حراري سالب					■
في حالة بقاء الخل كما هو: اتصل بوكيل الخدمة.	تم رصد تيار زائد في محرك وحدة إعداد المشروبات.	تيار زائد في وحدة إعداد المشروبات					■

حل المشكلة	السبب	بلاغ الشاشة	معالجة	إصلاح	إصلاح	إصلاح
<ul style="list-style-type: none"> افحص وحدة إعداد المشروبات من حيث وجود أشياء تعوق الحركة. في حالة بقاء الخلل كما هو: اتصل بوكيل الخدمة. 	<ul style="list-style-type: none"> حتى لو كانت وحدة إعداد المشروبات لا "تعمل"، فإنها تستهلك الحد الأدنى من التيار الكهربائي. وفي حالة عدم حدوث ذلك، فهذا يعني أن هناك خطأ ما. من الممكن أن يكون السبب هو وحدة إعداد المشروبات أو لوحة القدرة أو توصيل الكابلات. 	تيار كهربائي ساكن في وحدة إعداد المشروبات				
<ul style="list-style-type: none"> أدخل خرطوشة إزالة التكلس. أزل الخرطوشة مرة أخرى بعد إزالة التكلس وعند طلب ذلك على الشاشة. 	<ul style="list-style-type: none"> مادة إزالة التكلس اللازمة لعملية إزالة التكلس 	أدخل خرطوشة إزالة التكلس				
<ul style="list-style-type: none"> في حالة بقاء الخلل كما هو: اتصل بوكيل الخدمة. 	<ul style="list-style-type: none"> وحدة إعداد المشروبات لا تحتوي على مفتاح "للوضع الأساسي". يتم التعرف على وضع أسطوانة وحدة إعداد المشروبات من خلال قياس قيمة التيار. يتم التعرف على قيم الذروة التالية: الوضع العلوي والسفلي تم تحديد التوقف التالي: إذا لم يتم في خلال 10 sec بعد حركة وحدة إعداد المشروبات التعرف على وجود شدة تيار، فسيتم عرض بيان "انقضى زمن وحدة إعداد المشروبات". 	توقف وحدة إعداد المشروبات				
<ul style="list-style-type: none"> افحص مستوى خزان ماء الشرب أو حالة وصلة الماء الثابتة. افحص خزان ماء الشرب الداخلي أو الخارجي (تشيع الفلتر يقلل من تدفق الماء). تأكد مما إذا كان المكبس العلوي محجوباً أو مسدوداً جزئياً أم لا. افحص درجة الطحن. المعلومات: إذا كانت درجة الطحن مضبوطة على مستوى شديد النعومة، فمن الممكن أن يتسبب ذلك في إعاقة سريان الماء أو منع سريانه بشكل كامل. في حالة بقاء الخلل كما هو: اتصل بوكيل الخدمة. 	<ul style="list-style-type: none"> أثناء إنتاج أحد مشروبات القهوة، يحقق مقياس التدفق أقل من العدد المحدد للحد الأدنى لعدد اللغات. من المحتمل وجود انسداد أو انسداد جزئي في مكان ما من نظام المياه بأكمله. 	خطأ في تيار الماء				
<ul style="list-style-type: none"> في حالة بقاء الخلل كما هو: اتصل بوكيل الخدمة. 	<ul style="list-style-type: none"> مستشعر المستويات يرصد مستوى منخفضاً في الغلاية البخارية. تم إجراء محاولة لملء الغلاية، إلا أن مستشعر المستويات لم يتمكن من رصد أي مياه خلال 60 ثانية. يتم قطع عملية الملء. يتم منع إنتاج المشروبات التي تتطلب بخاراً. 	خطأ في وحدة الإمداد بالبخار				
<ul style="list-style-type: none"> في حالة بقاء الخلل كما هو: اتصل بوكيل الخدمة. 	<ul style="list-style-type: none"> خطأ في الاتصال بين وحدة القدرة والشاشة العاملة باللمس. 	خطأ في معالجة الناقل Modbus BP				
<ul style="list-style-type: none"> في حالة بقاء الخلل كما هو: اتصل بوكيل الخدمة. 	<ul style="list-style-type: none"> خطأ اتصال بين مانومتر وشاشة اللمس. 	خطأ في معالجة الناقل Modbus MV				
<ul style="list-style-type: none"> افحص كابلات وحدة التبريد والماكيئة. في حالة بقاء الخلل كما هو: اتصل بوكيل الخدمة. 	<ul style="list-style-type: none"> خطأ في الاتصال بين وحدة التبريد والشاشة العاملة باللمس. 	خطأ في معالجة الناقل Modbus MR				

حل المشكلة	السبب	بلاغ الشاشة	ملاحظة	خطأ	خطأ	خطأ	خطأ
<ul style="list-style-type: none"> قم بإعادة تشغيل الماكينة. في حالة بقاء الخلل كما هو: اتصل بوكيل الخدمة. 	<ul style="list-style-type: none"> خطأ في الاتصال بين نظام الدفع والشاشة العاملة باللمس. 	خطأ في نظام الدفع					
<ul style="list-style-type: none"> يتم ضبط إعدادات البارامتر "التهينة" - "مؤقت التشغيل" وفقاً لذلك. في حالة بقاء الخلل كما هو: اتصل بوكيل الخدمة. 	<ul style="list-style-type: none"> الضبط في وضع الاستعمال الذاتي في حالة عدم إنتاج أي مشروبات. 	الماكينة خارج الخدمة					
<ul style="list-style-type: none"> التحقق من المنتجات، مثل حبوب القهوة، أو الحليب، أو مسحوق الشوكولاتة، أو مسحوق الحليب. التحقق من درجة الحرارة في وحدة التبريد. نقذ عملية التنظيف أو إزالة التكلس المعلقة. في حالة بقاء الخلل كما هو: اتصل بوكيل الخدمة. 	<ul style="list-style-type: none"> الضبط في وضع الاستعمال الذاتي في حالة تعذر إنتاج أي مشروبات لأسباب مختلفة. 	الماكينة خارج الخدمة					
<ul style="list-style-type: none"> قم بإعادة تشغيل الماكينة. في حالة بقاء الخلل كما هو: اتصل بوكيل الخدمة. 	<ul style="list-style-type: none"> أخطاء اتصال بين البرمجيات والوحدات المختلفة، مثل وحدة القدرة HCU، وموضع النكهة Flavour Point، ووحدة إعداد المشروبات والمانومتر،... إلخ. 	خطأ اتصال (مختلف)					

الاختلالات بدون بلاغ الشاشة

9.4

حل المشكلة	السبب	خلل
<ul style="list-style-type: none"> تحقق مما إذا كانت الماكينة موصلة بالشبكة الكهربائية. تحقق مما إذا كانت الماكينة مشغلة. في حالة بقاء الخلل كما هو: اتصل بوكيل الخدمة. 	<ul style="list-style-type: none"> الماكينة ليست موصلة بالشبكة الكهربائية الماكينة ليست مشغلة 	الشاشة داكنة
<ul style="list-style-type: none"> تأكد من ملء وعاء الحليب. افحص وصلة الكبل من كبل التحكم الخاص بماكينة إعداد القهوة إلى وحدة التبريد. قم بإجراء التنظيف اليومي. في حالة بقاء الخلل كما هو: اتصل بوكيل الخدمة. 	<ul style="list-style-type: none"> وعاء الحليب خال نظام الحليب مسدود تم تعطيل نظام الحليب على نحو خاطئ 	لا يوجد حليب
<ul style="list-style-type: none"> تأكد مما إذا تم ملء زجاجات الشراب المركز. افحص وصلة الكبل من كبل التحكم الخاص بماكينة إعداد القهوة إلى موضع النكهة Flavour Point. تنظيف خرطوم نظام موضع النكهة Flavour Point. في حالة بقاء الخلل كما هو: اتصل بوكيل الخدمة. 	<ul style="list-style-type: none"> زجاجات الشراب المركز فارغة نظام موضع النكهة Flavour Point مسدود تم تعطيل نظام موضع النكهة Flavour Point على نحو خاطئ 	لا يوجد شراب مركز (موضع النكهة Flavour Point)
<ul style="list-style-type: none"> تأكد من ملء وعاء الحليب. قم بإجراء التنظيف اليومي. في حالة بقاء الخلل كما هو: اتصل بوكيل الخدمة. 	<ul style="list-style-type: none"> وعاء الحليب خال نظام الحليب مسدود تم تعطيل نظام الحليب على نحو خاطئ 	لا توجد رغوة حليب

10 الاحتياطات

10.1 المنظفات

10.1.1 الاستخدام



تحذير!



خطر التسمم! يمكن أن تسبب المنظفات تسمماً في حالة استخدامها بطريقة غير صحيحة.

يجب الالتزام بالنقاط التالية:

- ▶ احفظ المنظفات بعيداً عن متناول الأطفال والأشخاص غير المصرح بهم.
- ▶ تجنب تناول المنظفات.
- ▶ لا تقم أبداً بخلط المنظفات مع غيرها من المواد الكيميائية أو الأحماض.
- ▶ لا تضع المنظفات في حاوية الحليب مطلقاً.
- ▶ لا تضع المنظفات في خزان ماء الشرب (الداخلي/ الخارجي) مطلقاً.
- ▶ لا تستخدم المنظفات ومواد إزالة التلكس إلا للأغراض المخصصة لها فحسب (انظر الملصقات).
- ▶ لا تتناول المأكولات أو المشروبات أثناء استخدام المنظفات.
- ▶ احرص على توفير التهوية وتصريف الهواء بشكل جيد أثناء استخدام المنظفات.
- ▶ احرص على ارتداء فحازات لحماية اليدين أثناء استخدام المنظفات.
- ▶ اغسل يديك جيداً فور الانتهاء من استخدام المنظفات.

قبل استخدام مادة التنظيف احرص على قراءة المعلومات الواردة على العبوة بعناية. يمكن طلب وثيقة بيانات السلامة - إن لم تكن متوفرة - من الشركة المسؤولة عن التسويق (انظر عبوة المنظفات).



10.1.2 التخزين

يجب الالتزام بالنقاط التالية:

- احفظ المنظفات بعيداً عن متناول الأطفال والأشخاص غير المصرح بهم.
- احفظ المنظفات بعيداً عن الضوء والحرارة والرطوبة.
- احفظ المنظفات في مكان منفصل عن الأحماض.
- لا تحفظ المنظفات سوى في العبوة الأصلية.
- احفظ المنظفات في مكان منفصل.
- لا تحفظ المنظفات بالقرب من المأكولات والمشروبات.
- تسري اللوائح القانونية المحلية بشأن تخزين المواد الكيميائية (المنظفات).

10.1.3 التخلص من المواد

في حالة عدم إمكانية الاستفادة من المنظفات عندئذ يجب التخلص منها بما في ذلك الحاويات الخاصة بها وفقاً للتعليمات التي تتناسب مع اللوائح القانونية والمحلية.

10.1.4 معلومات الطوارئ

اطلب الرقم الهاتفي لمعلومات الطوارئ (مركز معلومات التسمم) لدى الشركات المنتجة للمنظفات (انظر الملصقات الخاصة بالمنظفات). إذا لم يتوفر في بلدك مثل هذا المركز، فضع في اعتبارك الجدول التالي:

المركز السويسري لمعلومات السموم

51 51 251 44(0)41+

للاتصال من خارج سويسرا

145

للاتصال من سويسرا

www.toxi.ch

الإنترنت

10.2 التعليمات الصحية

10.2.1 الماء

**احترس!****المتاعب الصحية! قد يؤدي سوء استعمال الماء إلى حدوث متاعب صحية!**

- يجب الالتزام بالنقاط التالية:
- ▶ يجب أن يكون الماء خاليًا من الأوساخ والبكتيريا.
 - ▶ احرص على عدم ملامسة الماكينة لماء التناضح أو أي ماء عدواني آخر.
 - ▶ يجب ألا يتجاوز عسر الكربونات 4 - 6 dKH° (عسر الكربونات الألماني) أو 8 - 12 fKH° (عسر الكربونات الفرنسي).
 - ▶ ويجب أن تكون درجة العسر الكلي دائمًا أعلى من العسر الكربوني.
 - ▶ تبلغ أدنى درجة لعسر الكربونات 4 dKH° أو 8 fKH°.
 - ▶ تبلغ أقصى نسبة للكور 50 mg لكل لتر.
 - ▶ قيمة الرقم الهيدروجيني بين 6.5 - 7 (رقم هيدروجيني محايد).
 - ▶ الماكينات المزودة بخزان ماء شرب (داخلي وخارجي):
 - ▶ املا خزان ماء الشرب يوميًا بالماء النقي.
 - ▶ اشطف خزان ماء الشرب جيدًا قبل ملئه.

**احترس!****المتاعب الصحية! قد يؤدي سوء استعمال القهوة إلى حدوث متاعب صحية!**

- يجب الالتزام بالنقاط التالية:
- ▶ تأكد من عدم وجود تلفيات بالعبوة قبل فتحها.
 - ▶ لا تملأ الوعاء بحبوب القهوة بشكل زائد عن حاجة الاستعمال اليومي.
 - ▶ أغلق غطاء وعاء الحبوب عقب ملء الوعاء مباشرة.
 - ▶ احرص على تخزين القهوة في مكان جاف وبارد ومظلم.
 - ▶ احفظ القهوة بمعزل عن المنظفات.
 - ▶ استهلك المنتجات الأقدم أولاً ("الوارد أولاً يخرج أولاً").
 - ▶ احرص دائمًا على غلق العبوات المفتوحة جيدًا لضمان الحفاظ على محتوياتها طازجة وحمايتها من التلوث.

**احترس!**

10.2.2 الحليب

المتاعب الصحية! قد يؤدي سوء استعمال الحليب إلى حدوث متاعب صحية!

- يجب الالتزام بالنقاط التالية:
- ▶ لا تستخدم الحليب الخام.
 - ▶ لا تستعمل سوى الحليب المبستر أو المعالج بطريقة التعقيم بالحرارة الفائقة UHT.
 - ▶ لا تستعمل سوى الحليب المتجانس.
 - ▶ استخدم الحليب المبرد مسبقًا على درجة حرارة بين 3 إلى 5 °C.
 - ▶ احرص على ارتداء قفازات واقية أثناء التعامل مع الحليب.
 - ▶ استخدم الحليب من العبوة الأصلية مباشرة.
 - ▶ لا تقم باستكمال ملء الحليب مطلقًا. اشطف وعاء الحليب جيدًا قبل ملئه.
 - ▶ تأكد من عدم وجود تلفيات بالعبوة قبل فتحها.
 - ▶ لا تملأ الوعاء بالحليب بشكل زائد عن حاجة الاستعمال اليومي.
 - ▶ أغلق غطاء وعاء الحليب ووحدة التبريد (الداخلية/الخارجية) عقب ملء الوعاء مباشرة.
 - ▶ احرص على تخزين الحليب في مكان جاف وبارد (بحد أقصى 7 °C) ومظلم.
 - ▶ احفظ الحليب بمعزل عن المنظفات.
 - ▶ استهلك المنتجات الأقدم أولاً ("الوارد أولاً يخرج أولاً").
 - ▶ استهلك مسحوق التعبئة التلقائية قبل انتهاء تاريخ الصلاحية.
 - ▶ احرص دائمًا على غلق العبوات المفتوحة جيدًا لضمان الحفاظ على محتوياتها طازجة وحمايتها من التلوث.

مسحوق التعبئة التلقائية

10.2.3



احترس!



المتاعب الصحية! قد يؤدي سوء استعمال مسحوق التعبئة التلقائية إلى حدوث مشاكل صحية!

يجب الالتزام بالنقاط التالية:

- ▶ تأكد من عدم وجود تلفيات بالعبوة قبل فتحها.
- ▶ لا تملأ الوعاء بمسحوق التعبئة التلقائية بشكل زائد عن حاجة الاستعمال اليومي.
- ▶ أغلق غطاء مسحوق التعبئة التلقائية عقب ملء الوعاء مباشرة.
- ▶ احرص على تخزين مسحوق التعبئة التلقائية في مكان جاف وبارد ومظلم.
- ▶ احفظ مسحوق التعبئة التلقائية بمعزل عن المنظفات.
- ▶ استهلك المنتجات الأقدم أولاً ("الوارد أولاً يخرج أولاً").
- ▶ استهلك مسحوق التعبئة التلقائية قبل انتهاء تاريخ الصلاحية.
- ▶ احرص دائماً على غلق العبوات المفتوحة جيداً لضمان الحفاظ على محتوياتها طازجة وحمايتها من التلوث.

نكهة الشراب المركز (Flavour Point)

10.2.4



احترس!



المتاعب الصحية! قد يؤدي سوء استعمال الشراب إلى حدوث متاعب صحية.

يجب الالتزام بالنقاط التالية:

- ▶ استخدم الشراب من العبوة الأصلية مباشرة.
- ▶ تأكد من عدم وجود تلفيات بالعبوة قبل فتحها.
- ▶ أغلق غطاء موضع النكهة Flavour Point عقب ملء الوعاء مباشرة.
- ▶ احرص على حفظ الشراب في مكان جاف وبارد ومظلم.
- ▶ احفظ الشراب بمعزل عن المنظفات.
- ▶ استهلك المنتجات الأقدم أولاً ("الوارد أولاً يخرج أولاً").
- ▶ استهلك مسحوق التعبئة التلقائية قبل انتهاء تاريخ الصلاحية.
- ▶ احرص دائماً على غلق العبوات المفتوحة جيداً لضمان الحفاظ على محتوياتها طازجة وحمايتها من التلوث.

11 المسؤولية

11.1 التزامات المشغل

11.1.1 الاستخدام

يجب على المشغل أن يعتني بالصيانة الدورية لأجهزة الأمان وفحصها باستمرار من خلال أحد شركاء الخدمة لشركة Schaerer AG أو الموظفين التابعين له أو شخص آخر مرخص له بذلك. وفي حالة وجود عيوب عينية، سيتم إخطار شركة Schaerer AG بها خطياً في غضون 30 يوماً!

تبلغ المدة الزمنية المُقدَّرة للإبلاغ عن العيوب الخفية 12 شهراً من تركيب الماكينة (استيعاب التشغيل، شهادة الإنجاز)، ولكن في موعد لا يتجاوز 18 شهراً من مغادرة المصنع في تسويقها. ولا يجوز بأي حال من الأحوال إصلاح الأجزاء المرتبطة بالأمان، مثل صمامات الأمان أو ترموستات الأمان أو الغلايات. يجب استبدال المكونات المرتبطة بالأمان بشكل إلزامي! تسري مواعيد الصيانة التالية:

- يتم استبدال صمامات الأمان bar 5 و bar 12 بعد 24 شهراً.
- يتم فحص الغلاية (مولد البخار، سخانات التدفق المستمر) كل 24 شهراً. يتم الاستبدال عند الحاجة. يتم استبدال الغلايات بعد 48 شهراً.

انظر فصل "الخدمة والصيانة" - "جدول الصيانة" للبيانات التفصيلية الخاصة بمواعيد الصيانة في تعليمات تشغيل.



11.2 المطالبات بحقوق الضمان والمسؤولية

يتم استبعاد المطالبات بحقوق الضمان والمسؤولية نتيجة وقوع أضرار مادية وإصابات شخصية وذلك في حالة حدوث الأسباب التالية أو أي منها:

- استخدام الماكينة بشكل غير مطابق للتعليمات.
- تركيب الماكينة وتشغيلها واستعمالها وتنظيفها وصيانتها وكذلك الملحقات الاختيارية بشكل غير صحيح.
- عدم الالتزام بمواعيد الصيانة.
- تشغيل الماكينة بينما تجهيزات السلامة معطوبة أو تجهيزات الحماية غير مركبة بشكل صحيح أو بها قصور وظيفي.
- تجاهل تعليمات السلامة الواردة في دليل التشغيل بشأن التخزين الماكينة وتركيبها وتثبيتها وتشغيلها وصيانتها.
- تشغيل الماكينة وهي ليست في أفضل حالة.
- إجراء إصلاحات بشكل غير صحيح.
- استخدام قطع غيار أخرى ليست أصلية ومن شركة شيرر المساهمة.
- استخدام منظفات غير موصى بها من شركة شيرر المساهمة.
- الكوارث الناجمة عن تأثير الأجسام الغريبة بالإضافة إلى الحوادث وأعمال التخريب والقوة القهرية.
- إدخال جسم غريب في الماكينة وكذلك فتح جسم الماكينة.

تلتزم الشركة المصنعة بالضمان أو بأي مطالبات المسؤولية فقط في حالة الالتزام بمواعيد الصيانة والفحص المبنية وفي حالة استخدام قطع الغيار الأصلية المطلوبة منه أو من الموردين المعتمدين.