

CAFITESSE QUANTUM TOUCH

用户手册



产品编号：10039691_05

日期：2025年07月11日

版权所有

本手册中包含的信息归 Jacobs Douwe Egberts 所有。（以下简称“JDE”）。本手册供客户内部使用。未事先经 JDE 书面同意，不得以任何方式或出于任何商业目的使用、复制、翻译或传播本文件的任何部分。

JDE 有权更改其技术数据和设备信息，恕不另行通知。

Jacobs Douwe Egberts 的标志是 JDE 的注册商标。

版权所有 © Jacobs Douwe Egberts。保留所有权利。

修订版本号	日期	序列号	说明
1	2023 年 3 月 23 日	无	为初始评审而发布。
2	2023 年 7 月 14 日	无	根据技术评审进行更新。
3	2023 年 11 月 24 日	无	技术评审后更新。
4	2024 年 11 月 15 日	无	技术评审后更新。
5	2025 年 7 月 11 日	无	添加清洁药片列表。

目录

1- 首次启动前	6
2- 安全说明	7
2.1 安全类别	7
2.2 安全及警告标志	7
2.2.1 危害标志	8
2.2.2 禁止标志	8
2.2.3 强制性操作标志	8
2.3 用户组	9
2.4 必要的安全须知	9
2.5 概述	11
2.6 制冷系统信息	12
2.7 更换磨损部件	13
2.8 处理包装材料	13
2.9 咖啡机的处置	13
2.11 维修咖啡机	14
2.12 清洁咖啡机	14
2.13 食品安全说明 (HACCP)	15
3- 运输与存储	16
4- 技术规格	17
4.1 规格	17
4.2 尺寸 - Q100	18
4.3 尺寸 - Q200	19
4.4 尺寸 - Q300	20
5- 部件概述	21
5.1 正视图和背视图	21
5.2 内视图	22
5.3 按钮功能	23
5.4 显示屏概述	23
6- 安装和首次启动	24
6.1 打开咖啡机的包装	24
6.2 安装咖啡机	25
6.3 咖啡机启动	26
6.4 咖啡机存放	27
7- 饮料包操作	28

8- 日常操作	29
8.1 安全操作.....	29
8.2 正确放置杯子和壶	30
8.3 出品饮料.....	31
8.4 使用预选选项出品饮料.....	32
8.4.1 冷饮预选（选项）	32
8.4.2 份量预选	32
8.4.3 浓郁度预选.....	33
8.5 插入和取出饮料包	34
8.6 更换空饮料包	35
8.7 开启咖啡机.....	36
8.8 关闭咖啡机.....	37
8.9 锁定/解锁咖啡机.....	38
9- 清洁	39
9.1 安全清洁.....	39
9.2 清洁流程.....	40
9.3 外部清洁.....	41
9.4 冲洗	42
9.5 清洁 - Q100 和 Q300	44
9.6 清洁 - Q200.....	47
10- 用户编程	51
10.1 激活操作员模式	51
10.2 用户界面设置.....	52
10.3 日期/时间	53
10.4 语言	53
10.5 节能设置	54
10.6 夏令时/冬令时	55
10.7 欢乐时光	55
10.8 支付	56
10.9 不可复零计数器	57
10.10 清洁时间表.....	58
10.11 可复零计数器.....	59
10.12 水系统.....	60
10.13 系统信息	60
10.14 联系信息	61
10.15 维护 PIN.....	61
10.16 全局饮品设置.....	61
11- 显示消息和故障排除	62

12- 选项	63
12.1 软件选项.....	63

1- 首次启动前

本手册提供有关安全操作咖啡机的说明和信息，包括 CAFITESSE QUANTUM TOUCH 的基本操作要求。

本手册中的所有描述均与交付的咖啡机型号和外观一致。

本手册供消费者、服务人员、负责维修保养工作的专业人员及经营公司自行使用。

在咖啡机的整个寿命期内每位用户都必须可以使用本手册。

请在操作、维护和维修咖啡机前阅读并理解本手册。

未经允许，不得复制和出借本手册。

对于本手册中未包含的信息，或不明确的操作相关信息，请联系 JDE 以获得技术支持。

在咖啡机的使用寿命内，请妥善保管本手册。

JDE 建议将本手册放在咖啡机附近，便于参考。请勿去除本手册中的任何页。

如果手册丢失、损坏或无法阅读，请从以下网址下载：

<https://www.jacobsdouweegbertsprofessional.support/>

为了方便用户使用本手册，手册按照下列规则编写：

- 任务和程序按步骤列出。
- 无次序式列表用于操作顺序不重要的示例和任务。
- 警告文本以及表行和列的标题通常使用**粗体字**。
- 注释文本、图形和表格标题使用*斜体字*。

2- 安全说明

2.1 安全类别

当有必要采取特别的预防措施以避免出现损害或人身伤害时，在本文件中使用“危险”、“警告”、“小心”和“注意”警示语。

根据危害的严重程度和 ISO 3864 标准中规定的风险级别，警示语分为以下四类。



⚠ 危险

“危险”表示具有高度风险的危害。如不加以防范，它可能会造成死亡或严重的人身伤害。



⚠ 警告

“警告”表示具有中度风险的危害。如不加以防范，它可能会造成死亡或严重的人身伤害，或者损坏咖啡机。



⚠ 小心

“小心”表示具有低风险的危害。如不加以防范，它可能会造成轻度或中度的人身伤害，或者损坏咖啡机。



“注意”提供重要的信息和有用的提示。

2.2 安全及警告标志

ISO 3864 标准规定了危险、警告和小心标志的一般形状和颜色。



危害：它表示存在危害。



禁止：它指定不得执行的操作。



强制性操作：它指定为防止出现危险情况而必须采取的操作。

2.2.1 危害标志

这些危害标志指明危险的情况或操作，并对可能造成损坏和人身伤害的情况给出警告：



发烫表面危害



电气危害



压手危害



高温表面危害

2.2.2 禁止标志

这些禁止标志指明危险的情况或操作，并对可能造成损坏和人身伤害的情况给出警告：



禁止吸烟



请勿触摸



请勿改动



严禁烟火



限制进入

2.2.3 强制性操作标志

在警告中使用这些强制性操作标志来指明强制性操作。



阅读手册或说明



拔下主电源插头

2.3 用户组

用户：客户/消费者/直接操作员。他们使用咖啡机来冲煮饮品，但由于未经制造商、经营公司或经销商充分培训，不得接触咖啡机的内部部件，也没有咖啡机设定权限。

服务人员：经制造商、经营公司或经销商培训、知道如何为咖啡机加料和清洁的人员。

维修技术人员：熟悉咖啡机、了解相关危害的专业人员。他们接受制造商、经营公司或经销商的培训，能够安装、维护及维修咖啡机。

经营公司：负责正确设置和操作咖啡机。



注意：

除非从经营公司或制造商那里得到了正确指导，否则任何人不得对咖啡机执行服务、维护或维修工作。

2.4 必要的安全须知

 **危险**



如未获得 JDE 的书面同意，未经批准的人员不得安装、操作、维修或停用咖啡机。



禁止未经批准的人员进入使用区域，尤其是执行搬运、操作、清洁任务以及维持卫生。



如未获得 JDE 的书面同意，不得对咖啡机及其配件做任何更改。



如未获得 JDE 的书面同意，请勿将咖啡机用于本手册中未规定的用途，以免造成人员伤亡或产品损坏。



不得将电器、插头或主电源线放入水中。
有触电的危险。



本咖啡机不可由存在身体、感觉或精神障碍或缺乏经验和知识的人士（包括儿童）使用，除非在负责该类人群安全的人士的监督和指导下，方可使用。



儿童不得玩弄本咖啡机。



如果主电源线缆和插头受损或者咖啡机倒下，请勿使用咖啡机。



儿童不得在没有监督的情况下执行清洁和用户维护操作。

警告



除非您已阅读并理解本手册和配件手册，否则请勿使用咖啡机。
使用本产品时，请遵守安全说明。



紧急情况下（例如：咖啡机着火或者温度异常高或噪音异常大），立即断开电源并关闭供水。



如果电源线受损，必须由制造商、其维修代理商或者具有类似资格的人员更换。



应当监督儿童，防止儿童玩弄本咖啡机。

只有经过培训的人员才能使用操作员钥匙。

根据咖啡机安装所在国家/地区适用的法规，用咖啡机随附的进水软管将咖啡机连接到自来水管。只使用发货时包含的新软管将咖啡机连接至供水系统。决不可重复使用损坏的软管。

本电器不适于安装在可能使用喷水枪的区域。本电器不得用喷水枪或高压清洗机清洁。

防止本电器结冰。如果供水系统中的水结冰，则请勿使用本电器。拔掉电源插头，与技术人员联系，检查是否有必要进行维修。



请将本电器插接至正确安装和接地安全插座上，其线路电压应当与本电器的技术数据相匹配。

2.5 概述



警告

咖啡机出品的液体很烫！避免烫伤！咖啡机正在冲煮饮品或者执行冲洗程序时，保持双手和身体其他部位远离咖啡机。

请勿将盛装热液的杯子、壶或容器置于咖啡机顶部。如果杯子/壶/容器掉落，存在人员烫伤的风险。

咖啡机周围要留有足够的空间，如果热液飞溅，可轻松躲开。

本咖啡机不适用于身体、感官和智力能力有限的人员（包括儿童），或对咖啡机没有足够经验和/或知识的人员。如果他们由负责其安全的人监护，或已收到如何使用咖啡机的说明，则不适用此规定。

将咖啡机放置在高度至少为 60 厘米/24 英寸的桌子或柜台上，避免幼儿按到饮品按钮。

保持本电器外壳或内部结构的通风口通风良好、无障碍物。

除制造商建议的方法之外，不要使用机械装置或其他方法加快除霜过程。

不要损坏制冷回路。

除非是制造商建议的类型，否则不要在本电器的食品存储箱内使用其他电器。

安放本电器时，请确保电源线不会绊住或损坏。

不要在本电器后部安装多个便携式插座或便携式电源。

不要在本电器中储存易爆物，如装有易燃燃料的气溶胶罐。

⚠ 小心

定期检查并清空咖啡机的滴水盘，避免烫伤风险，以免（高温）液体从滴水盘中溢出时弄湿地板（滑倒危险）。

在使用、清洁或移动咖啡机前，请仔细阅读本操作手册中的说明。确保您和所有其他操作、清洁或移动咖啡机的人员熟悉咖啡机的安全和卫生要求，并按照这些要求执行。

您必须按照本操作手册中的说明使用咖啡机出品饮品。制造商不对因不当使用咖啡机或不遵循本操作手册中所述的流程而造成的任何损害或人身伤害负责。

- 咖啡机的安装、保养、维修和编程只能由 Cafitesse 系统供应商指定的经过授权和适当培训的维修技术人员进行。
- 只有使用原装配件才能确保咖啡机正常运行。
- 咖啡机的操作、装填和清洁只能由经过授权和培训的人员进行。
- 此咖啡机不适合室外使用。
- 咖啡机必须安装在可由经过培训的人员监督的位置。

2.6 制冷系统信息

- 除制造商建议的方法之外，不要使用机械装置或其他方法加快除霜过程。
- 不要损坏制冷回路。
- 除非是制造商建议的类型，否则不要在本电器的食品存储箱内使用其他电器。
- 不要在本电器中储存易爆物，如装有易燃燃料的气溶胶罐。
- 本电器的制冷装置中包含碳氢化合物。只能由有资质的人员执行制冷回路的维护和充装。
- 不要在本电器内放置易燃产品或沾有易燃产品的物品。不要在本电器内存放易燃气体和液体。
- 不要触摸压缩机或冷凝器，这些表面会达到很高的温度！
- 如果制冷回路损坏，确保室内无明火或其他点火源。进行室内通风，防止起火。

2.7 更换磨损部件

警告



因液体自然磨损而造成的缺陷均不在保修或质量保证范围内。

请注意，即使按照规定的服务程序对咖啡机进行维护，CAFITESSE QUANTUM TOUCH 咖啡机的部件在正常使用期间仍会因为液体而磨损。特别是与热水等液体接触的机械部件和零件，如软管、密封件、阀门等。

因液体自然磨损而造成的缺陷均不在保修或质量保证范围内。但是，有缺陷的部件必须由经制造商培训且获得授权的维修技术人员更换。

2.8 处理包装材料

警告



包装用各种可回收材料制成。建议保留包装材料以备以后运输。
如果您想要在安装后处理包装材料，请以环保的方式回收或处理材料。

2.9 咖啡机的处置

根据地方处理法规处置本咖啡机。

本咖啡机需遵循《报废电气和电子设备指令》（WEEE/EU 指令），不得与普通的生活垃圾混在一起。

不要未经授权把压缩机制冷剂排放到大气中，可能需要由经过授权的人员进行回收。如果需要回收制冷剂气体，则必须由经过许可的有资质人员执行。

2.11 维修咖啡机

⚠ 警告



如果咖啡机的电源线已损坏，关闭咖啡机，并联系您的 Cafitesse 系统供应商，以更换电源线。

咖啡机的保养、维修和编程只能由 Cafitesse 系统供应商指定的经过授权和适当培训的维修技术人员进行。

2.12 清洁咖啡机

⚠ 危险



请勿将水喷洒或溅到咖啡机上。不要使用喷水清洗。切勿将咖啡机浸入水中。

切勿倾斜咖啡机以清洁其后面或下面。

避免烫伤！如果您倾斜或移动咖啡机，锅炉中的热水就会溢出。

⚠ 小心



用清洁剂清洁所有与饮料接触的咖啡机部件。只能使用食品行业和 Cafitesse 系统供应商推荐的清洁剂。要安全处理、计量和使用清洁剂，请遵守清洁剂标签上的说明。

定期清洁咖啡机

1. 清洁咖啡机四周表面。
2. 在接触咖啡机或饮料包之前，请先洗手。
3. 按照本操作手册中的说明清洁咖啡机（参见“清洁咖啡机”一章）。
4. 在清洁过程中，检查咖啡机中饮料包上的“最佳食用日期”和“有效期”。如果“最佳食用日期”或“有效期”已过，请更换饮料包。
5. 计划清洁活动并进行记录。

2.13 食品安全说明 (HACCP)

作为咖啡机的操作员，您有责任保证咖啡机的安全和卫生。因此，请遵守以下说明，确保符合食品安全标准。

饮料包的存放

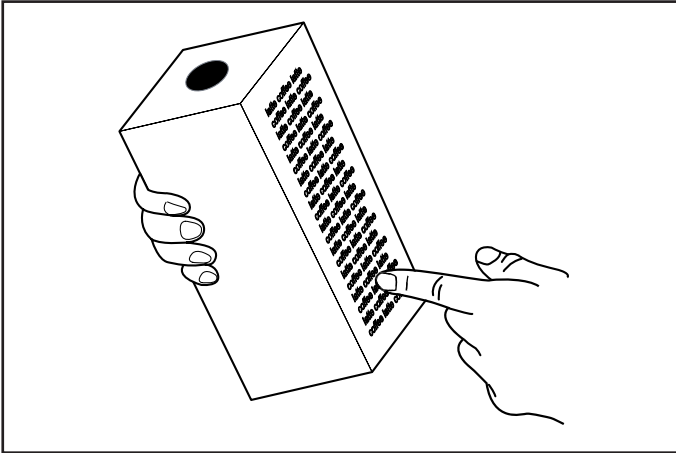

1. 按照包装上的说明存放饮料包。

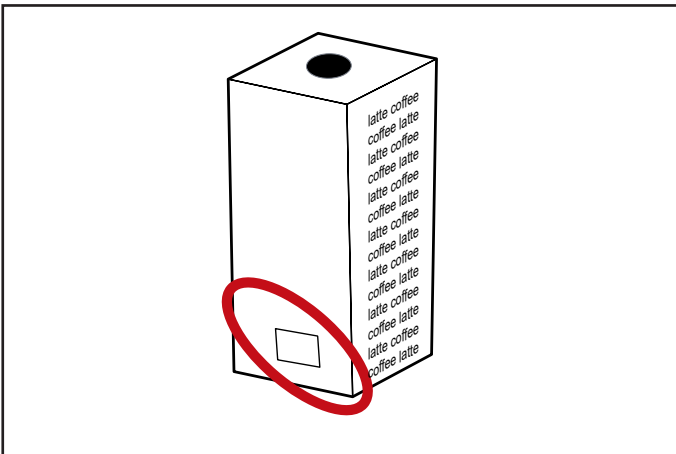

2. 请注意包装上印有的“最佳食用日期”。始终按照“先进先出”的原则使用饮料包（先存放的饮料包必须先使用）。请勿使用已过“最佳食用日期”的饮料包。



注意：

打开饮料包时，确保没有液体溢出到衣服、地板或其他设备上。

3- 运输与存储

⚠ 危险



运输过程中请勿倾斜咖啡机。
请勿将多台咖啡机堆叠在一起。

请勿在咖啡机上放置任何其他物品。
在运输过程中，请勿让咖啡机受到任何颠簸或振动。



请将包装材料放在远离儿童的地方。

⚠ 警告



操作、储放或运输期间，咖啡机不得置于霜冻的环境中。

仅在 +5 °C 至 +32°C 的温度下操作和存储咖啡机。
咖啡机只可在 10% 至 90% 的相对湿度下使用和存放。
始终保持咖啡机干燥、清洁。

⚠ 小心



回收纸箱和所有包装材料。

咖啡机一定要原包装储放、运输。

在储放或运输咖啡机前：

- 将饮料包置于冰箱中。
- 清洁咖啡机。
- 联系您的 Cafitesse 系统供应商，由经授权和培训的维修技术人员排出锅炉中的水，避免咖啡机被冻坏。

如果怀疑咖啡机在存储或运输过程中被冻坏，请联系您的 Cafitesse 系统供应商，对咖啡机进行检查和功能测试。

4- 技术规格

4.1 规格

项目	说明	
重量	42 Kg (空机) 52 Kg (工作状态, 水箱注满水)	
杯容量	默认咖啡量: S=100 毫升, M=125 毫升, L=180 毫升	
壶容量	默认咖啡量: S=750 毫升, M=1000 毫升, L=1250 毫升	
电源	200-240 伏, 单相, 10 安培	最大 2200 瓦
	200-240 伏, 单相, 13 安培	最大 2700 瓦
	200-240 伏, 单相, 16 安培 (默认)	最大 3500 瓦
	200-240 伏, 单相, 30 安培	最大 6100 瓦
	380-415 伏, 3 相, 16 安培	最大 8200 瓦
	440 伏, 3 相, 16 安培	最大 9000 瓦
每小时容量 - 配置: 200-240 伏, 单相, 16 安培 - 进水温度: 25°C - 以杯为单位, 每杯 125 毫升	41 升/小时	
	325 杯/小时	
存储和工作环境	温度: 5 - 32°C 湿度: 10% - 90%	
冷藏室	容量: 2 x 2 升/1.25 升/0.75 升饮料包 温度: 2°C - 5°C	
锅炉	容量: 9.6 升 温度: 80 - 97°C 范围内可调	
标准供水接头	1/2" 或 3/8" 供水管, 带 3/4" BSP 连接件	
供水压力	动态压力: 9 升/分钟时, 为 0.8 至 10 巴	
	静态压力: 0.2 至 10 巴	
制冷剂	0.0175 千克 R600a	

4.2 尺寸 - Q100

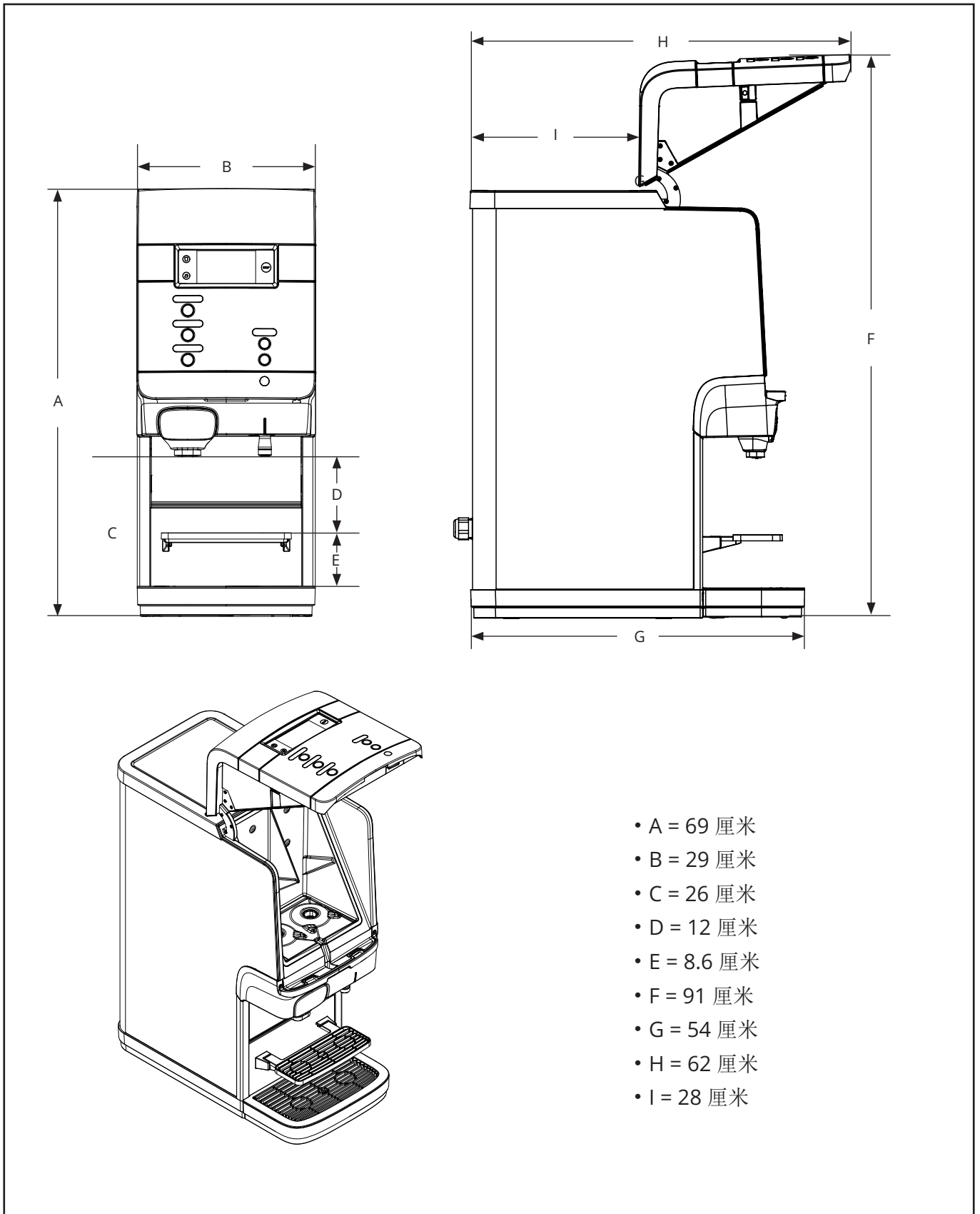

4.3 尺寸 - Q200

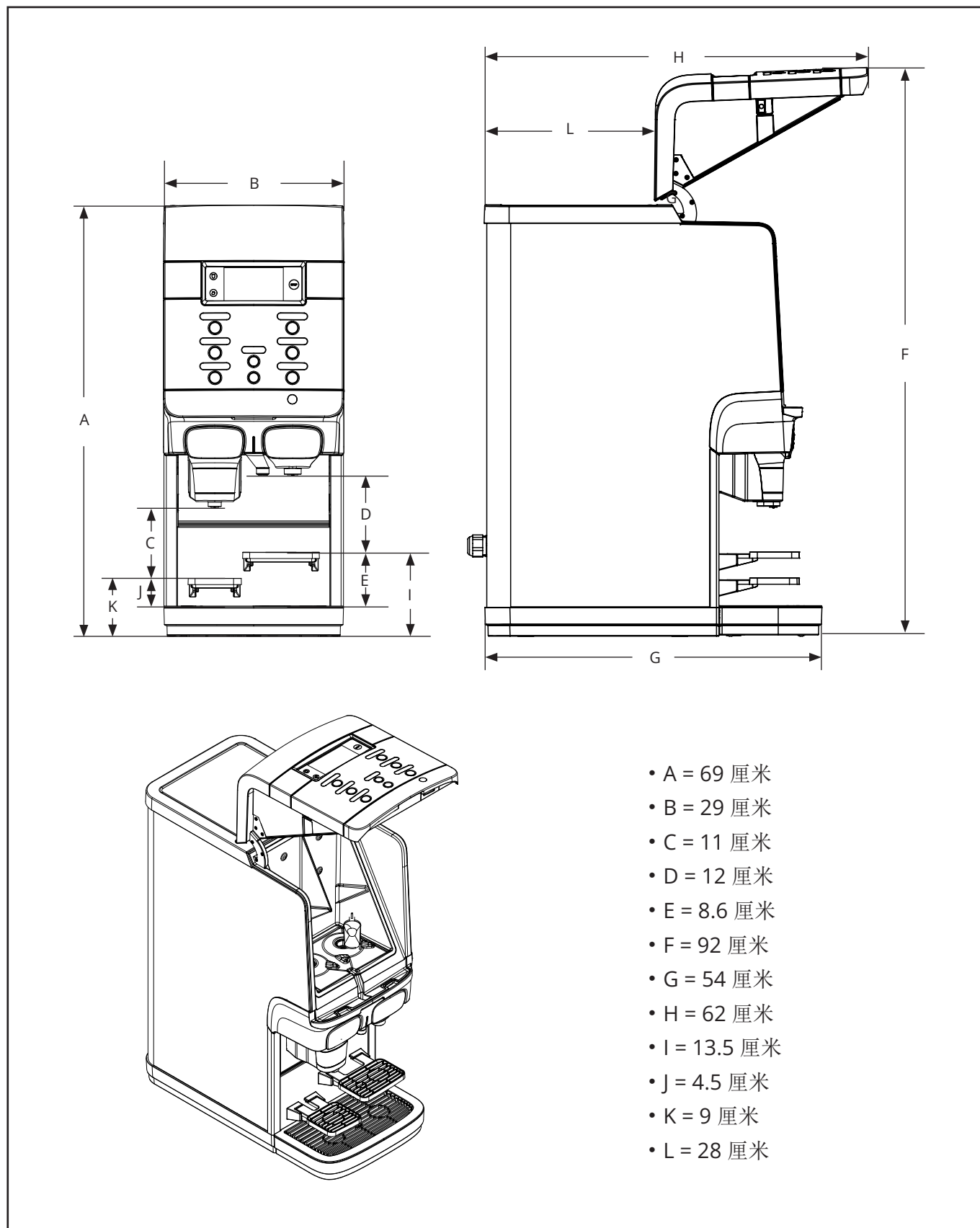

4.4 尺寸 - Q300

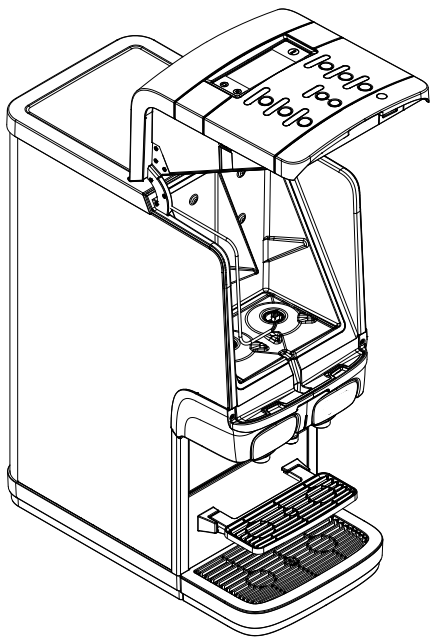
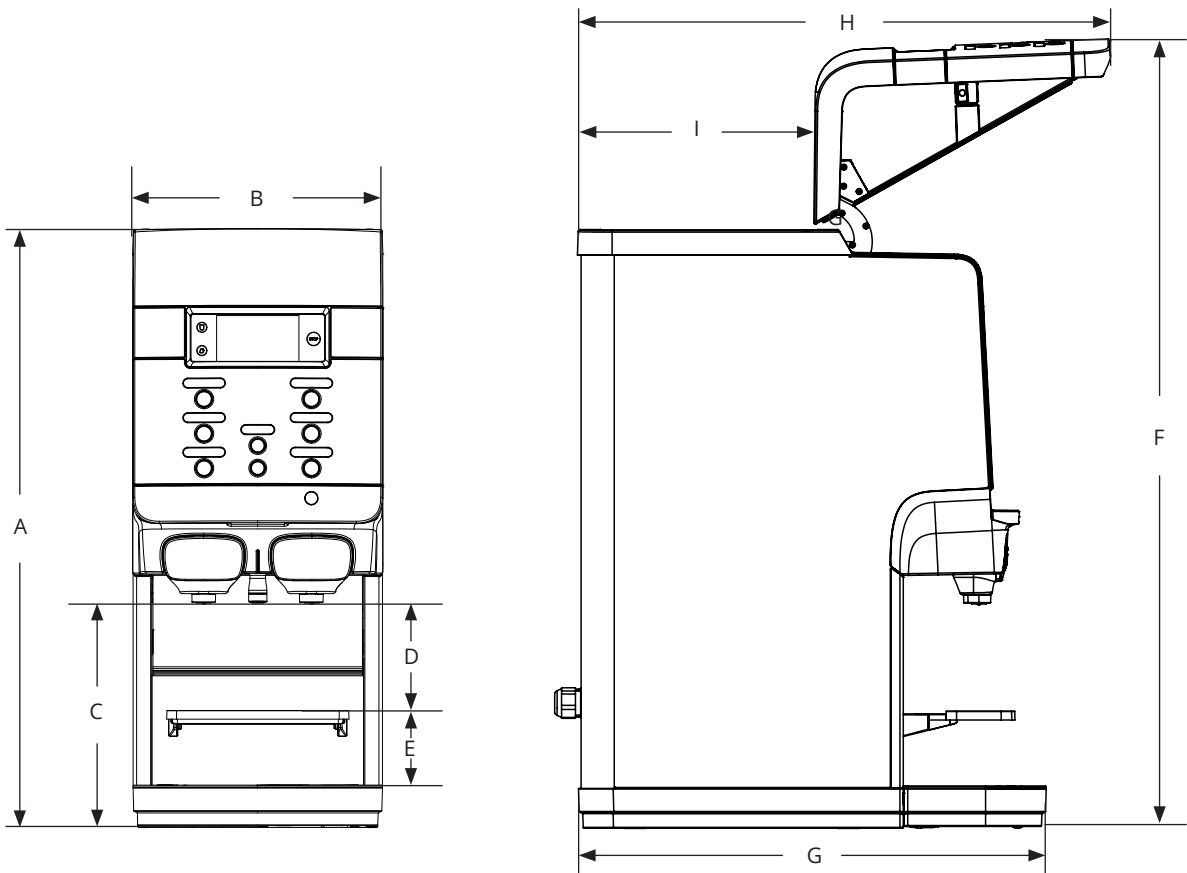

- A = 69 厘米
- B = 29 厘米
- C = 26 厘米
- D = 12 厘米
- E = 8.6 厘米
- F = 91 厘米
- G = 54 厘米
- H = 62 厘米
- I = 28 厘米

5- 部件概述

5.1 正视图和背视图

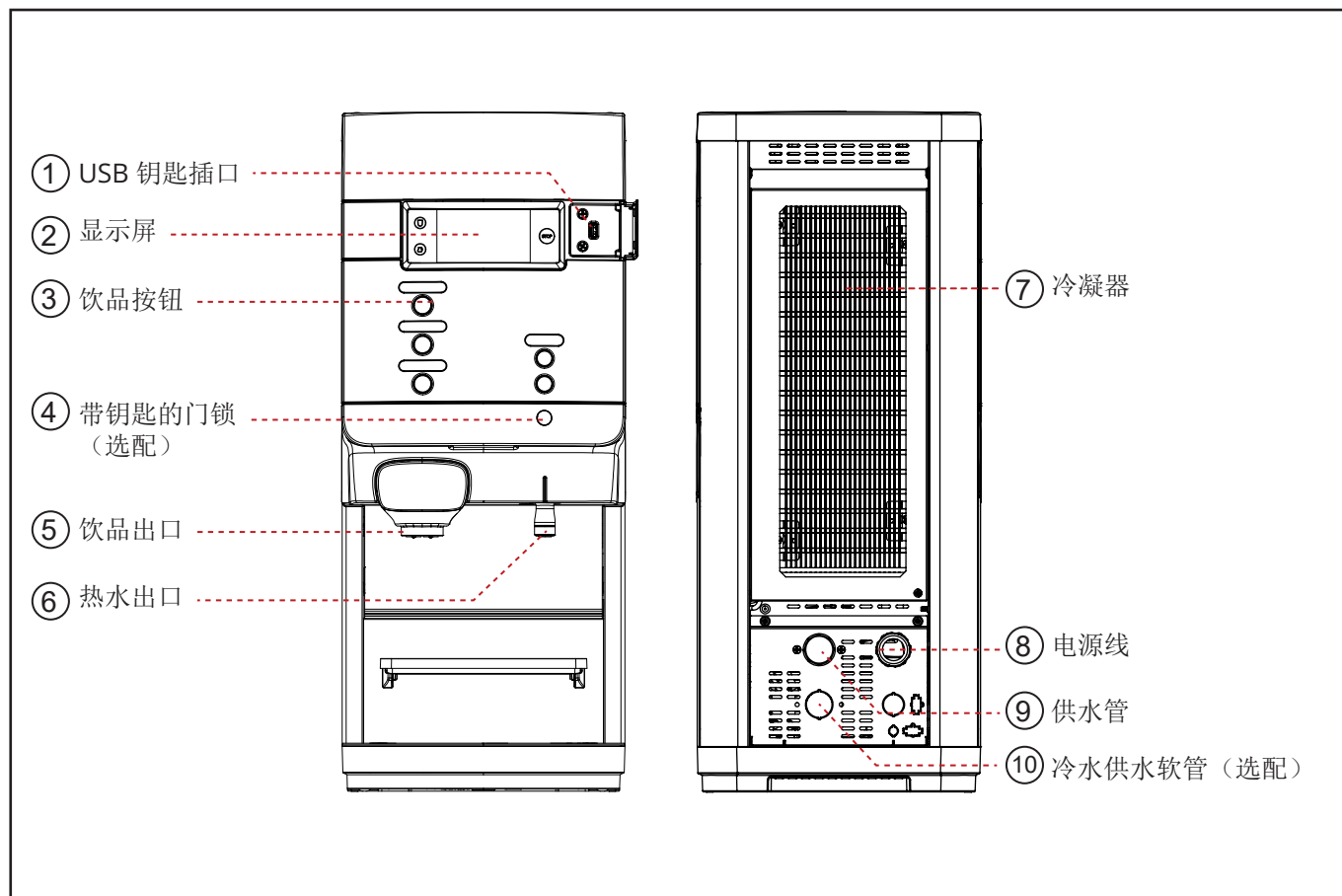

5.2 内视图

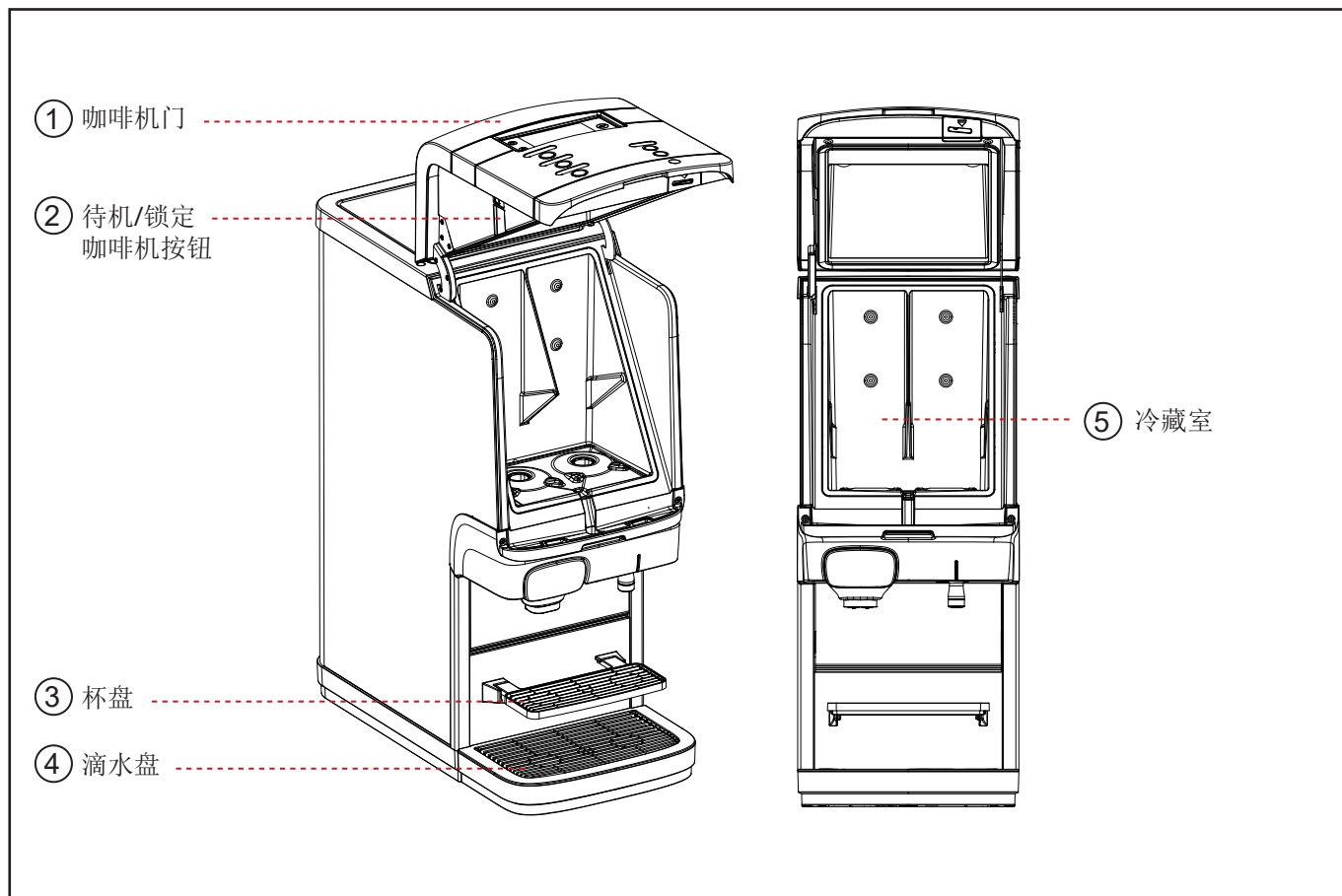

5.3 按钮功能

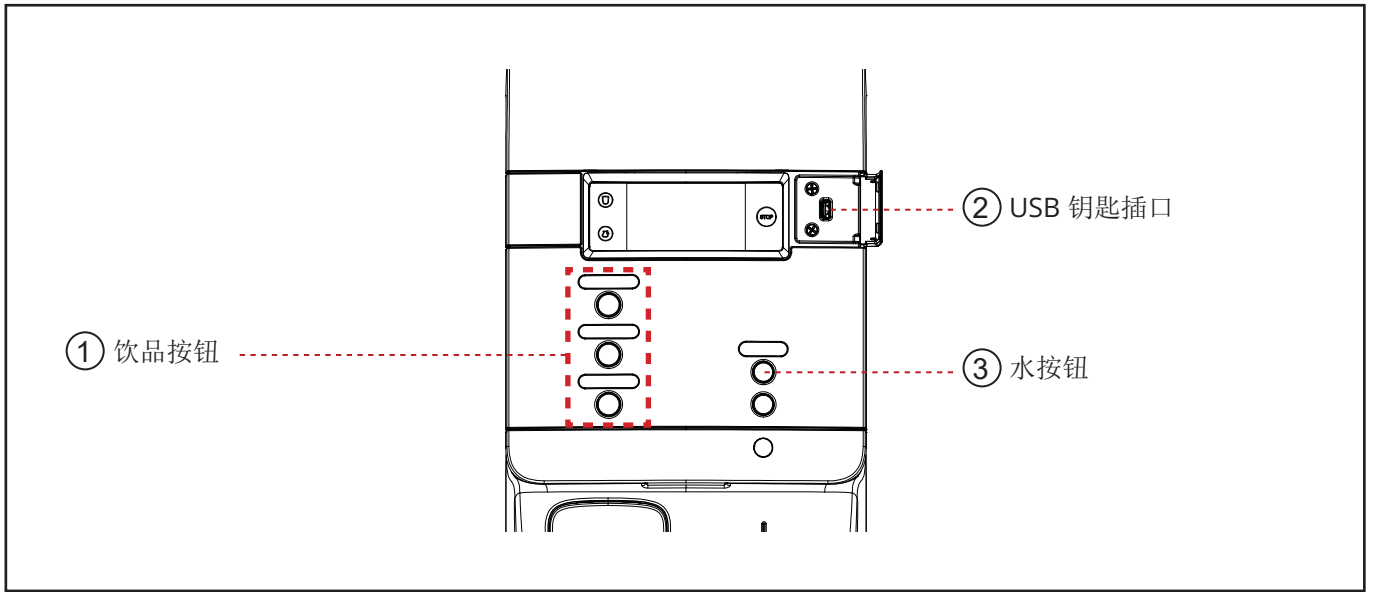

注意：
部分选项并非在所有市场都提供。

5.4 显示屏概述

消息区 (A) - 显示消息*

*请参见故障排除部分了解消息详情。

图标区 (B) 图例	
	更换空饮料包
	需要清洁
	出品锁定
	出品解锁

6- 安装和首次启动

⚠ 警告



锋利边缘！手可能会被割伤。
在锋利边缘附近工作时，应戴上防割伤手套。



在安装咖啡机和首次启动咖啡机之前，必须仔细阅读本操作手册。

⚠ 小心



收货时，检查咖啡机是否在运输过程中发生任何明显损坏和/或是否有任何隐患。
如发现损坏，应立即通知相关运输公司。

6.1 打开咖啡机的包装

⚠ 警告



以专业及环保的方式处理包装。



咖啡机首次通电之前，应在安装过程中去掉所有保护膜。
这样可防止咖啡机加热时保护膜因高温而熔化或变粘。

包装箱尺寸为 45 厘米 × 68 厘米 × 91 厘米。
我们强烈建议您在咖啡机拆解后保留包装，以便以后运输。

6.2 安装咖啡机

⚠ 危险



触电风险。
严禁湿手碰触带电的线缆和部件。
遵守有关电力事故预防的规定。

⚠ 警告



只有维修技术人员才可安装此咖啡机。
咖啡机只能安装在合适的位置，并由受过培训的人员监督。



必须在干燥、通风良好的房间内安放和使用咖啡机。
确保咖啡机周围有足够的空间，方便执行维护、清洁和维修工作。
确保水连接管没有扭结。



请确保铭牌上的电气数据与咖啡机安装场所的电气条件一致。

⚠ 小心



操作咖啡机前，请查看安装所在国家的主电源供电情况。
如果电压波动，请勿将咖啡机与主电源连接。



小心不要污染供水系统！
只使用经制造商批准并适用于饮用水的水管。
使用前应彻底冲洗水管。

6.3 咖啡机启动

安装咖啡机时，需要的空隙尺寸如下图所示：

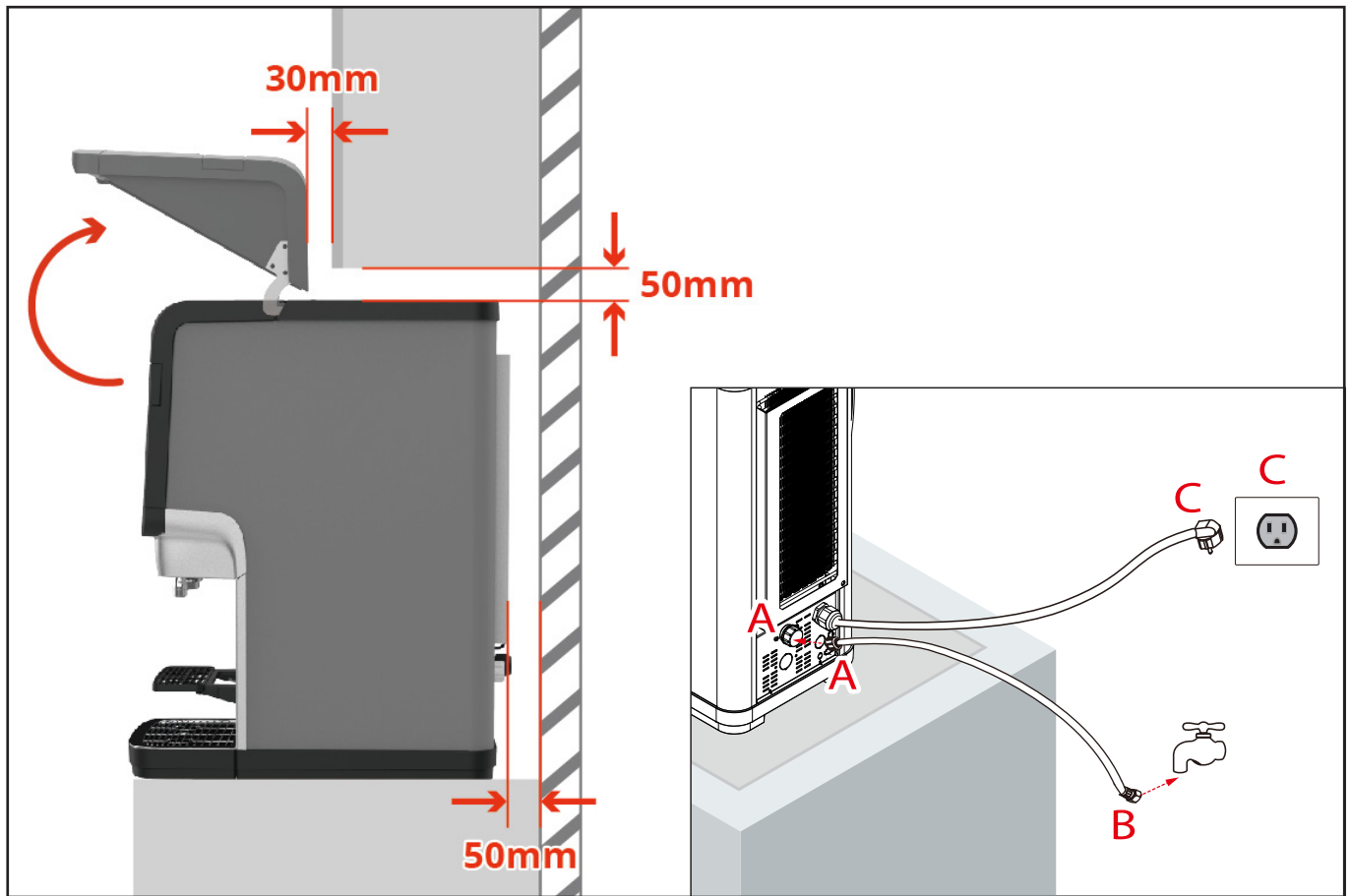

1. 将咖啡机放置在平坦的水平面上。
2. 连接进水软管（A 对 A）。
3. 然后打开水龙头（B），检查有无泄漏。
4. 将电源插头插入壁式插座（C 对 C），咖啡机将自动启动。
5. 咖啡机将自动加注和加热锅炉。
6. 当锅炉中的水达到适当温度时，咖啡机将出品饮品。



注意：
可能需要 20 小时或更长时间才能让冷藏室完全冷却。



注意：
将咖啡机连接至一个容易接近的供水点，以便紧急情况下可以迅速切断供水。



注意：
咖啡机的电气连接（壁式插座）必须配有漏电断路器 (ELCB)！

6.4 咖啡机存放

若要长时间不使用咖啡机（例如节假日），请进行下列准备工作：

- 取出饮料包，检查有效期，如果即将到期，则应丢弃。
- 将打开的饮料包存放在冰箱中，直至重新启动咖啡机且咖啡机重新冷却。如果有效期已过，则应丢弃饮料包。
- 清洁并冲洗咖啡机。
- 从插座上拔下电源插头。
- 关闭水龙头。



注意：

如果咖啡机已经关闭较长时间，则必须重置日期和时间，以便重新启动已编程清洁循环和节能设置。

7- 饮料包操作



注意:

- 务必注意基本卫生和个人卫生，操作饮料包前要洗手。
- 咖啡机仅使用食品级清洁剂。用干净柔软的湿布清洁咖啡机外部部件。
- 只能使用新鲜的饮用水。

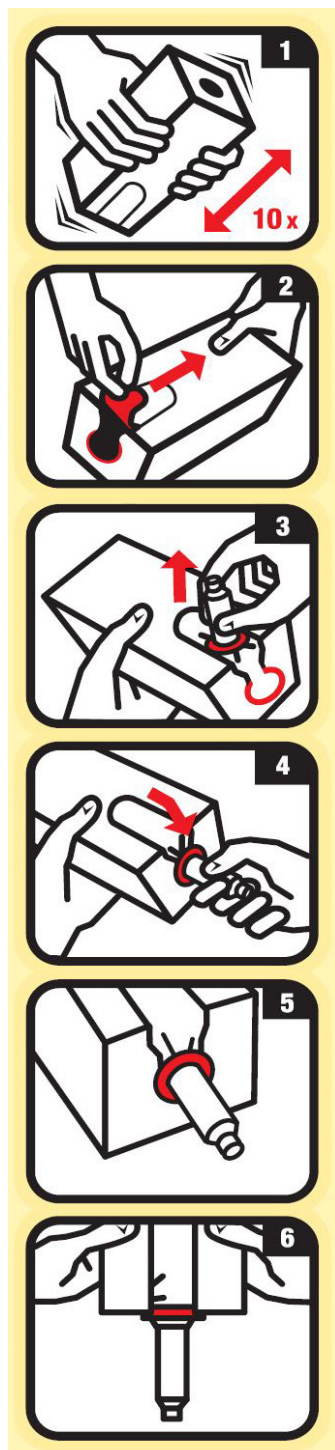

- 先洗手，将饮料包摇晃 10 次以上，然后拆下塑料膜。

- 将饮料包上的多孔条向后拉。

- 从饮料包中拉出加料管。

- 朝饮料包上的红圈拉加料管。

- 加料管上的红色环必须覆盖饮料包外侧的红圈，检查加料管是否笔直、位置是否正确。

- 倒置饮料包，将饮料包置于咖啡机内。

8- 日常操作

8.1 安全操作

危险



操作时请勿将手和手指直接置于出水口下方，以免造成烫伤或严重伤害。

警告



除非您已阅读并理解本手册，否则请勿使用本咖啡机。
使用咖啡机时，请遵守安全说明。



出品的饮品是热的，注意避免烫伤！
出品饮品时保持双手和其他身体部位远离咖啡机。
严禁儿童在无人监护的情况下靠近咖啡机。



请勿直接或间接地接触带电部件、损坏的电源线或插头。
必须由电工或由电工监督下的人员按照电气规程操作电气设备。



本文档中显示的屏幕截图仅供参考，是说明某些程序或描述的插图。这些截图的内容不具备关联性，任何情况下都不能用于设置或操作咖啡机。

8.2 正确放置杯子和壶



⚠ 小心

将杯子或壶放在所选饮品按钮下面的出口下方。

咖啡机有两个饮品出口：

- 左侧：咖啡和茶
- 右侧：热水

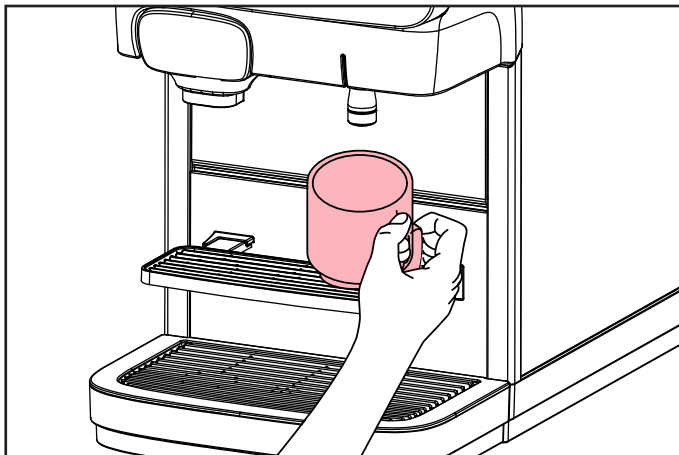

1. 将杯子放在杯盘上。

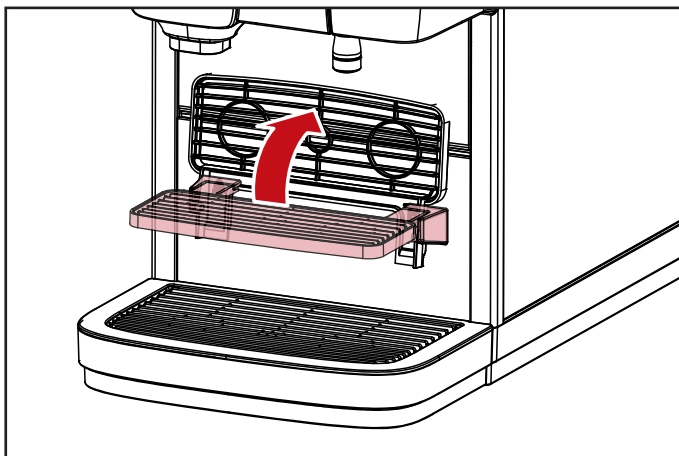

2.1. 将杯盘向上倾斜，以便为壶提供足够的空间。

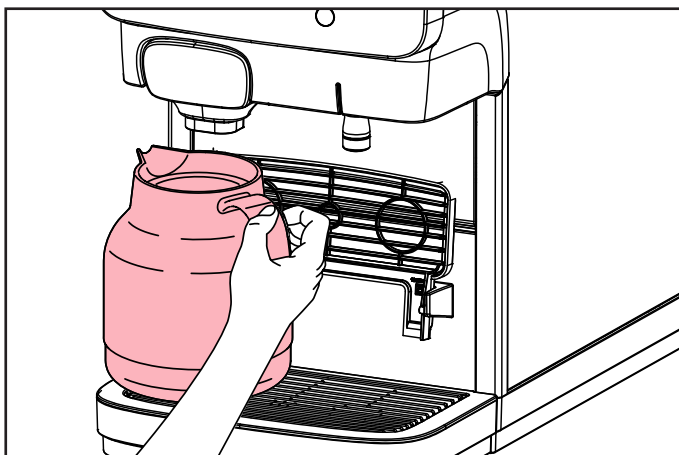

2.2. 将壶放在滴水盘上。对于较大的壶，可能需要特殊的咖啡机支脚。

8.3 出品饮料

警告



咖啡机出品的液体很烫！避免烫伤！出品饮品时保持双手和其他身体部位远离咖啡机。严禁儿童在无人监护的情况下靠近咖啡机。

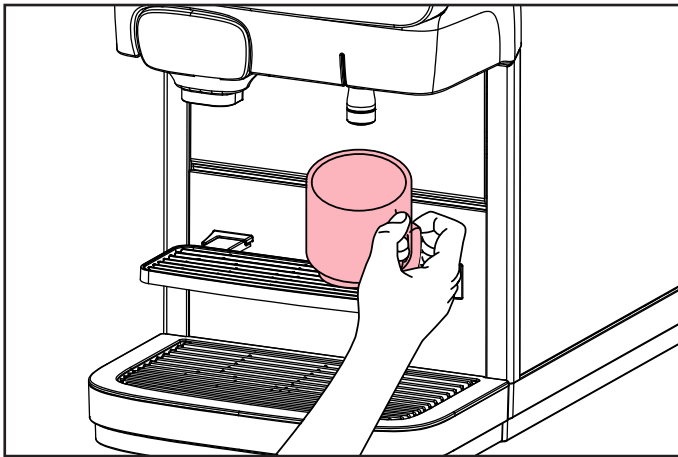

1. 将杯子放在杯盘上。

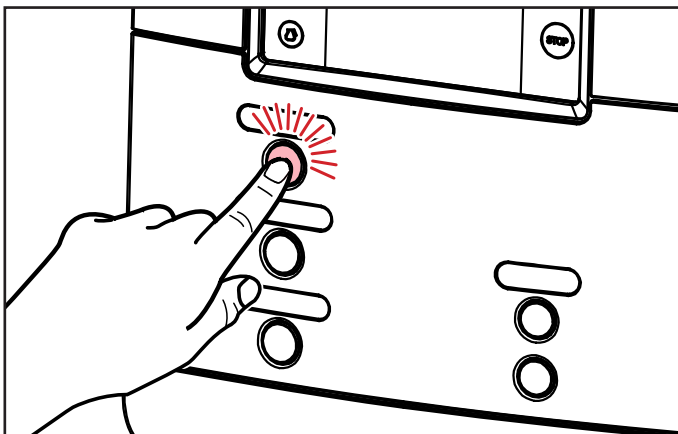

2. 按下您选择的饮品按钮。饮品将通过相应的出口出品。

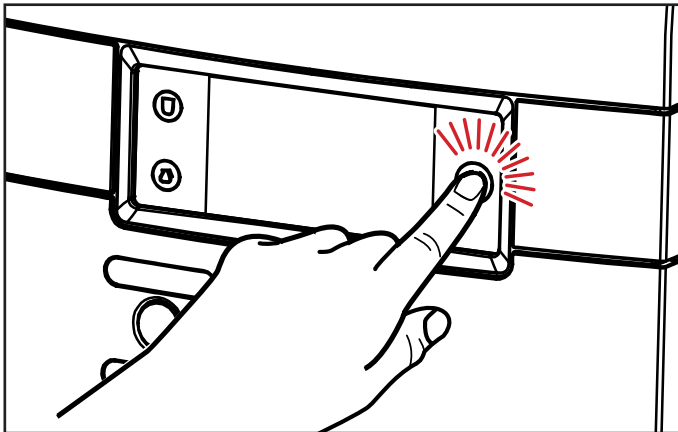

3. 如果要中断或取消饮品出品，请按屏幕上的停止键。

8.4 使用预选选项出品饮料



您的咖啡机支持预选选项。维修技术人员可能已在安装过程中激活了这些预选选项。按下预选按钮后，显示屏上将显示以下预选选项：

- 冷饮预选（选项）
- 份量-预选（小 - 中 - 大）
- 浓郁度-预选（轻淡 - 正常 - 香浓）

8.4.1 冷饮预选（选项）



按触摸屏，根据需要选择“冷饮”。

8.4.2 份量预选



按触摸屏，根据需要选择“份量”。

8.4.3 浓郁度预选

 警告

咖啡机出品的液体很烫！避免烫伤！保持双手和其他身体部位远离咖啡机。

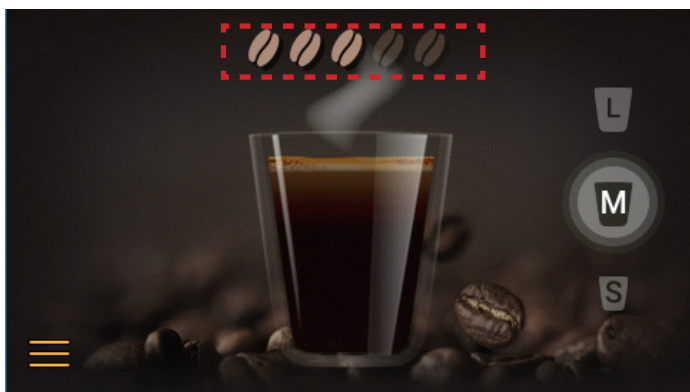

按触摸屏，根据需要选择“浓郁度”。



注意：
所有预选选项都可以相互组合。



注意：
如果您按下预选按钮，但没有按下出品按钮，几秒钟后咖啡机将恢复到默认状态。

8.5 插入和取出饮料包

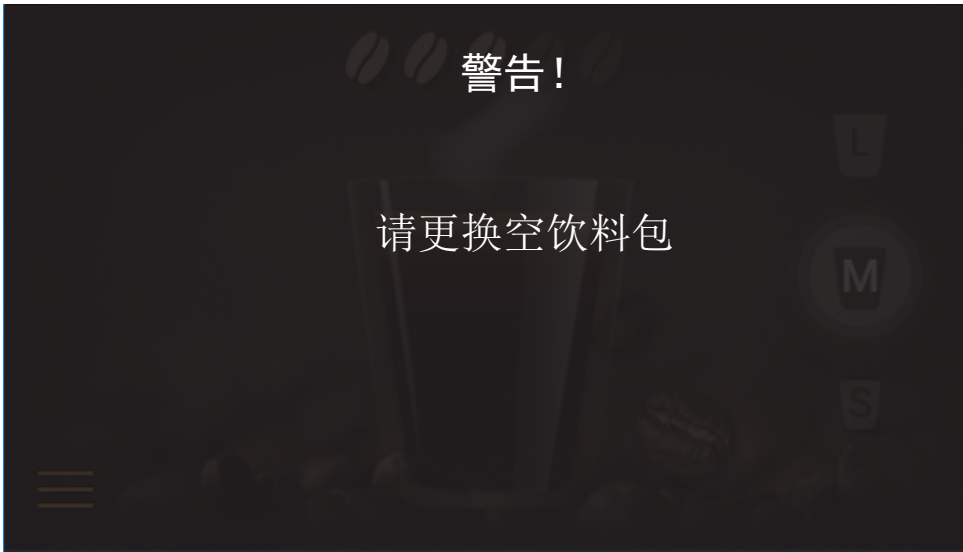

如果您选择了饮品，而相应的饮料包是空的，则不会出品饮品。显示屏上将显示警告 - “请更换空饮料包”。仍可出品热水或冷水。



注意：

您可以通过维护菜单自行输入操作员编号（参见“给咖啡机编程”）。

8.6 更换空饮料包



⚠ 小心

放入新饮料包前，请按照“食品安全说明 (HACCP)”一章中的说明进行操作。

阅读饮料包上的说明。切勿使用损坏的饮料包。请勿使用已过“最佳食用日期”的饮料包。

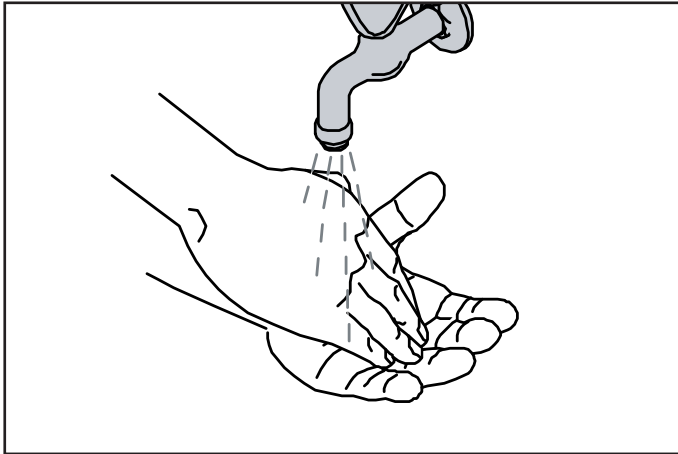

1. 接触饮料包前要洗手。不要使用冷冻饮料包。然后摇晃饮料包至少 10 次。

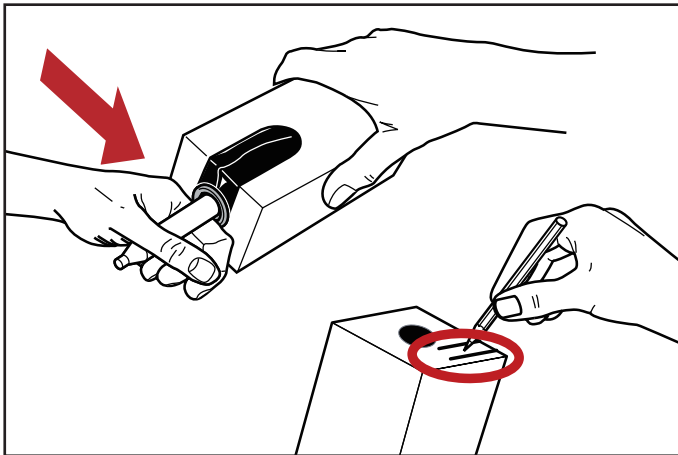

2. 撕开塑料包装，在饮料包上写上“有效期”。按照饮料包上的说明打开计量器。

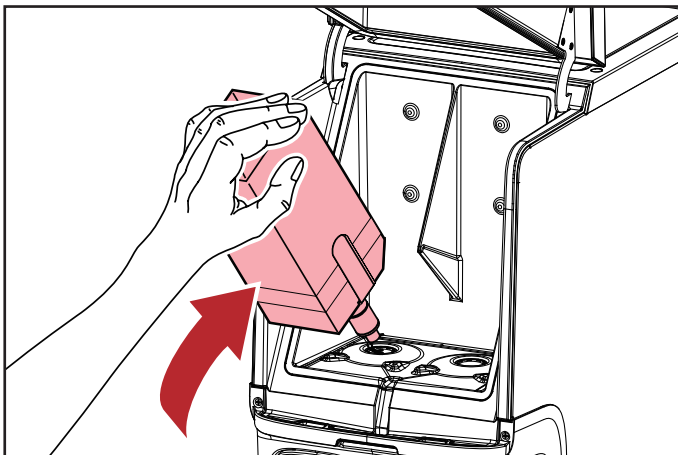

3. 打开咖啡机门，放入饮料包。然后关上咖啡机门。出品一份饮品测试咖啡机功能。

8.7 开启咖啡机



⚠ 小心

确保咖啡机与供水系统连接。



1. 打开水龙头，插入电源插头。咖啡机开始加热水并冷却冷藏室。锅炉中的水达到正确温度之前，咖啡机将阻止饮品出品。显示屏上将显示闪烁的温度计和警告 - “锅炉正在加热，请稍候”。



2. 水达到预设温度后，显示屏会显示主屏幕。咖啡机现在可以正常运行了。



注意:

根据咖啡机机型的加热能力，加热时间为 17 分钟*或更短。饮品室的冷却时间为 20 小时或更短。

*默认电源配置下的加热时间：200-240 伏，单相，16 安培



注意:

如果咖啡机关闭的时间较长，则必须设置日期和时间，以便重新激活咖啡机和已编程的清洁循环。

8.8 关闭咖啡机



警告

请勿冷冻饮料包！

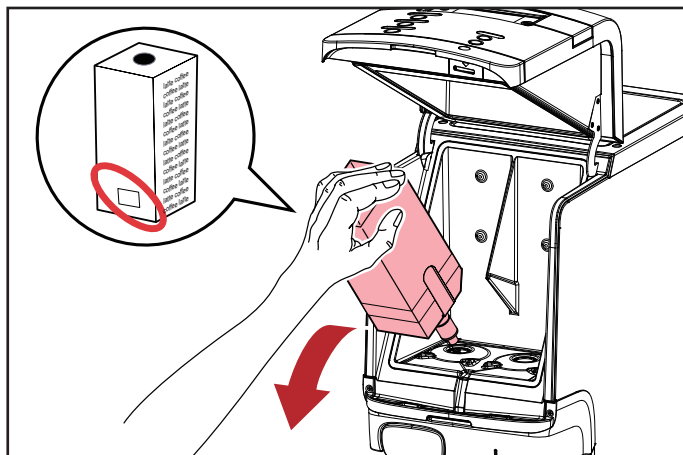

1. 取出饮料包并检查“有效期”。将饮料包存放在冰箱中，直到再次开启咖啡机。过了有效期时，请扔掉饮料包。



2. 清洁咖啡机（按照第 9.5 和 9.6 节中的说明操作）。将电源插头从插座中拔出。关闭水龙头。

8.9 锁定/解锁咖啡机

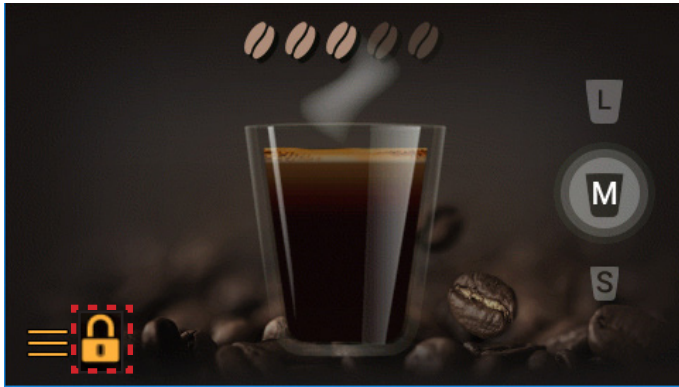

1. 当屏幕上显示“锁定”图标时，将阻止饮品出品。冷藏室和锅炉将继续运行。按下“锁定”图标可解锁咖啡机。

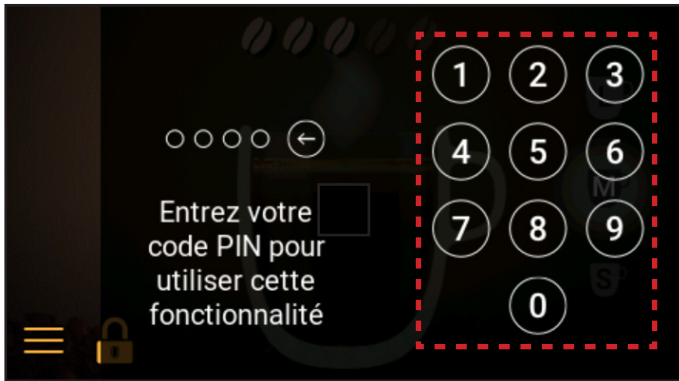

2. 输入 PIN 码 (1234) 进入。



3. 然后咖啡机将解锁。

9- 清洁

9.1 安全清洁

危险



请勿湿手碰触带电的线缆和部件。
在处理电器时遵守事故预防规定。
在进行任何维护、清洁和维修工作之前，请断开 CAFITESSE QUANTUM TOUCH 咖啡机的电源连接，确保不会重新启动。

警告



只使用 JDE 推荐的适用于食品环境的清洁材料来清洁咖啡机。
使用未经 JDE 批准的不合格清洁材料可能会增加咖啡机磨损程度或损坏咖啡机。
请始终遵守制造商提供的使用说明和安全建议！



咖啡机的内表面温度高！
在进行清洁和维护工作之前，请先冷却咖啡机。

彻底的清洁和维护是确保本咖啡机出品的饮品符合严格卫生要求的关键。

自动清洁程序提供的服务就是一个很好的示例。

必须遵循清洁和维护说明，以确保咖啡机制作高质量的饮品，并以卫生、可靠的方式运行。只有认真维护并遵循清洁和维护间隔时间，才能保证咖啡机正常运转，咖啡饮品的质量最佳，让顾客满意。

9.2 清洁流程

⚠ 小心



必须至少每周运行一次“清洁”程序，以保证食品安全。



图 1

有两种不同的清洁程序：

- “冲洗” 饮品出口。
- “清洁” 冷藏室和饮品出口。

您的服务提供商可以在清洁日下的操作员菜单中为“冲洗”和“清洁”程序选择星期几。

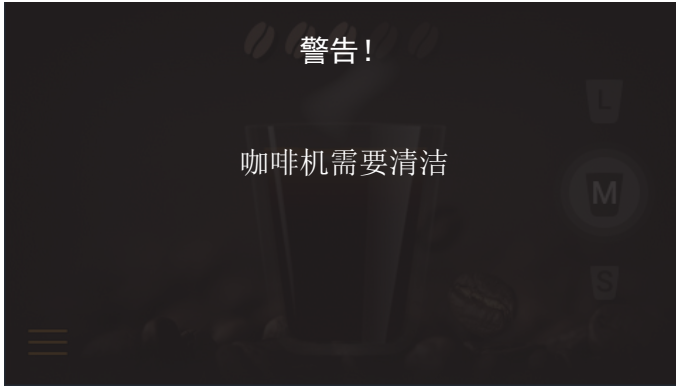
何时清洁咖啡机

显示屏上显示警告时运行清洁流程（见图 1）。

如果 24 小时内没有清洁和/或冲洗咖啡机，咖啡机将停止出品。

必须运行完成清洁流程，然后咖啡机方可恢复出品。

9.3 外部清洁

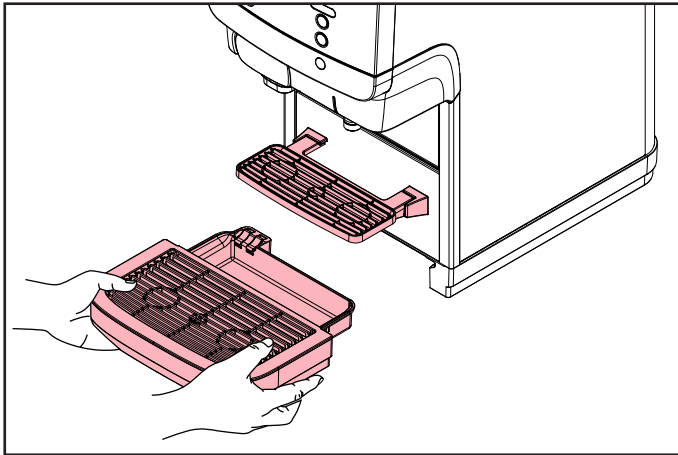

1. 取出滴水盘和杯盘。必要时清空滴水盘。用布或刷子在流动温水下清洗滴水盘和杯盘。或者在洗碗机中用温水和食品行业认可的清洁剂清洗 15 分钟。

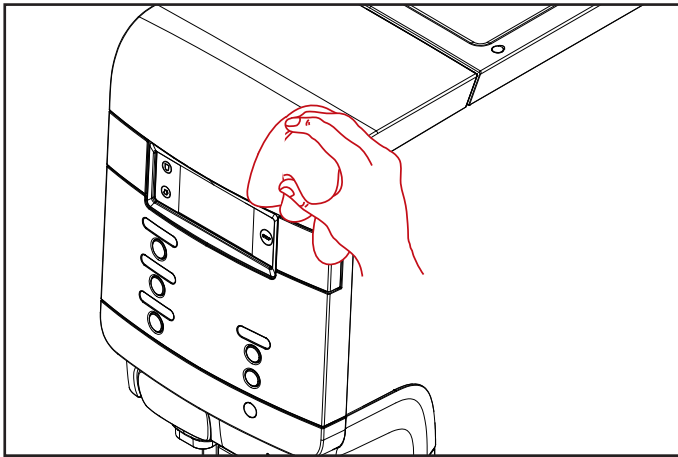

2. 用干净的湿布清洁咖啡机外部。

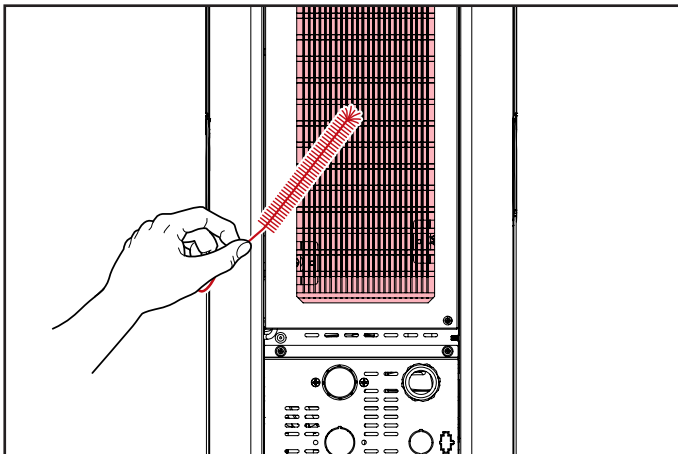

3. 清洁冷凝器框架：确保咖啡机背面朝向清洁者。用刷子清洁冷凝器。（每月定期清洁，如果放置在灰尘较多的场所，应提高清洁频率）。将咖啡机移回工作位置。



注意：
建议每天清洁咖啡机外部。



注意：
使用酒精等腐蚀性清洁剂可能会永久损坏咖啡机表面。

9.4 冲洗

警告



冲洗水温度非常高！避免烫伤！在冲洗过程中，保持双手和其他身体部位远离咖啡机。严禁让儿童执行冲洗流程。



1. 按 (A) 然后按 (B) 进入维护模式。

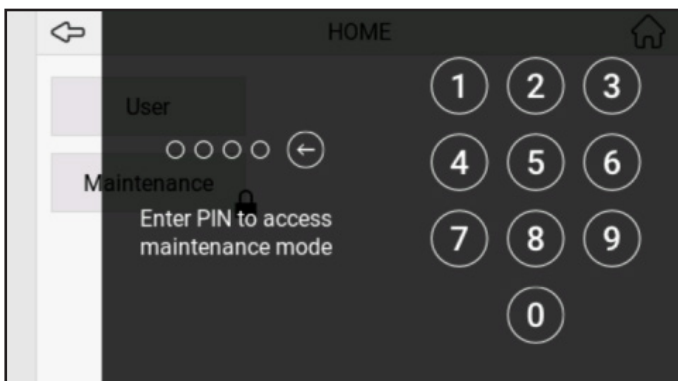

2. 输入 PIN 码进入维护模式。

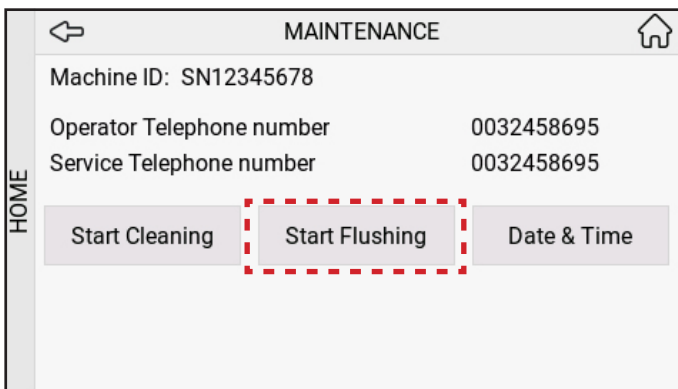

3. 按“开始冲洗”。

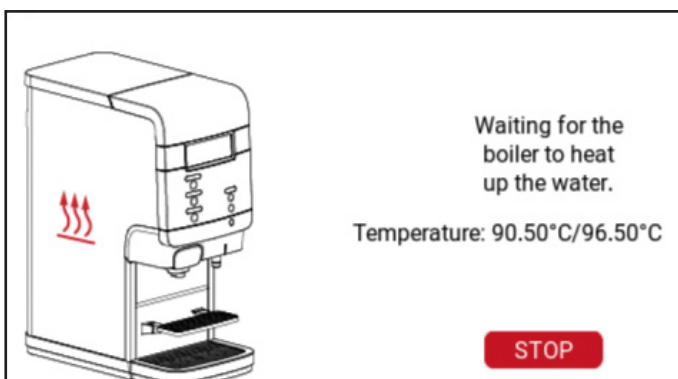

4. 等待锅炉加热水。

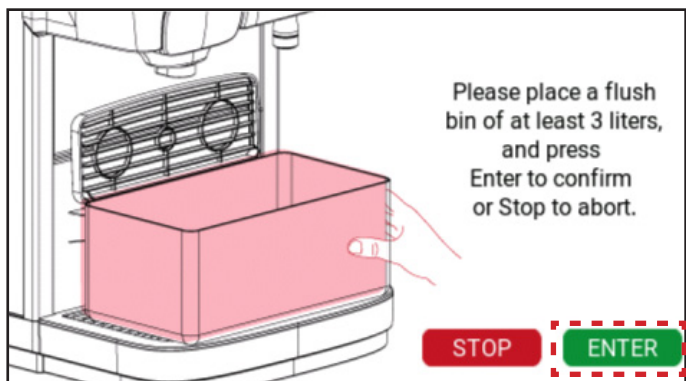

5. 放置冲洗盒，然后按“回车”。

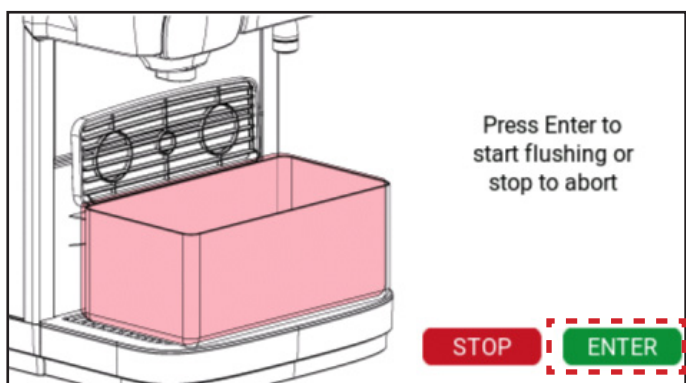

6. 按回车开始冲洗。

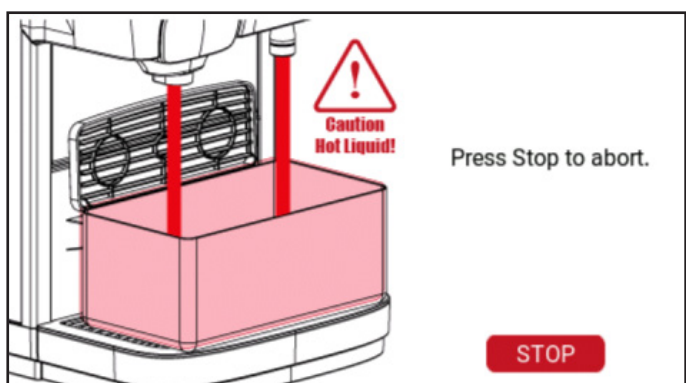

7. 等待冲洗完成。要终止操作，按“停止”按钮。



注意：
您可以随时冲洗咖啡机。

9.5 清洁 - Q100 和 Q300



1. 按 (A) 然后按 (B) 进入维护模式。

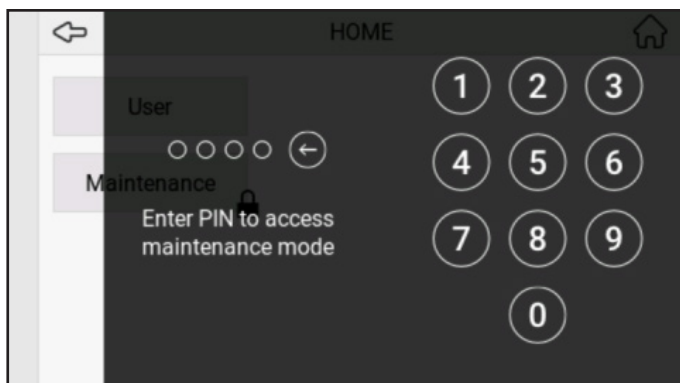

2. 输入 PIN 码进入维护模式。

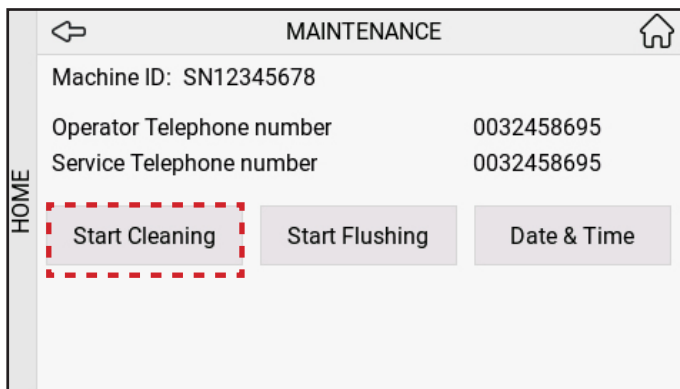

3. 按“开始清洁”。

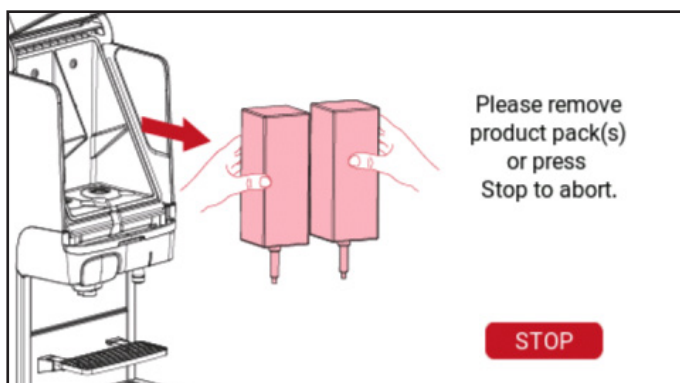

4. 取出饮料包。

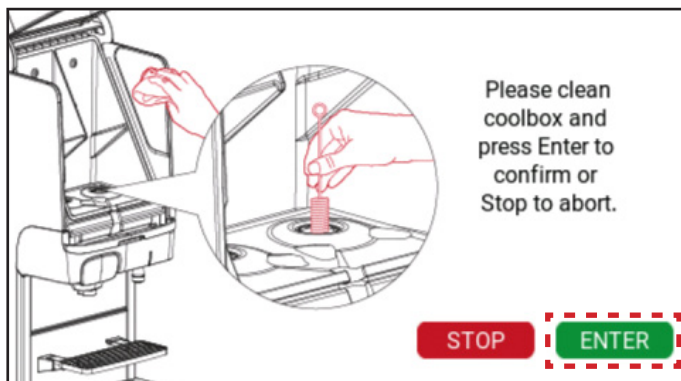

5. 清洁冷藏室，然后按“回车”。

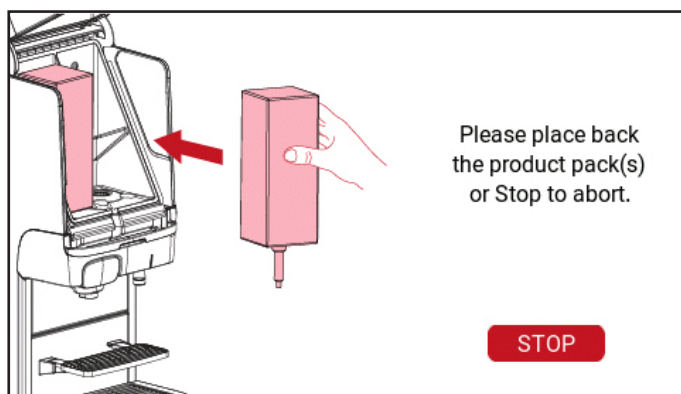

6. 放回饮料包。

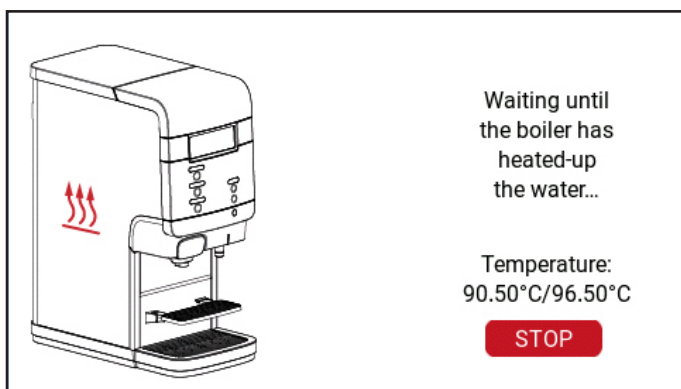

7. 等待锅炉加热水。



8. 放置冲洗盒，然后按“回车”。

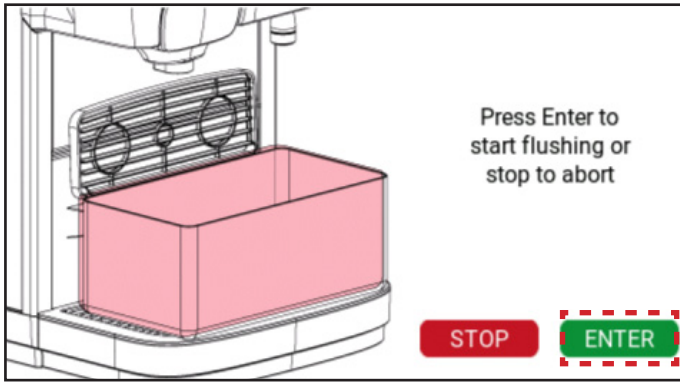

9. 按回车开始冲洗。



10. 等待冲洗完成。



11. 取出滴水盘并清洁。



12. 清洗滴水盘后，请将其装回。

9.6 清洁 - Q200



1. 按 (A) 然后按 (B) 进入维护模式。

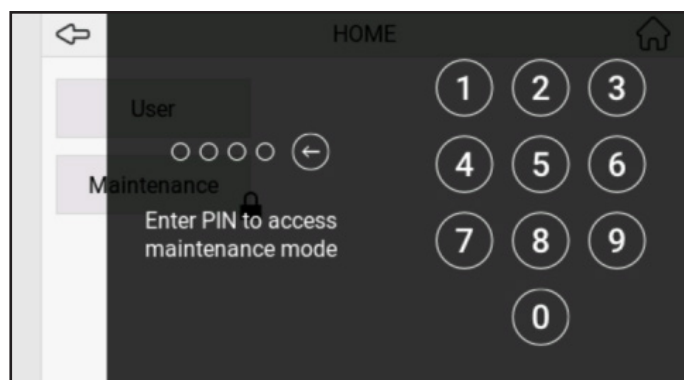

2. 输入 PIN 码进入维护模式。

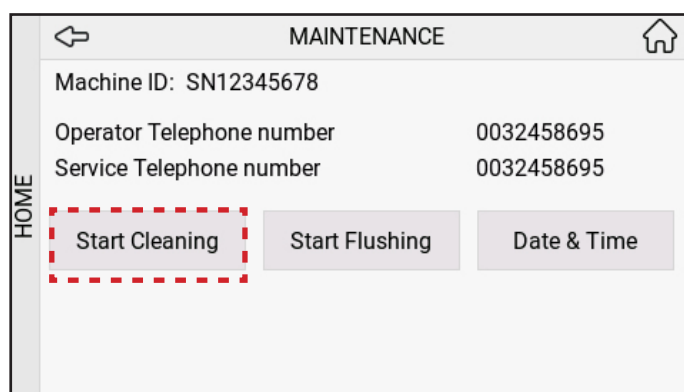

3. 按“开始清洁”。

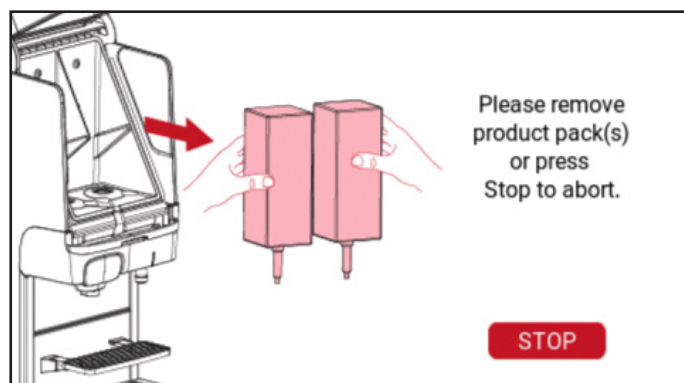

4. 取出饮料包。

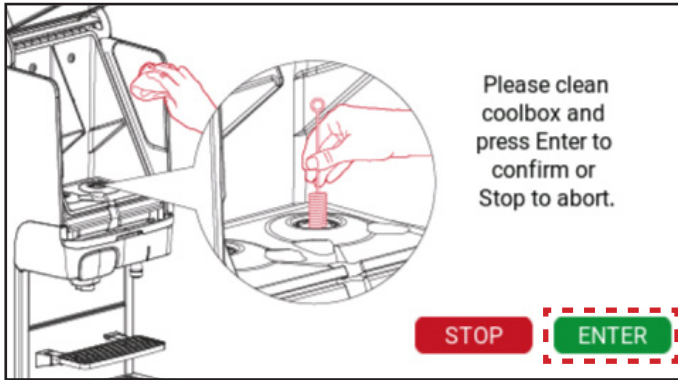

5. 清洁冷藏室，然后按“回车”。

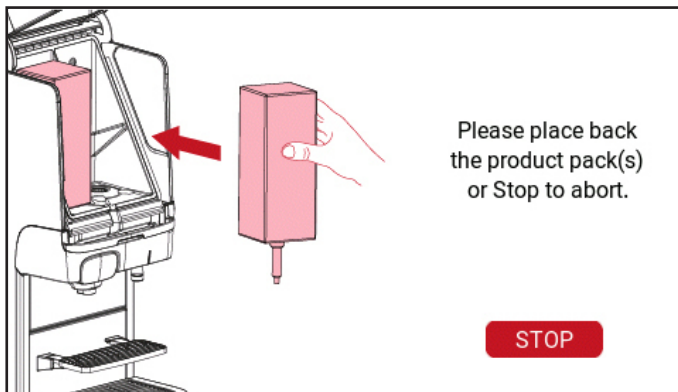

6. 放回饮料包。



7. 更换搅拌碗。
在清洁剂中浸泡 15 分钟。
注：P50 中列出了核准的清洁药片。

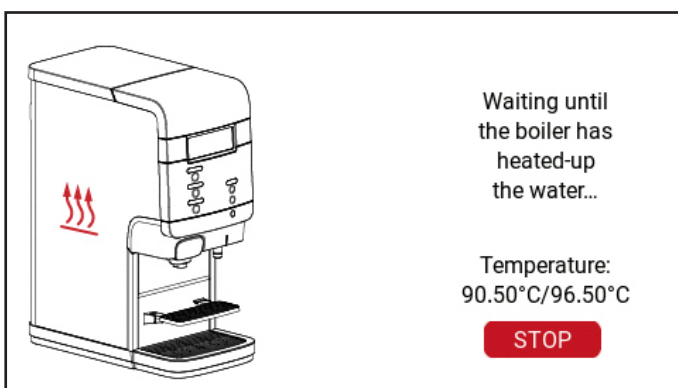

8. 等待锅炉加热水。

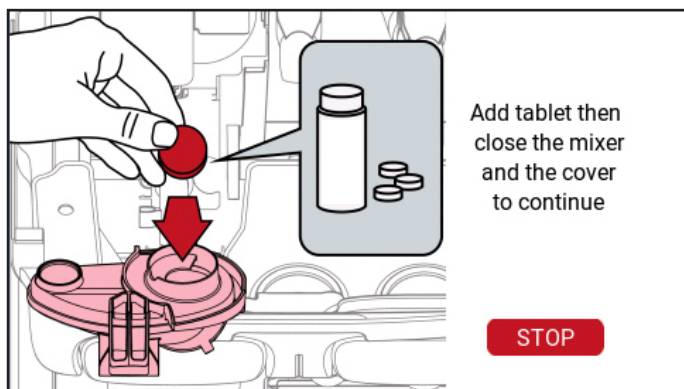

9. 将药片放入搅拌器。
关闭搅拌器和盖子。
注：P50 中列出了核准的清洁药片。

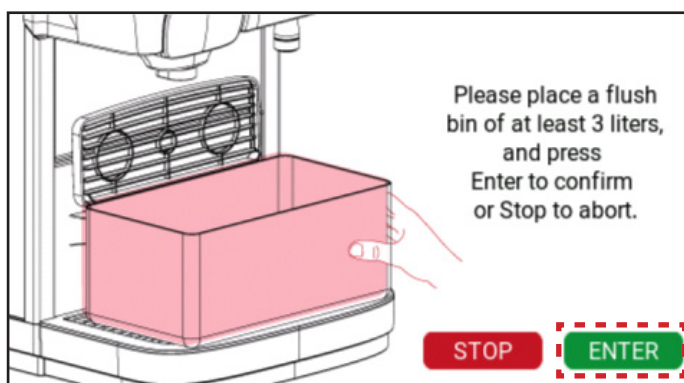

10. 放置冲洗盒，然后按“回车”。

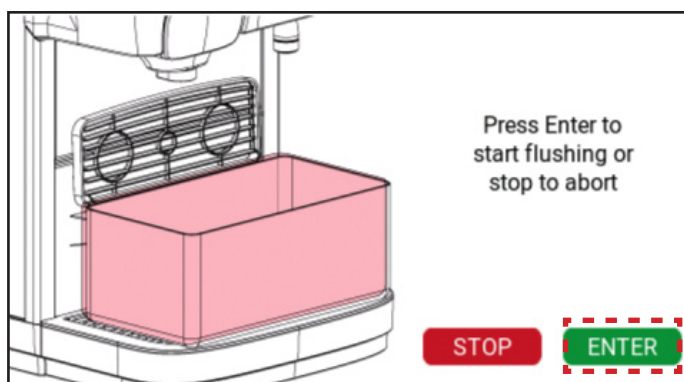

11. 按回车开始冲洗。



12. 等待冲洗完成。



13. 取出滴水盘并清洁。



14. 清洗滴水盘后，请将其装回。

已核准的清洁药片列表

编号 #	说明	供应商
1	Rinza M61	Urnex
2	Cafetto Red 4.0	Cafetto
3	lujoCLEAN Milk System Cleaner Tab	Lujo

10- 用户编程

10.1 激活操作员模式

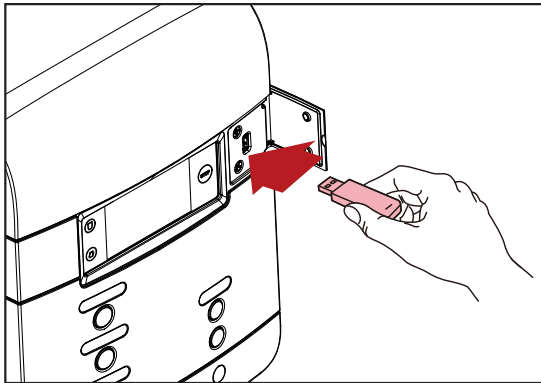

取下盖，插入提供的操作员 USB 钥匙。

这会立即启动操作员模式。

请注意维修技术人员可能会禁用部分菜单项。如需修改设置，请联系 Cafitesse 系统供应商。

提供下列菜单：

- 用户界面设置 - 调整亮度和屏幕显示
- 日期/时间 - 设置日期和时间
- 语言 - 设置语言
- 节能设置 - 设置节能定时器
- 夏令时/冬令时 - 设置夏令时/冬令时自动调整
- 欢乐时光 - 设置免费时间段
- 支付 - 设置饮品价格和支付方式
- 不可复零计数器 - 读取计数器
- 清洁计划 - 设置清洁日
- 可复零计数器 - 读取和重置计数器
- 供水系统 - 设置滤水器
- 系统信息 - 读取系统信息
- 联系信息 - 输入详细联系信息
- 维护 PIN 码 - 清洁和冲洗
- 全局饮品设置 - 调整饮品份量和浓郁度



注意：

并非所有市场均提供咖啡机编程功能。可根据咖啡机配置禁用某些菜单。

10.2 用户界面设置

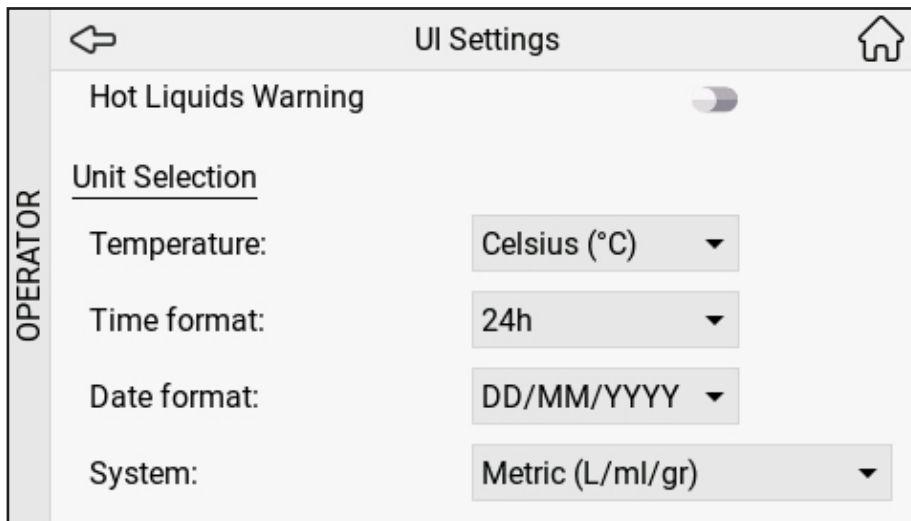
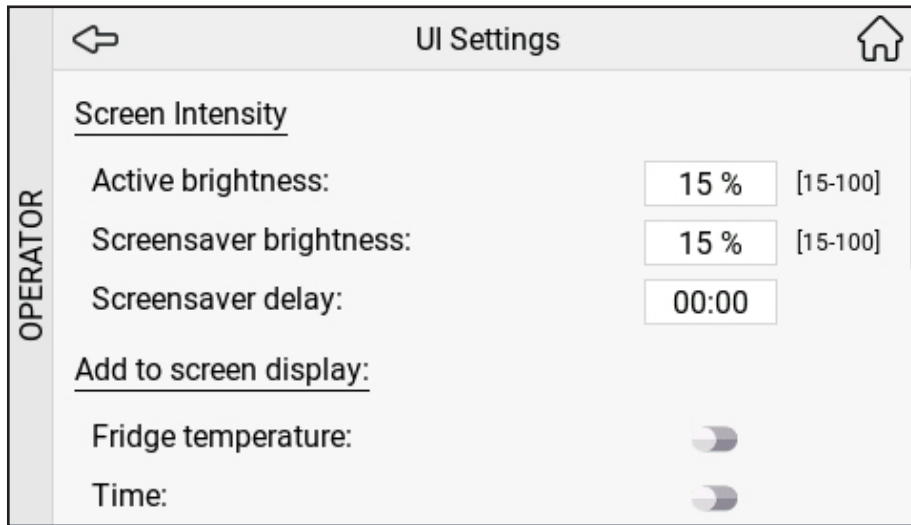

在用户界面设置菜单中，您可以调整屏幕亮度并设置屏幕显示。您可以设置屏幕显示的单位格式。

10.3 日期/时间

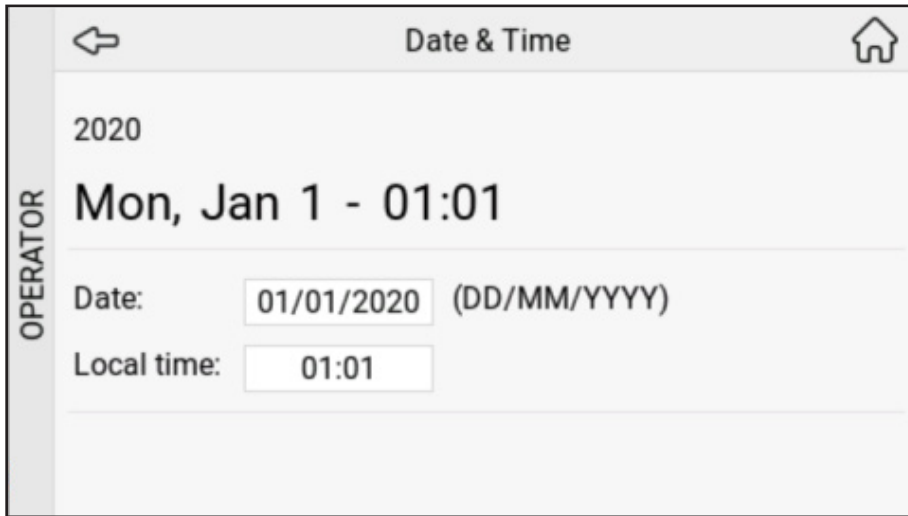

在日期/时间菜单中，您可以调整日期和时间。

10.4 语言



在语言菜单中，您可以选择用户可以选择的语言，包括显示顺序和默认语言。

10.5 节能设置

←
ECO mode
🏠

Eco Mode Enabled:

Eco Control Mode: ECO mode ▼

ECO mode temperature: 60.0 °C [0.0-96.5]

Wakeup Enabled:

Wakeup Timeout (minutes): 10 [1-60]

Holiday Mode Enabled:

Holiday Period (days): 2 [1-4]

	Day	Full day	Eco End	Eco Begin	Copy
OPERATOR	Monday	<input type="checkbox"/>	06:45	19:00	
	Tuesday	<input type="checkbox"/>	06:45	19:00	
	Wednesday	<input type="checkbox"/>	06:45	19:00	
	Thursday	<input type="checkbox"/>	06:45	19:00	
	Friday	<input type="checkbox"/>	06:45	19:00	
	Saturday	<input type="checkbox"/>	06:45	19:00	
	Sunday	<input type="checkbox"/>	06:45	19:00	

在节能设置菜单中，您可以启用或禁用节能模式、设置自动唤醒（可让用户在必要时中断节能模式出品饮品）以及设置一周每日的节能模式小时数。

10.6 夏令时/冬令时

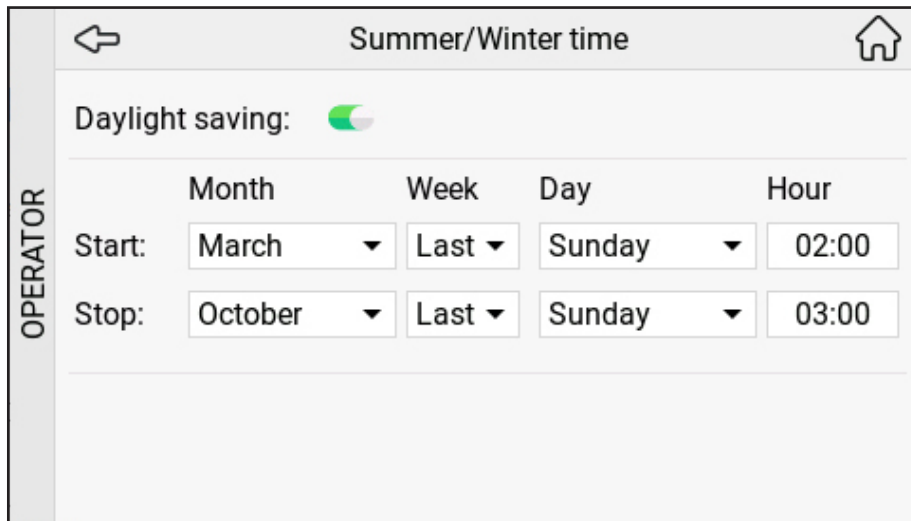

在夏令时/冬令时菜单中，您可以设置夏令时/冬令时自动调整。

10.7 欢乐时光



在欢乐时光设置菜单中，您可以在所有日子最多设置四次免费供应时间，这种时候无需支付即可出品饮品，也可以启用和禁用欢乐时光功能。

10.8 支付

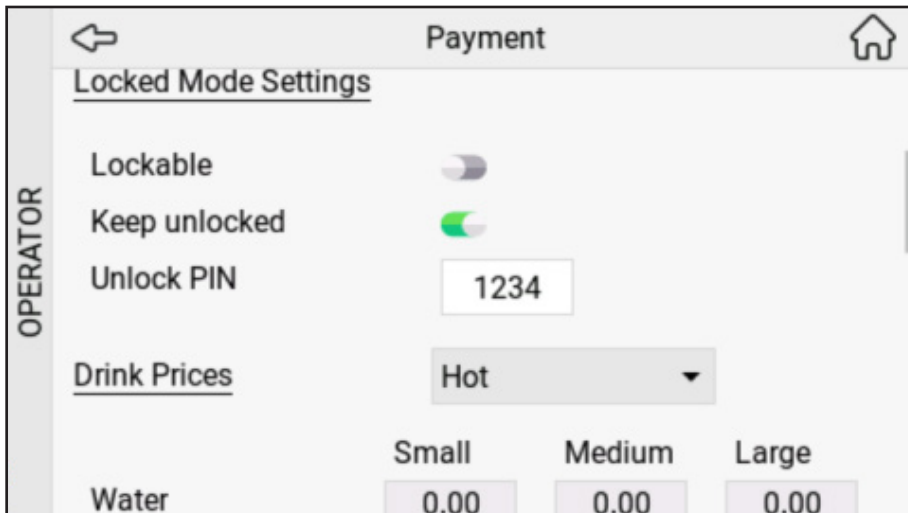
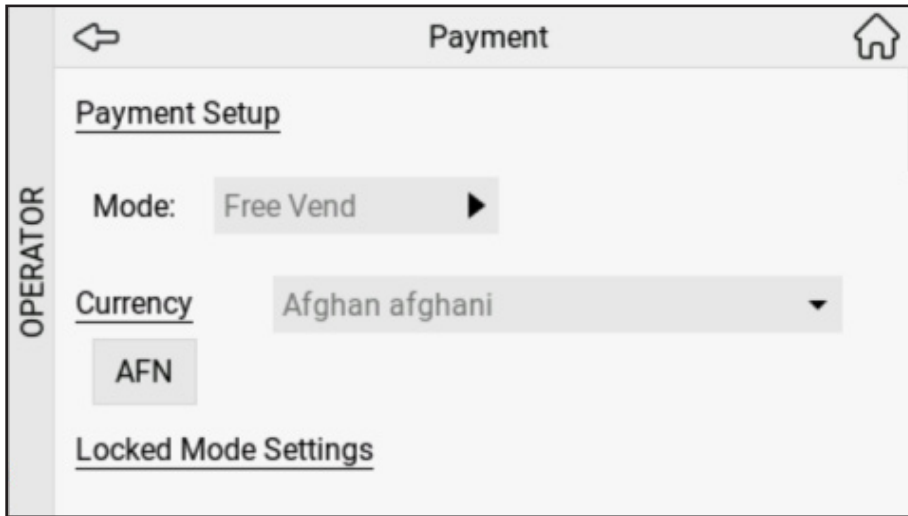

在支付菜单中，您可以选择支付方式、货币和饮品价格。

10.9 不可复零计数器

Non-resettable Counters			
Drink: Water			
OPERATOR	Paid	Hot	
		Small	0
		Medium	0
		Large	0
	Total	0	
	Small	0	

Non-resettable Counters			
OPERATOR		Large	0
		Total	0
	Free	Small	0
		Medium	0
		Large	0
		Total	0
	Pots	(in cups)	0
	Free flow	(in cups)	0

在“不可复零计数器”菜单中，您可以通过分别选择每种饮品来读取出品的饮品。

10.10 清洁时间表

Cleaning Schedule			
OPERATOR	Cleaning regime enabled		<input checked="" type="checkbox"/>
	Cleaning compulsory		<input type="checkbox"/>
	Day	Clean & Flush	Flushing Only
	Valid schedule		
	Monday	<input checked="" type="checkbox"/>	<input type="checkbox"/>
	Tuesday	<input type="checkbox"/>	<input type="checkbox"/>
	Wednesday	<input type="checkbox"/>	<input type="checkbox"/>
	Thursday	<input checked="" type="checkbox"/>	<input type="checkbox"/>
	Friday	<input type="checkbox"/>	<input type="checkbox"/>
	Saturday	<input type="checkbox"/>	<input type="checkbox"/>
Sunday	<input type="checkbox"/>	<input type="checkbox"/>	

在清洁日菜单中，您可以调整咖啡机将在星期几自动请求清洁：选择是在该日自动请求，或者选择否阻止在该日请求清洁。



注意：
如果需要，您可以设置比最低要求天数更多的清洁天数。

10.11 可复零计数器

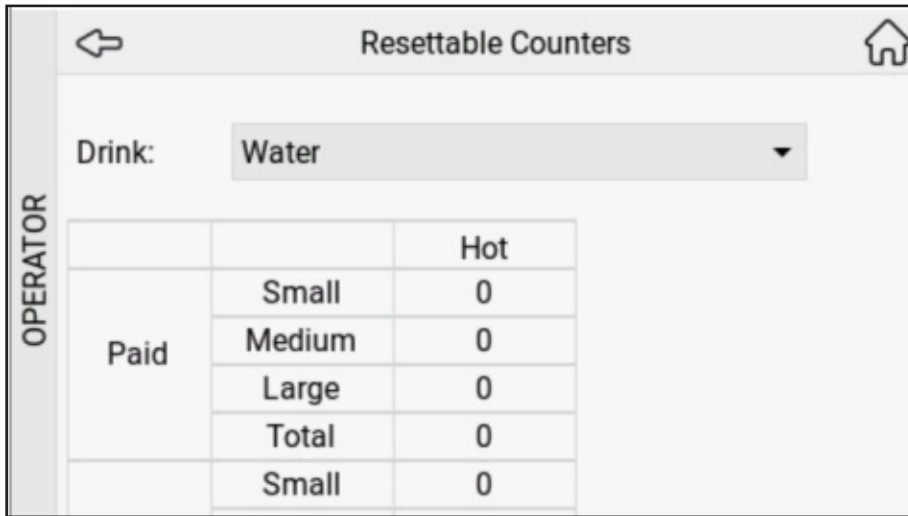

在可复零计数器菜单中，您可以分别选择每一种饮品，查看上一次重置以来出品的饮品数量，或者通过按下“全部”一次重置所有饮品计数器。

10.12 水系统

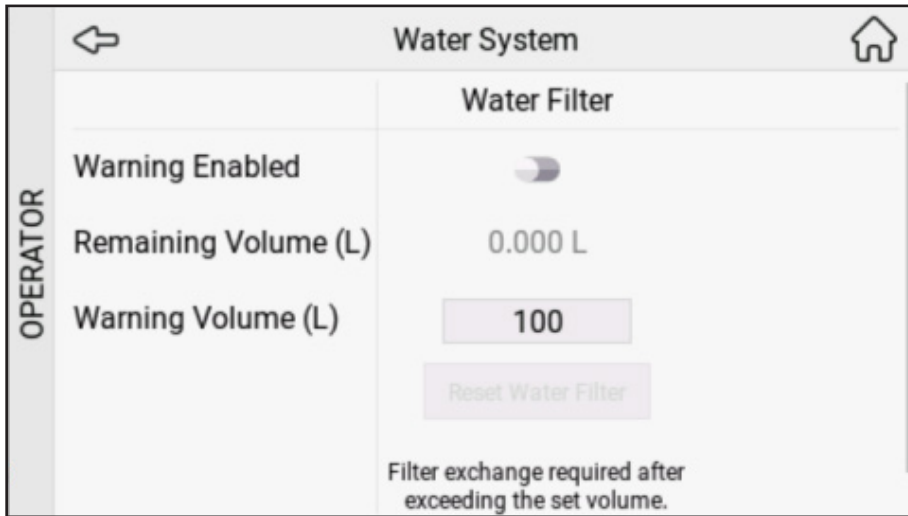

在水系统菜单中，您可以启用或禁用警告，并检查滤水器的残留水量。

10.13 系统信息

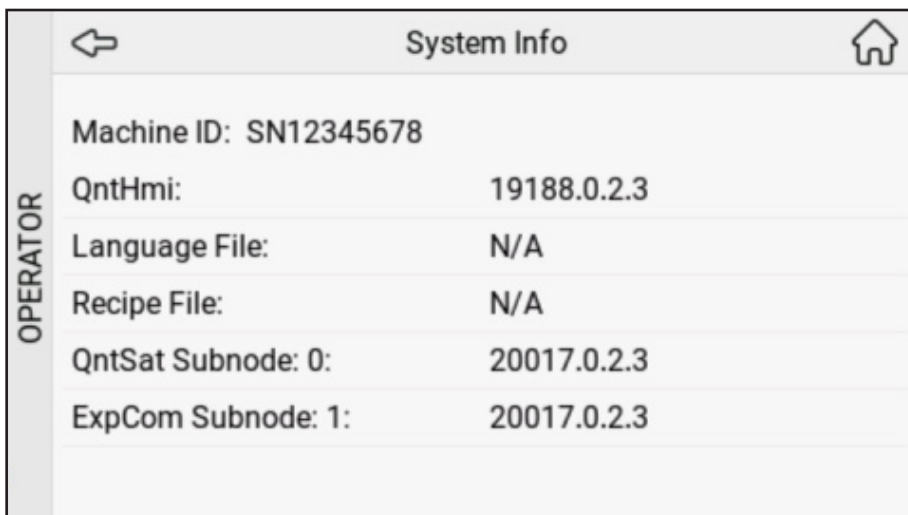

在系统信息菜单中，您可以获得“咖啡机 ID”、“QntHmi”、“语言文件”、“配方文件”、“QntSat 子节点”和“ExpCom 子节点”等信息。

10.14 联系信息



在“联系信息”菜单中，您可以设置操作员和服务电话号码。

10.15 维护 PIN

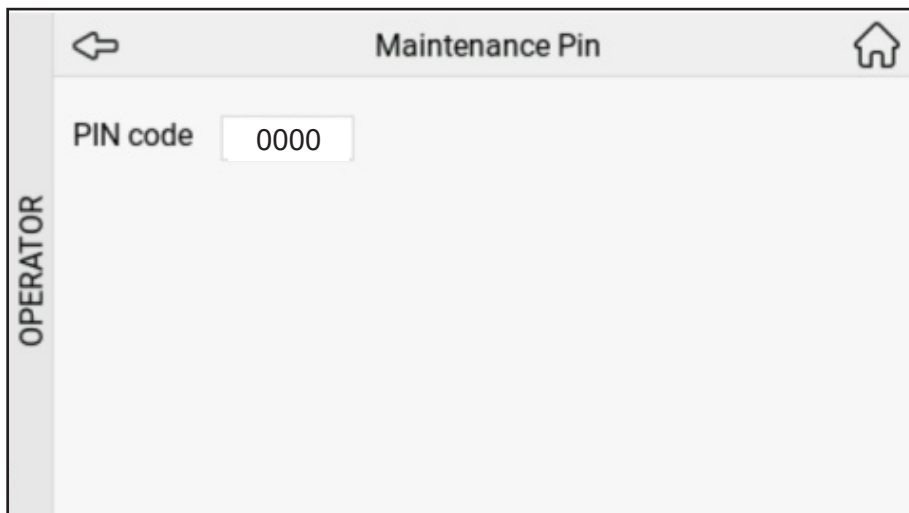

在维护 PIN 码菜单中，您可以设置 PIN 码。

10.16 全局饮品设置



在全局饮品设置菜单中，通过向左或向右拉动滑块，可以调整“全局浓郁度”和“全局份量”。您可以查看新的浓郁度百分比 (XX%)。

11- 显示消息和故障排除

符号	显示消息	原因	操作
	装填右侧饮料包	空饮料包（右侧）	更换右侧饮料包
	装填左侧饮料包	空饮料包（左侧）	更换左侧饮料包
	装填两个饮料包	饮料包存在下列情况： 1. 用空 2. 放置不当 3. 不存在	更换空饮料包。 检查饮料包是否已正确插入。 插入饮料包。 当电话号码显示在显示屏上时，请致电操作员。
	-	已到清洗时间。 必须清洁咖啡机。	在 24 小时内运行“清洁”程序。如果电话号码显示在显示屏上时，请致电操作员。
	需要清洁	清洁时间已过。由于未按计划清洁咖啡机，所以阻止出品饮品。	请立即运行“清洁”程序。如果电话号码显示在显示屏上时，请致电操作员。

12- 选项

本节列出的功能和选项可能不适用于每个国家。更多信息请咨询 Cafitesse 系统供应商。

12.1 软件选项

根据客户要求，维修技术人员可以启用或禁用咖啡机的特定功能。

例如：

- 饮品配方、品种、浓郁度或杯容量的备选设置。
- 启用/禁用预设选择，如饮品浓郁度（轻淡、正常、香浓）或杯子大小（小、中、大）。
- 按份出品或连续出品。
- 自定义节能设置。
- 根据您的偏好自定义清洁设置。

慧而特（杭州）餐饮设备有限公司
中国浙江省杭州市滨江区滨康路 800 号

crem.coffee