

# CAFITESSE QUANTUM TOUCH

## Kullanım Kılavuzu



**PN: 10039691\_05**

**Tarih: 11.07.2025**

## Telif Hakkı

Bu kılavuzda yer alan bilgiler Jacobs Douwe Egberts'in (bundan sonra "JDE" olarak anılacaktır) mülkiyetindedir. Bu kılavuz, müşterilerin dahili kullanımı için hazırlanmıştır.

JDE'nin önceden yazılı izni olmaksızın bu belgenin hiçbir bölümü, herhangi bir yolla veya herhangi bir ticari amaçla kullanılamaz, çoğaltılamaz, tercüme edilemez veya iletilemez.

JDE, teknik verilerini ve ekipman bilgilerini haber vermeksizin değiştirme hakkına sahiptir.

Jacobs Douwe Egberts logosu, JDE'nin tescilli ticari markasıdır.

Telif Hakkı © Jacobs Douwe Egberts. Tüm hakları saklıdır.

Revizyon No.	Tarih	Seri Numarası	Tanım
1	23 Mart 2023	Yok	İlk inceleme için yayınlama
2	14 Temmuz 2023	Yok	Teknik incelemeye göre güncellemeler.
3	24 Kasım 2023	Yok	Teknik incelemeden sonra güncelleme.
4	15 Kasım 2024	Yok	Teknik incelemeden sonra güncelleme.
5	11 Temmuz 2025	Yok	Temizlik tabletleri listesi ekleyin.

## İÇİNDEKİLER

<b>1- İLK ÇALIŞTIRMADAN ÖNCE.....</b>	<b>6</b>
<b>2- GÜVENLİK TALİMATLARI.....</b>	<b>7</b>
2.1 Güvenlik Kategorileri .....	7
2.2 Güvenlik ve Uyarı Sembolleri .....	7
2.2.1 Tehlike sembolleri .....	8
2.2.2 Yasak sembolleri.....	8
2.2.3 Zorunlu işlem sembolleri.....	8
2.3 Kullanıcı Grupları.....	9
2.4 Gerekli Güvenlik Talimatları .....	9
2.5 Genel.....	11
2.6 Soğutma sistemi bilgileri.....	12
2.7 Aşınmış Parçaların Değiştirilmesi .....	13
2.8 Ambalaj Malzemesinin Atılması .....	13
2.9 Makinenin atılması .....	13
2.11 Dağıtıcının bakımının yapılması .....	14
2.12 Dağıtıcının temizlenmesi .....	14
2.13 Gıda güvenliği talimatları (HACCP) .....	15
<b>3- TAŞIMA VE DEPOLAMA .....</b>	<b>16</b>
<b>4- TEKNİK ÖZELLİKLER .....</b>	<b>17</b>
4.1 Özellikler .....	17
4.2 Boyutlar - Q100 .....	18
4.3 Boyutlar - Q200 .....	19
4.4 Boyutlar - Q300 .....	20
<b>5- PARÇALARA GENEL BAKIŞ VE TANIMLAMA .....</b>	<b>21</b>
5.1 Önden ve arkadan görünüm.....	21
5.2 İç görünüm.....	22
5.3 Düğme işlevleri.....	23
5.4 Ekran genel bakış.....	23
<b>6- KURULUM VE İLK BAŞLATMA .....</b>	<b>24</b>
6.1 Makinenin Ambalajından Çıkarılması .....	24
6.2 Makinenin Kurulması .....	25
6.3 Dağıtıcının çalıştırılması .....	26
6.4 Sebili muhafaza etme.....	27
<b>7- İÇERİK PAKETİNİN KULLANIMI.....</b>	<b>28</b>

<b>8- GÜNLÜK İŞLETİM .....</b>	<b>29</b>
8.1 Çalışma Güvenliği.....	29
8.2 Fincan ve demliklerin doğru yerleştirilmesi .....	30
8.3 İçeceğin teslim edilmesi .....	31
8.4 İçeceğin ön seçimlerle teslim edilmesi .....	32
8.4.1 COLD (Soğuk) ön seçimi (seçenek) .....	32
8.4.2 VOLUME (Hacim) ön seçimi .....	32
8.4.3 STRENGTH (Sertlik) ön seçimi .....	33
8.5 Ürün paketlerinin yerleştirilmesi ve çıkarılması .....	34
8.6 Boş ürün paketinin değiştirilmesi.....	35
8.7 Dağıtıcının açılması .....	36
8.8 Dağıtıcının kapatılması .....	37
8.9 Dağıtıcının kilitlenmesi/kilidinin açılması.....	38
<b>9- TEMİZLİK.....</b>	<b>39</b>
9.1 Temizlik için Güvenlik .....	39
9.2 Temizlik işlemleri .....	40
9.3 Dış yüzey temizliği.....	41
9.4 Yıkama .....	42
9.5 Temizlik - Q100 ve Q300 .....	44
9.6 Temizlik - Q200.....	47
<b>10- KULLANICI PROGRAMLARI .....</b>	<b>51</b>
10.1 Operatör modunu etkinleştirme .....	51
10.2 Kullanıcı arayüzü ayarları.....	52
10.3 Tarih/saat.....	53
10.4 Dil .....	53
10.5 Eco (Ekonomik) ayarları .....	54
10.6 Yaz/kış saati .....	55
10.7 Ücretsiz içecek saati .....	55
10.8 Ödeme.....	56
10.9 Sıfırlanamayan sayaçlar .....	57
10.10 Temizlik programı.....	58
10.11 Sıfırlanabilen sayaçlar .....	59
10.12 Su sistemi.....	60
10.13 Sistem Bilgisi .....	60
10.14 İletişim bilgileri .....	61
10.15 Bakım Pin Kodu.....	61
10.16 Genel içecek ayarları .....	61
<b>11- EKCRAN MESAJI VE SORUN GİDERME .....</b>	<b>62</b>

---

<b>12- SEÇENEKLER.....</b>	<b>63</b>
12.1 Yazılım seçenekleri .....	63

## 1- İLK ÇALIŞTIRMADAN ÖNCE

Bu kılavuz, CAFITESSE QUANTUM TOUCH için temel çalışma gereklilikleri de dahil olmak üzere makinenin nasıl güvenli bir şekilde kullanılacağına ilişkin talimatlar ve bilgiler sağlar.

Bu kılavuzdaki tüm açıklamalar, Makineyle birlikte sağlananların modeli ve görünümü ile uyumludur.

Bu kılavuz, tüketiciler, servis personeli, bakım ve onarım işlerinden sorumlu uzmanlar ve işletmeci şirketin kendisi tarafından kullanılabilir.

Bu kılavuz, makinenin tüm kullanım ömrü boyunca her kullanıcı için mevcut olmalıdır.

Makineyi çalıştırmadan, bakımını yapmadan ve onarmadan önce bu kılavuzu okuyun ve anlayın.

Bu kılavuzun izinsiz çoğaltılması ve ödünç verilmesi yasaktır.

Bu kılavuzda yer almayan bilgiler veya kullanımla ilgili net olmayan bilgiler için teknik destek almak üzere lütfen JDE ile iletişime geçin.

Bu kılavuzu Makinenin kullanım ömrü boyunca saklayın.

JDE, kolay başvuru için bu kılavuzu Makinenin yakınında tutmanızı önerir. Bu kılavuzdan hiçbir sayfayı çıkarmayın.

Kılavuz kaybolur, zarar görür veya okunamaz duruma gelirse lütfen kılavuzu şu adresten indirin:

<https://www.jacobsdouweegbertsprofessional.support/>

Bu kılavuza erişime yardımcı olmak için, kılavuzdaki kurallar aşağıdaki gibidir:





- Görevler ve prosedürler adım adım listeler halinde gösterilir.
- Sırasız listeler, işlem sırasının önemli olmadığı örnekler ve görevler için kullanılır.
- **Kalın yazı tipi**, genellikle uyarı metinleri ve tablo satır ve sütunlarının başlıkları için kullanılır.
- *İtalik yazı tipi*, not metinleri ile şekil ve tablo başlıkları için kullanılır.

## 2- GÜVENLİK TALİMATLARI

### 2.1 Güvenlik Kategorileri



Tehlike, uyarı, dikkat ve not ifadeleri, olası hasar veya yaralanmaları önlemek için özel önlemler alınması gerektiğinde belgede kullanılır.

Uyarı ifadeleri, ISO 3864 standardında belirtilen tehlikenin ciddiyetine ve risk seviyesine göre aşağıdaki dört kategoride sınıflandırılmıştır.

	<b>⚠ Tehlike</b>
	TEHLİKE, yüksek risk seviyesine sahip tehlikeleri temsil eder. Önlenmediği takdirde ölüme veya ciddi yaralanmalara neden olabilir.
	<b>⚠ Uyarı</b>
	UYARI, orta risk seviyesine sahip tehlikeleri temsil eder. Önlenmezse ölüme veya ciddi yaralanmaya neden olabilir ya da Makinede hasara yol açabilir.
	<b>⚠ Dikkat</b>
	DİKKAT, düşük risk seviyesine sahip tehlikeleri temsil eder. Önlenmezse küçük veya orta derecede yaralanmaya neden olabilir ya da Makinede hasara yol açabilir.
	<b>i</b>
	NOT, önemli bilgiler ve yararlı ipuçları sağlar.

### 2.2 Güvenlik ve Uyarı Sembolleri

ISO 3864 standardı, tehlike, uyarı ve dikkat sembollerinin genel şekillerini ve renklerini belirtir.

	<b>Tehlike:</b> Tehlikeleri belirtir.
	<b>Yasak:</b> Yapılamayacak işlemi belirtir.
	<b>Zorunlu işlem:</b> Tehlikeli bir durumu önlemek için yapılması gereken işlemi belirtir.

### 2.2.1 Tehlike sembolleri

Bu tehlike sembolleri, tehlikeli durumları veya işlemleri tanımlamanın yanı sıra hasara ve yaralanmaya neden olabilecek durumlarla ilgili uyarılar verir:



Sıcak yüzey tehlikeleri



Elektriksel tehlikeler



El ezme tehlikeleri



Yüksek sıcaklıkta yüzey tehlikeleri

### 2.2.2 Yasak sembolleri

Bu yasak sembolleri, tehlikeli durumları veya işlemleri tanımlamanın yanı sıra hasara ve yaralanmaya neden olabilecek durumlarla ilgili uyarılar verir:



Sigara içilmez



Dokunmayın



Değişiklik yapmayın



Alev yok



Kısıtlı erişim

### 2.2.3 Zorunlu işlem sembolleri

Bu zorunlu işlem sembolleri, zorunlu bir işlemi tanımlamak için uyarılarda kullanılır.



Kılavuzları veya talimatları okuyun



Ana elektrik fişini çıkarın

## 2.3 Kullanıcı Grupları

**Kullanıcı:** Müşteri/tüketici/doğrudan operatör. Kahve Makinesini içecek hazırlamak için kullanırlar ancak üretici, işletmeci şirket veya distribütör tarafından sağlanan yeterli eğitim olmadan Kahve Makinesinin dahili parçalarına veya programlamasına erişemezler.

**Servis personeli:** Personel üretici, işletmeci şirket veya distribütör tarafından eğitilir ve Kahve makinesinin nasıl doldurulacağını ve temizleneceğini bilir.

**Servis teknisyeni:** Uzmanlar, Kahve Makinesine aşinadır ve makinenin yaratabileceği tehlikelerin farkında olabilirler. Üretici, işletmeci şirket veya distribütör tarafından eğitilirler ve Kahve Makinesinin kurulumu, bakımı ve onarımını yapabilirler.

**İşletmeci şirket:** Kahve Makinesinin doğru şekilde kurulmasından ve çalıştırılmasından sorumludur.



**NOT:**

*İşletmeci şirket veya üretici tarafından uygun şekilde talimat verilmedikçe hiç kimsenin makine üzerinde servis, bakım veya onarım çalışması yapmasına izin verilmez.*

## 2.4 Gerekli Güvenlik Talimatları

### ⚠ Tehlike



Onaylanmamış personelin JDE'nin yazılı izni olmadan Kahve Makinesini kurması, çalıştırması, onarması veya devre dışı bırakması yasaktır.



Onaylanmamış personelin servis alanına girmesi, cihazı tutması ve çalıştırması, temizlik görevlerini yerine getirmesi ve yeterli hijyeni sağlaması yasaktır.



JDE'nin yazılı izni olmadan Kahve Makinesi ve aksesuarları üzerinde herhangi bir değişiklik yapmayın.



Ölüm, yaralanma veya ürün hasarını önlemek için, JDE'nin yazılı izni olmadan Kahve Makinesini bu kılavuzda belirtilmeyen amaçlar için kullanmayın.



Cihazı, fişi veya elektrik kablosunu suya daldırmayın.  
Elektrik çarpması tehlikesi vardır.



Bu makine, güvenliklerinden sorumlu bir kişi tarafından cihazın kullanımına ilişkin uygun gözetim veya yönlendirme sağlanmadıkça, fiziki veya algısal ya da zihinsel engeli bulunan (çocuklar dahil) veya bilgi ve deneyimi eksik kişilerce kullanılamaz.



Çocuklar makine ile oynamamalıdır.



Elektrik kablosu ve fişi hasar görmüşse veya cihaz devrilmişse makineyi kullanmayın.



Temizlik ve kullanıcı bakım işlemleri gözetimsiz çocuklar tarafından gerçekleştirilmelidir.

### ⚠ Uyarı



Bu kılavuzu ve aksesuar kılavuzlarını okuyup anlamadan makineyi kullanmayın. Ürünü kullanırken güvenlik talimatlarına uyun.



Acil durumlarda (ör. makine ateş alırsa veya anormal derecede ısınır ya da ses çıkarırsa) hemen elektrik fişini prizden çıkarın ve su beslemesini kapatın.



Elektrik kablosu zarar görmüşse üretici, onun servis şirketi veya benzer kalifiye kişilerce değiştirilmelidir.



Çocuklar, makineyle oynamaları için gözetim altında tutulmalıdır.

Operatör anahtarına yalnızca eğitimli personel erişebilmelidir.

Giriş hortumunu makinenin kurulduğu ülkedeki geçerli ulusal kurallar uyarınca su şebekesine bağlamak için makine ile teslim edilen giriş hortumunu kullanın. Yalnızca cihazla birlikte sağlanan yeni hortumları kullanarak makineyi su kaynağına bağlayın. Hasar görmüş hortumları asla kullanmayın.

Cihaz, tazyikli su kullanılan alanlara kuruluma uygun değildir. Bu cihaz bir su jeti veya basınçlı yıkayıcı ile temizlenmemelidir.

Cihazın donmasını önleyin. Hidrolik sistemdeki su donarsa cihazı kullanmayın. Fişini çekin ve kontrol edip gerekli onarımları yapması için bir teknisyenle iletişime geçin.



Cihazın fişini yalnızca cihazın teknik verilerine uygun hat gerilimine sahip, doğru şekilde monte edilmiş, topraklı bir güvenlik prizine takın.

## 2.5 Genel



### Uyarı

Sebilin sağladığı sıvılar sıcak olabilir! Haşlanmamaya dikkat edin! Sebilden içecekleri alırken ve durulama programı sırasında ellerinizi ve vücudunuzun diğer kısımlarını sebilden uzak tutmaya özen gösterin.

Sebilin en üst kısmına sıcak sıvılarla dolu fincan, demlik veya kap koymayın. Bardakların/demliklerin/kapların düşmesi durumunda haşlanma riski vardır.

Sıcak sıvı sıçramalarından kolayca kaçabilmek için sebilin etrafında yeterli alan bulundurun.

Bu dağıtıcı, sınırlı fiziksel, duyuşal ve zihinsel yetileri olan kişiler (çocuklar dahil) veya dağıtıcı hakkında yeterli deneyimi ve/veya bilgisi olmayan kişiler tarafından kullanılmak üzere tasarlanmamıştır. Güvenliklerinden sorumlu bir kişi tarafından denetleniyorsa veya dağıtıcının nasıl kullanılacağına dair talimatlar almışlarsa bu durum geçerli değildir.

Küçük çocukların içecek düğmesine basmasını önlemek için dağıtıcıyı en az 60 cm (24 inç) yüksekliğinde bir masa veya tezgah üzerine yerleştirin.

Cihaz muhafazasındaki veya ankastre yapıdaki havalandırma boşluklarının engellenmesini önleyin.

Buz çözme işlemini hızlandırmak için üretici tarafından tavsiye edilenler dışında mekanik cihazlar veya başka araçlar kullanmayın.

Soğutucu akışkan devresine zarar vermeyin.

Üretici tarafından tavsiye edilen tipte olmadıkça, cihazın gıda saklama bölmelerinin içinde elektrikli aletler kullanmayın.

Cihazı yerleştirirken besleme kablosunun sıkışmadığından veya zarar görmediğinden emin olun.

Cihazın arka tarafına birden fazla taşınabilir priz veya taşınabilir güç kaynağı yerleştirmeyin.

Bu cihazda yanıcı itici gaz içeren aerosol kutuları gibi patlayıcı maddeleri saklamayın.

**⚠ Dikkat**

Haşlanma riskini önlemek ve damlama tepsisinden (sıcak) sıvılar döküldüğünde ıslak bir zeminden (kayma tehlikesi) kaçınmak için dağıtıcının damlama tepsisini düzenli olarak kontrol edin ve boşaltın.

Lütfen dağıtıcıyı kullanmadan, temizlemeden veya taşımadan önce bu kullanım kılavuzundaki talimatları dikkatlice okuyun. Sizin ve dağıtıcıyı çalıştıran, temizleyen veya hareket ettiren diğer tüm kişilerin dağıtıcının güvenlik ve hijyen kurallarını bildiğinden ve bunlara uygun hareket ettiğinden emin olun.

Sebili içeceklerin sağlanması için yalnızca bu operatör kılavuzundaki talimatlara uygun olarak kullanabilirsiniz. Üretici, sebilin yanlış kullanımından veya bu operatör kılavuzunda açıklanan prosedürlere uyulmamasından kaynaklanan olası hasar ve yaralanmalardan sorumlu değildir.

- Makinenin kurulumu, servisi, onarımı ve programlanması yalnızca Cafitesse sistem tedarikçiniz tarafından atanan yetkili ve uygun şekilde eğitilmiş bir servis teknisyeni tarafından gerçekleştirilebilir.
- Dağıtıcının çalışması için sadece orijinal yedek parçalar kullanın.
- Dağıtıcının çalıştırılması, doldurulması ve temizlenmesi sadece yetkili ve eğitimli personel tarafından yapılmalıdır.
- Bu dağıtıcı, dış mekanlarda kullanıma uygun değildir.
- Dağıtıcı, eğitimli personel tarafından denetlenebileceği bir yere kurulmalıdır.

## 2.6 Soğutma sistemi bilgileri

- Buz çözme işlemini hızlandırmak için üretici tarafından tavsiye edilenler dışında mekanik cihazlar veya başka araçlar kullanmayın.
- Soğutucu akışkan devresine zarar vermeyin.
- Üretici tarafından tavsiye edilen tipte olmadıkça, cihazın gıda saklama bölmelerinin içinde elektrikli aletler kullanmayın.
- Bu cihazda yanıcı itici gaz içeren aerosol kutuları gibi patlayıcı maddeleri saklamayın.
- Cihazın soğutma ünitesinde hidrokarbonlar bulunmaktadır. Soğutucu akışkan devresinin bakımını veya yeniden şarjını yalnızca kalifiye personel gerçekleştirebilir.
- Yanıcı ürünleri veya yanıcı ürünlerle ıslanmış eşyaları cihazın içine koymayın. Yanıcı gaz ve sıvıları cihazın içinde saklamayın.
- Kompresöre veya kondansatöre dokunmayın, bu yüzeyler yüksek sıcaklıklara ulaşabilir!
- Soğutucu akışkan devresinde hasar oluşursa, odada alev veya diğer tutuşturucu kaynakların bulunmadığından emin olun. Yangını önlemek için odayı havalandırın.

## 2.7 Aşınmış Parçaların Değiştirilmesi



### ⚠ Uyarı

Sıvıların neden olduğu doğal aşınmadan kaynaklanan kusurlar garanti kapsamında değildir.

Makine öngörülen servis prosedürlerine uygun olarak muhafaza edilse bile, lütfen CAFITESSE QUANTUM TOUCH'ın normal kullanım sırasında sıvılar tarafından aşınmaya maruz kalan bileşenler içerdiğini unutmayın. Bu özellikle hortumlar, contalar, valfler gibi sıvıların sıcak suyla temas ettiği mekanik bileşenleri ve parçaları içerir.

Sıvıların neden olduğu doğal aşınmadan kaynaklanan kusurlar garanti kapsamında değildir. Ancak arızalı parçalar her zaman üretici tarafından eğitilmiş, yetkili bir servis teknisyeni tarafından değiştirilmelidir.

## 2.8 Ambalaj Malzemesinin Atılması

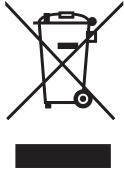

### ⚠ Uyarı

Ambalajlar, çeşitli geri dönüştürülebilir malzemelerden yapılmıştır. Ambalaj malzemesinin gelecekteki nakliyeler için saklanması tavsiye edilir. Kurulumdan sonra ambalaj malzemesini elden çıkarmak isterseniz, lütfen malzemeleri geri dönüştürün veya çevreye uygun bir şekilde atın.

## 2.9 Makinenin atılması

Makinenin atılması, bölgesel elden çıkarma yönetmeliklerine uygun olarak yapılmalıdır.

Makine, Atık Elektrikli ve Elektronik Ekipman Direktifi'ne (WEEE/EU direktifi) tabidir ve normal ev atıklarıyla karıştırılamaz.

Sıkıştırılmış soğutucu akışkanı izinsiz olarak atmosfere salmayın, yetkili bir kişi tarafından geri alınması gerekebilir. Soğutucu gazın geri alınması gerekiyorsa bu işlem, lisanslı, kalifiye bir kişi tarafından yapılmalıdır.

## 2.11 Dağıtıcının bakımının yapılması

### ⚠ Uyarı



Dağıtıcının elektrik kablosu zarar görmüşse, dağıtıcıyı kapatın ve elektrik kablosunun değiştirilmesi için Cafitesse sistem tedarikçinizle iletişime geçin.

Dağıtıcının servisi, onarımı ve programlanması yalnızca Cafitesse sistem tedarikçiniz tarafından atanan yetkili ve uygun şekilde eğitilmiş servis teknisyenleri tarafından gerçekleştirilebilir.

## 2.12 Dağıtıcının temizlenmesi

### ⚠ Tehlike



**DAĞITICIYA SU PÜSKÜRTMEYİN VEYA SIÇRATMAYIN. TEMİZLİK İÇİN SU JETİ KULLANMAYIN. DAĞITICIYI ASLA SUYA DALDIRMAYIN.**

**ARKASINI VEYA ALTINI TEMİZLEMELİK İÇİN DAĞITICIYI ASLA EĞMEYİN. HAŞLANMAMAYA DİKKAT EDİN! KAZAN ÇOK SICAK SU İÇERMEKTEDİR VE DAĞITICIYI EĞDİĞİNİZDE VEYA HAREKET ETTİRDİĞİNİZDE DIŞARI TAŞABİLİR.**

### ⚠ Dikkat



Ürünle temas eden tüm dağıtıcı parçalarını bir temizlik maddesiyle temizleyin. Sadece gıda sektörü ve Cafitesse sistem tedarikçiniz tarafından önerilen temizlik maddelerini kullanın. Temizlik maddelerinin güvenli saklanması, dozajı ve kullanımı için temizlik maddesinin etiketindeki talimatlara uyun.

Dağıtıcıyı düzenli olarak temizleyin

1. Dağıtıcının etrafındaki yüzeyi temizleyin.
2. Dağıtıcıya veya bir ürün paketine dokunmadan önce ellerinizi yıkayın.
3. Dağıtıcıyı kullanım kılavuzundaki talimatlara göre temizleyin ("Dağıtıcının temizlenmesi" bölümüne bakın).
4. Temizlik sırasında dağıtıcıdaki ürün paketinin üzerinde bulunan "-den önce tüketiniz" ve "Son kullanma tarihi" tarihlerini kontrol edin. "-den önce tüketiniz" tarihi veya "Son kullanma tarihi" geçmişse ürün paketini değiştirin.
5. Temizlik faaliyetlerini planlayın ve kaydedin.

## 2.13 Gıda güvenliği talimatları (HACCP)

Dağıtıcının operatörü olarak, güvenli ve hijyenik çalışmasından siz sorumlusunuz. Bu nedenle, gıda güvenliği standartlarını karşılamak için lütfen aşağıdaki talimatlara uyun.

### Ürün paketlerinin depolanması

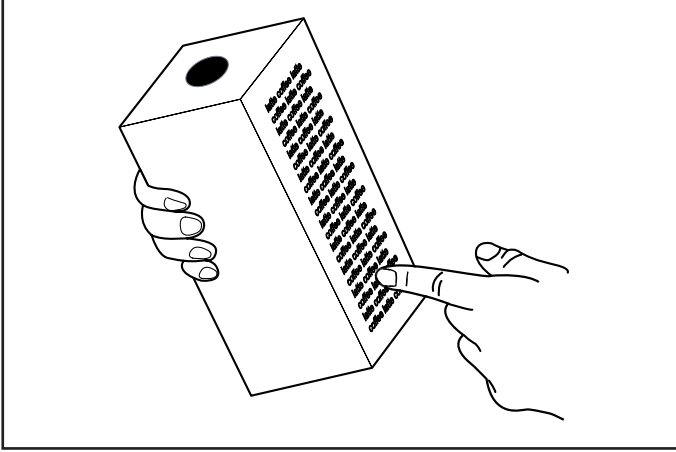

1. Ürün paketlerini ambalaj üzerindeki açıklamaya göre saklayın.

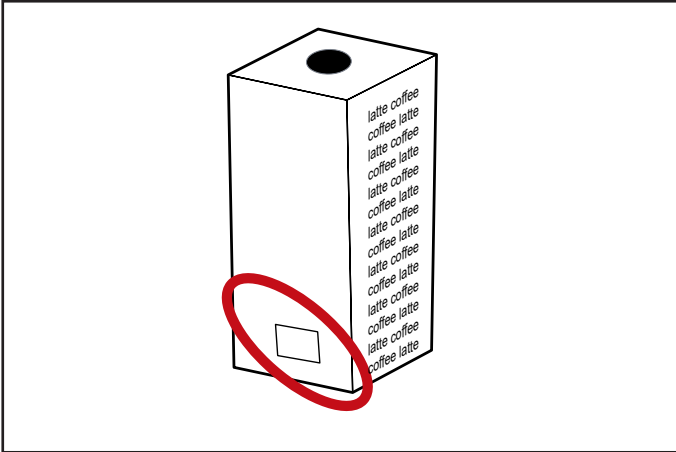

2. Lütfen ambalajın üzerinde yazılı olan "-den önce tüketiniz" tarihine dikkat edin. Ürün paketlerini her zaman "ilk giren ilk çıkar" prensibine göre kullanın (önce depolanan ürün paketleri önce kullanılmalıdır). "-den önce tüketiniz" tarihi geçmiş bir ürün paketini kullanmayın.



**NOT:**

Ürün paketi açıkken hiçbir sıvının giysilere, zemine veya diğer ekipmana dökülmediğinden emin olun.

### 3- TAŞIMA VE DEPOLAMA

#### ⚠ Tehlike



Taşıma sırasında makineyi eğmeyin.  
Birden fazla makineyi üst üste koymayın.

Makinenin üzerine başka herhangi bir nesne koymayın.  
Makineyi taşıırken herhangi bir sarsıntıya veya titreşime maruz bırakmayın.



Ambalaj malzemelerini çocuklardan uzak tutun.

#### ⚠ Uyarı



Dağıtıcı, çalışma, depolama veya nakliye sırasında donmaya maruz kalmamalıdır.

Makineyi yalnızca +5 °C ile +32 °C arasındaki sıcaklıklarda çalıştırın ve saklayın.  
Makineyi yalnızca %10 ila %90 bağıl nemde çalıştırın ve saklayın.  
Makineyi daima kuru ve tozsuz tutun.

#### ⚠ Dikkat



Kartonu ve tüm ambalaj malzemelerini geri dönüştürün.

Sebili her zaman orijinal ambalajında depolayın ve taşıyın.

Dağıtıcıyı depolamadan veya taşımadan önce:

- Ürün paketlerini buzdolabına yerleştirin.
- Sebili temizleyin.
- Sizi su ısıtıcısındaki suyu boşaltarak dağıtıcıyı donma hasarına karşı koruyabilecek yetkili ve eğitilmiş bir servis teknisyenine yönlendirmesi için Cafitesse sistemi tedarikçinizle iletişime geçin.

Depolama veya taşıma sonrasında donma hasarı olduğundan şüpheleniyorsanız, dağıtıcının kontrol edilmesi ve bir fonksiyon testi uygulanması için Cafitesse sistem tedarikçinizle iletişime geçin.

## 4- TEKNİK ÖZELLİKLER

### 4.1 Özellikler

Bilgiler	Tanım	
<b>Ağırlık</b>	42 Kg (Boş) 52 Kg (Dolu su deposu ile çalıştırma ağırlığı)	
<b>Fincan hacmi</b>	Kahve için varsayılan değerler: S = 100 ml, M = 125 ml, L = 180 ml	
<b>Demlik hacmi</b>	Kahve için varsayılan değerler: S = 750 ml, M = 1.000 ml, L = 1.250 ml	
<b>Güç kaynağı</b>	200-240 V, 1 faz, 10 A	Maks. 2.200 W
	200-240 V, 1 faz, 13 A	Maks. 2.700 W
	200-240 V, 1 faz, 16 A (varsayılan)	Maks. 3.500 W
	200-240 V, 1 faz, 30 A	Maks. 6.100 W
	380-415 V, 3 faz, 16 A	Maks. 8.200 W
	440 V, 3 faz, 16 A	Maks. 9.000 W
<b>Saatlik kapasite</b> - Konfigürasyon: 200-240 V, 1 faz, 16 A. - Su giriş sıcaklığı: 25 °C - 125 mL'lik fincanlarla ölçülmüştür	41 L/sa	
	325 Fincan/sa	
<b>Depolama ve çalıştırma ortamı</b>	Sıcaklık: 5 - 32°C Nem oranı: %10 - %90	
<b>Soğutma bölmesi</b>	Kapasite: 2 x 2 L/1,25 L/0,75 L paketler Sıcaklık: 2°C - 5°C	
<b>Su ısıtıcı</b>	Hacim: 9,6 L Sıcaklık: 80 - 97 °C arası ayarlanabilir	
<b>Standart su bağlantısı</b>	3/4" BSP bağlantı parçası ile 1/2" veya 3/8" besleme hattı	
<b>Bağlantı Su Basıncı</b>	Dinamik basınç: 9 L/dk'da 0,8 ila 10 Bar	
	Statik basınç: 0,2 ila 10 Bar	
<b>Soğutucu akışkan</b>	0,0175 kg R600a	

## 4.2 Boyutlar - Q100

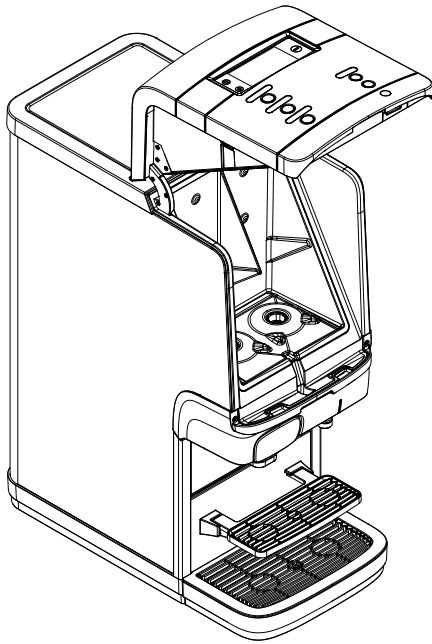
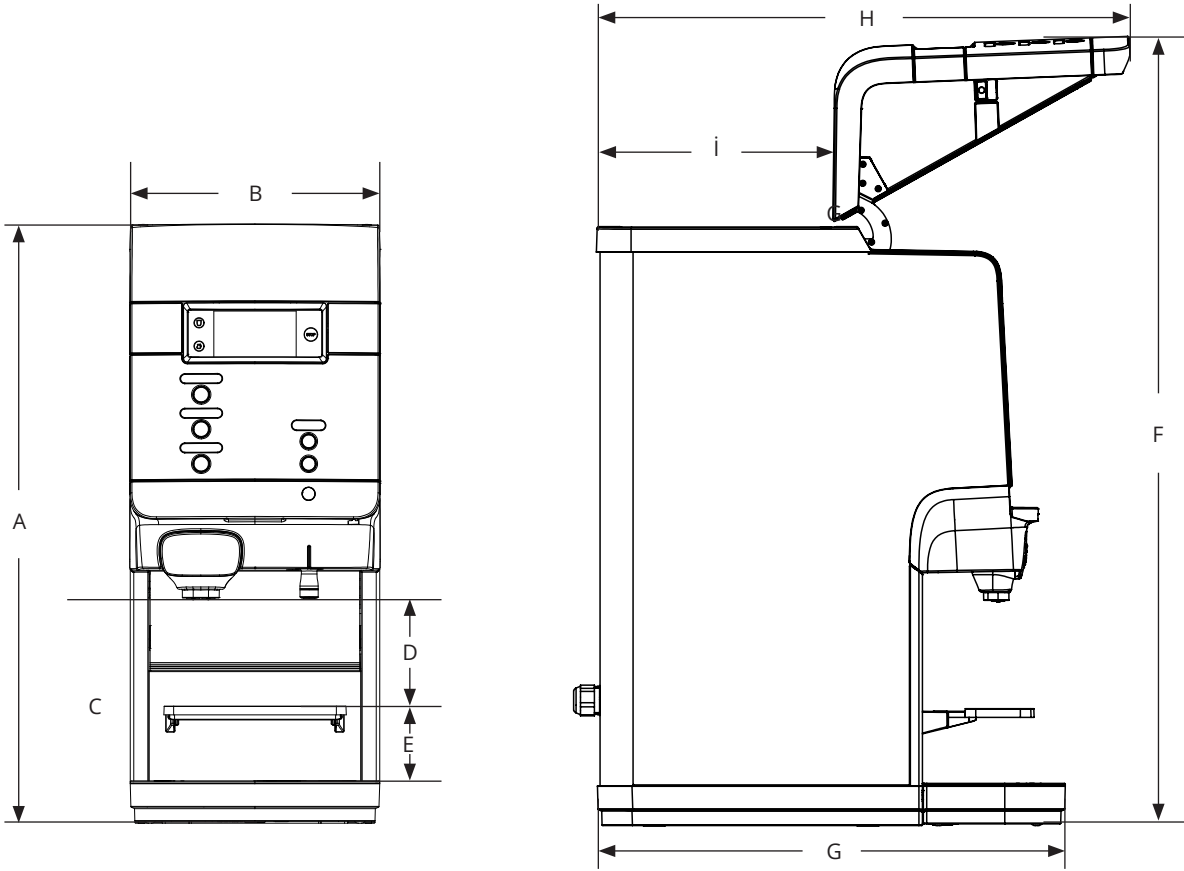

- A = 69 cm
- B = 29 cm
- C = 26 cm
- D = 12 cm
- E = 8,6 cm
- F = 91 cm
- G = 54 cm
- H = 62 cm
- I = 28 cm

### 4.3 Boyutlar - Q200

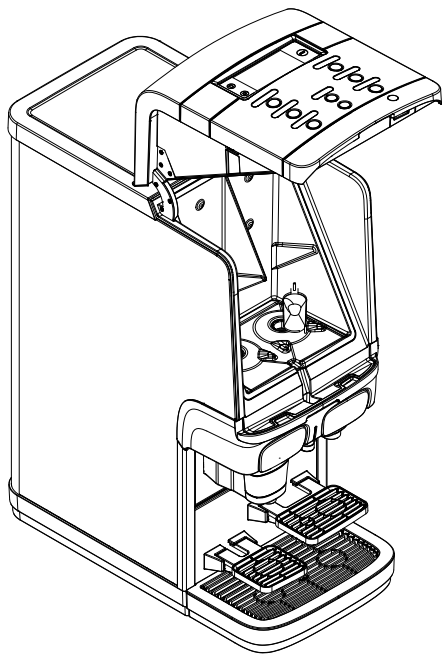
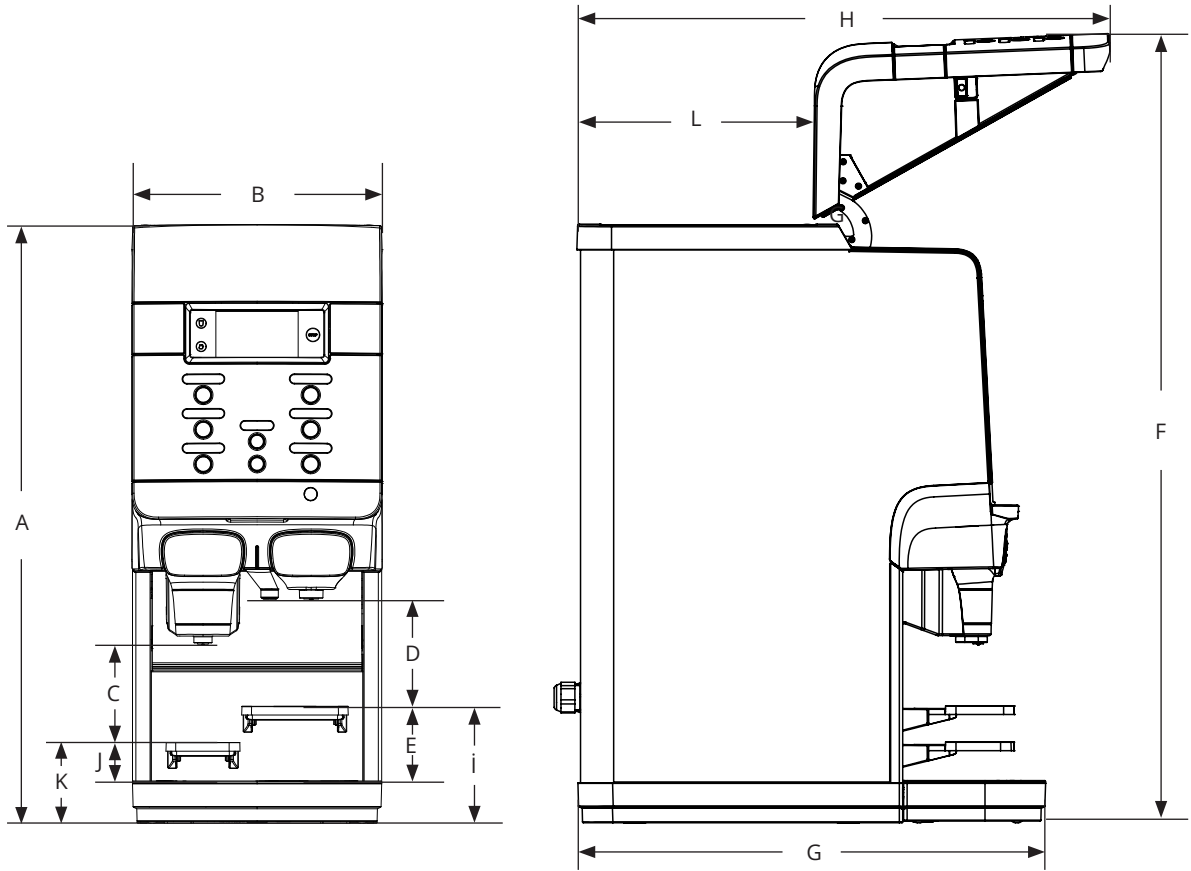

- A = 69 cm
- B = 29 cm
- C = 11 cm
- D = 12 cm
- E = 8,6 cm
- F = 92 cm
- G = 54 cm
- H = 62 cm
- I = 13,5 cm
- J = 4,5 cm
- K = 9 cm
- L = 28 cm

## 4.4 Boyutlar - Q300

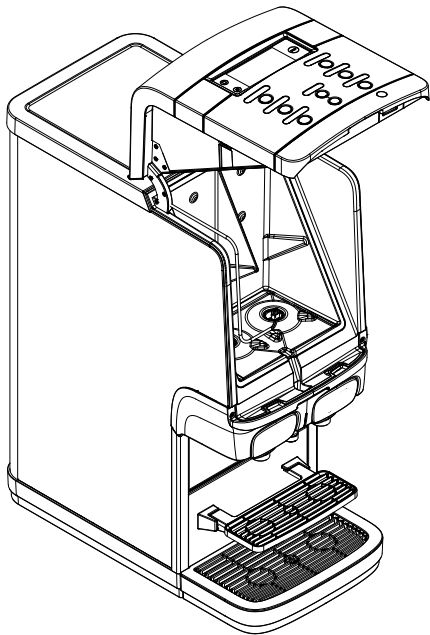
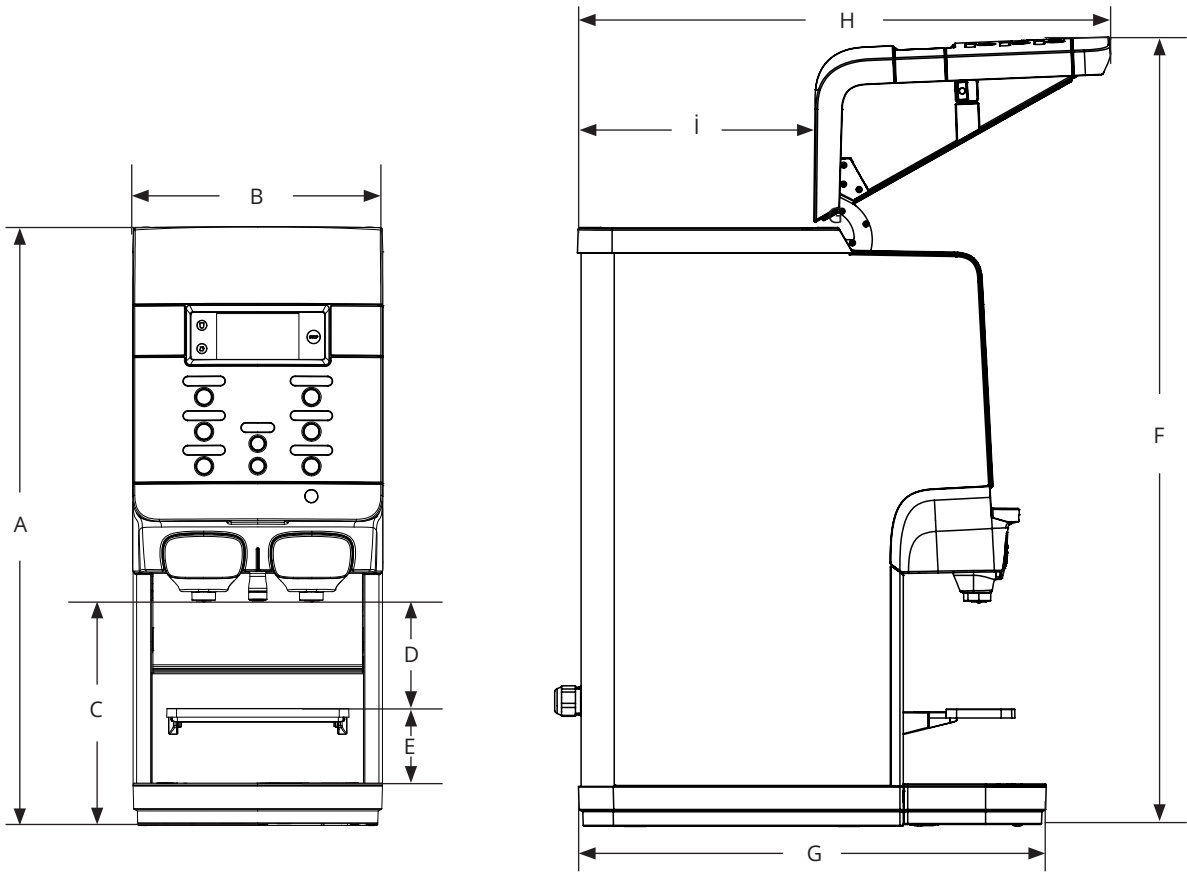

- A = 69 cm
- B = 29 cm
- C = 26 cm
- D = 12 cm
- E = 8,6 cm
- F = 91 cm
- G = 54 cm
- H = 62 cm
- I = 28 cm

## 5- PARÇALARA GENEL BAKIŞ VE TANIMLAMA

### 5.1 Önden ve arkadan görünüm

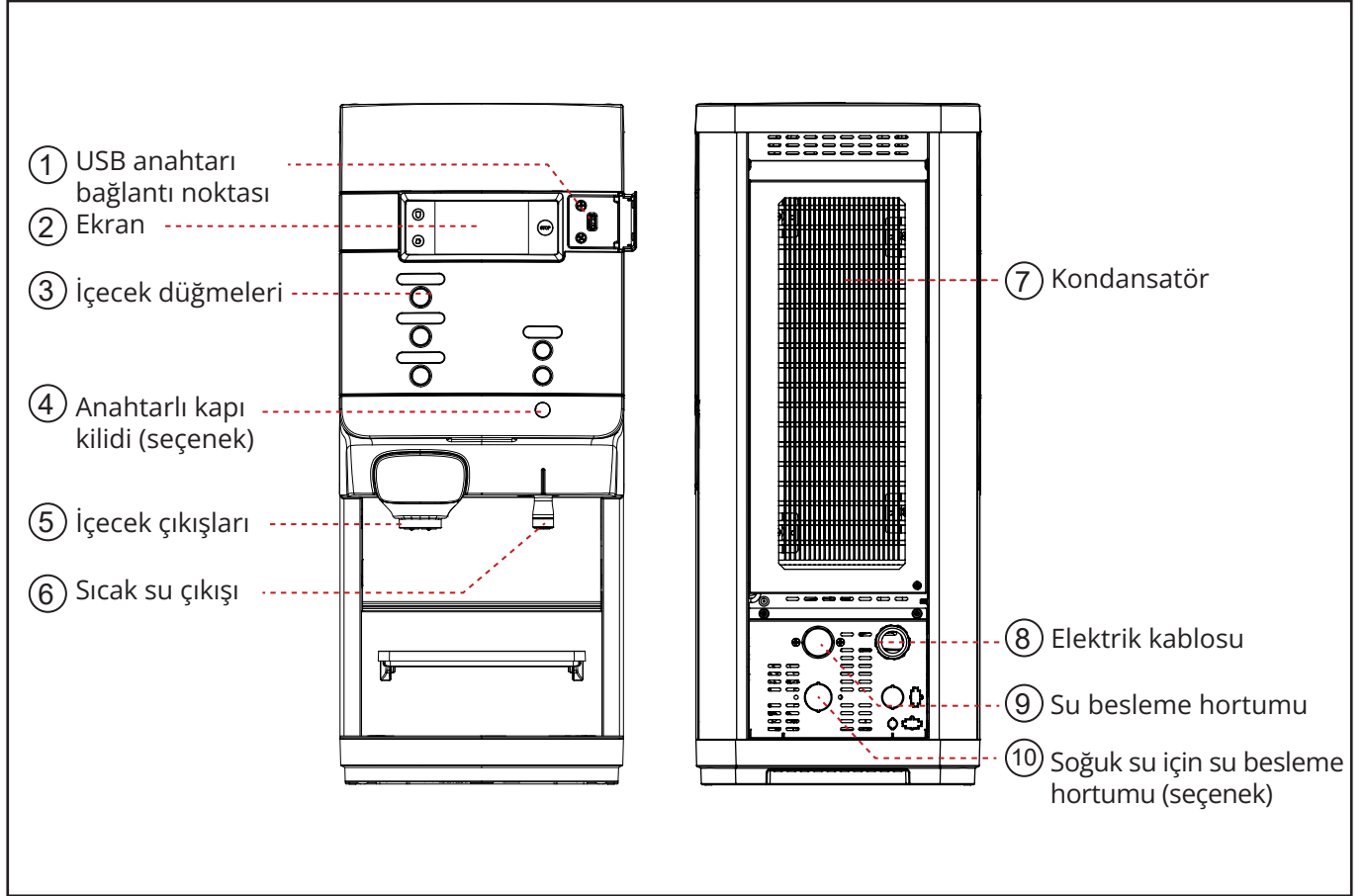

## 5.2 İç görünüm

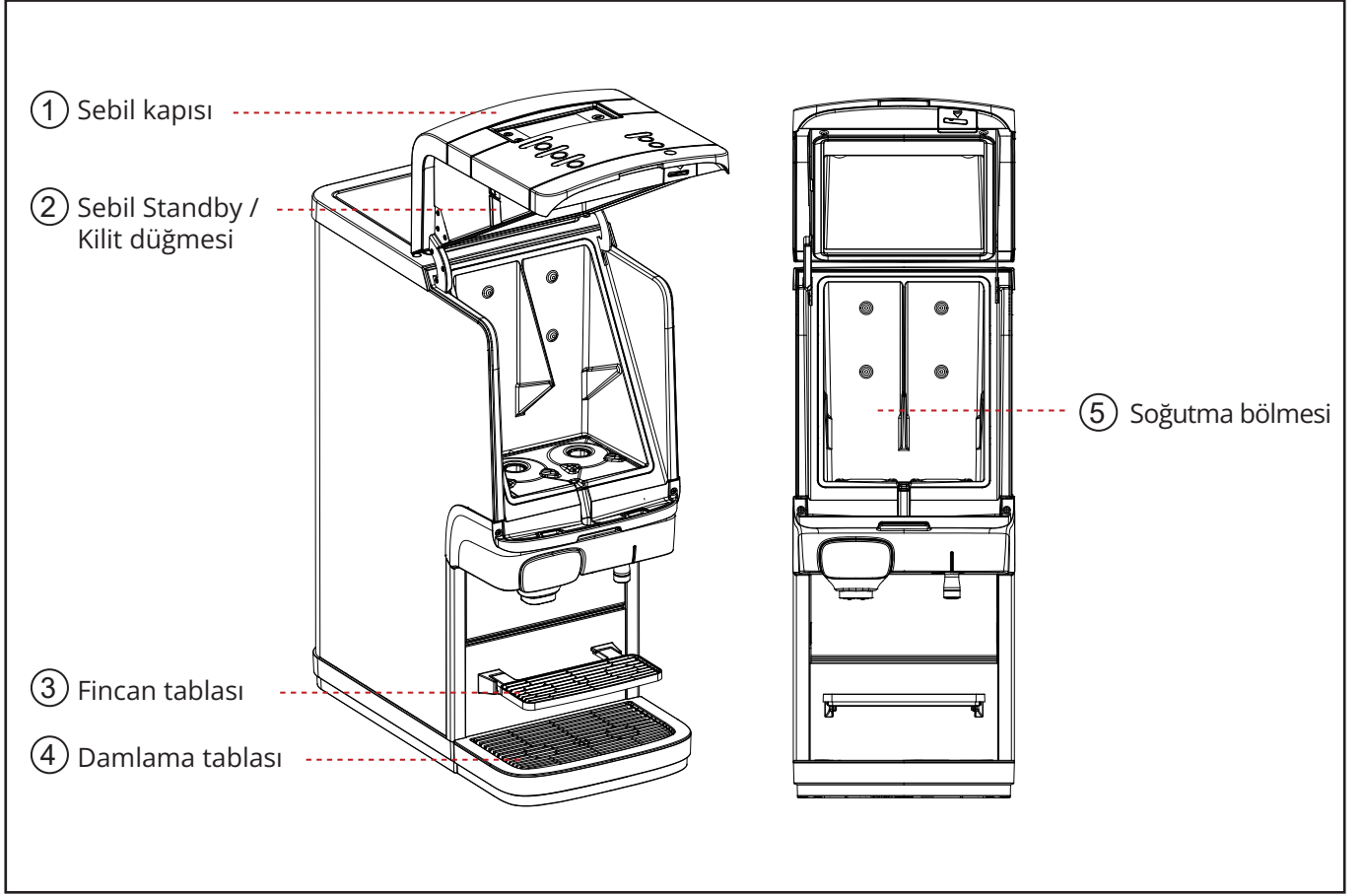

### 5.3 Düğme işlevleri

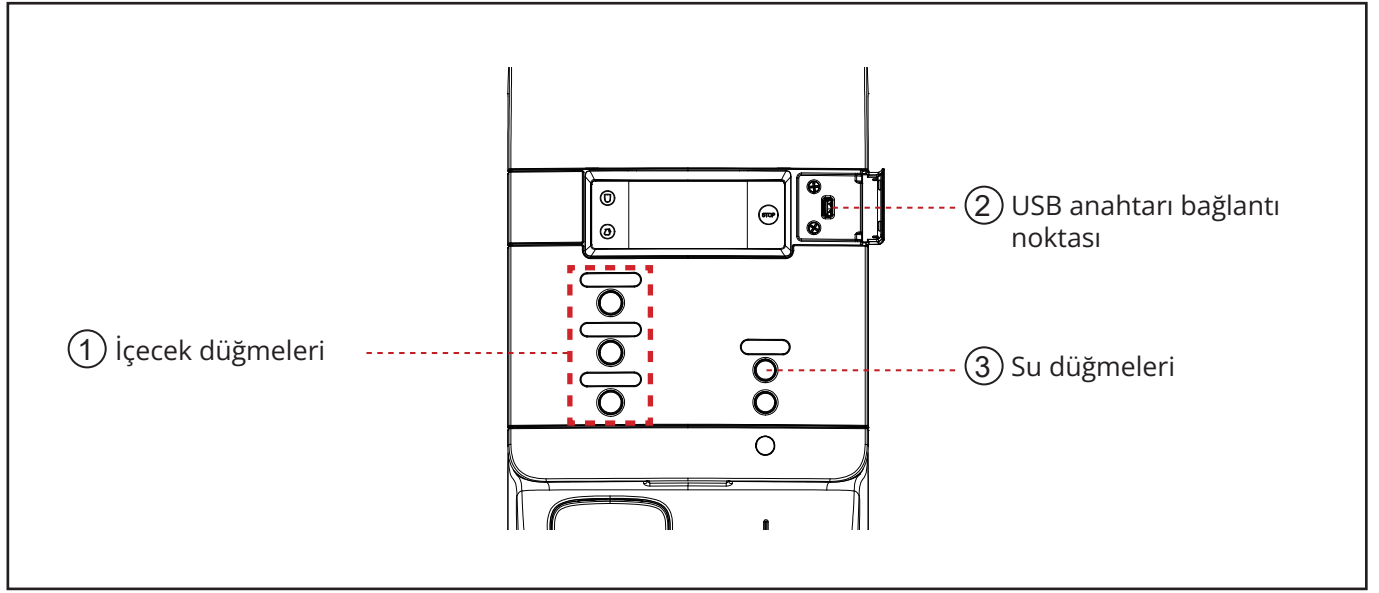



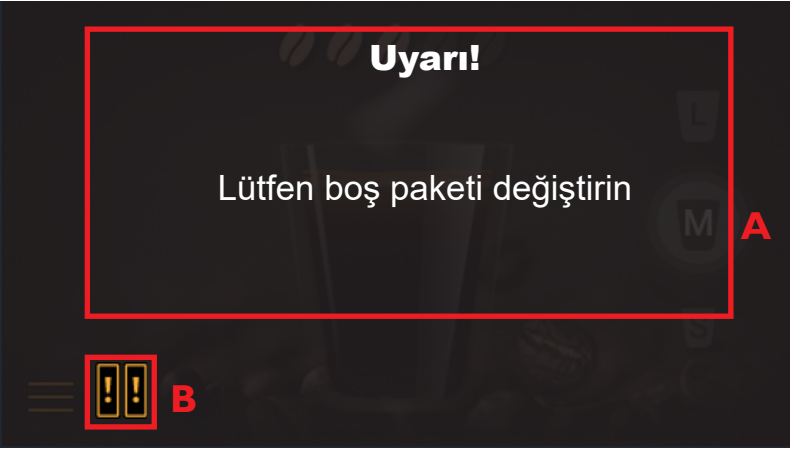

**NOT:**  
Bazı seçenekler bazı ülkelerde bulunmayabilir.

### 5.4 Ekran genel bakış



Mesaj alanı (A) - ekran mesajları\*

\*Mesaj ayrıntıları için Sorun giderme bölümüne bakın.

Simge Alanı (B) Açıklama	
	Boş paketi değiştirin
	Temizlik gerekli
	Dağıtım kilitli
	Dağıtım kilidi açık

## 6- KURULUM VE İLK BAŞLATMA

### ⚠ Uyarı



Keskin kenarlar! Ellerde kesik riski.  
Keskin kenarların yakınında çalışırken kesilmeye dayanıklı eldivenler giyin.



Makineyi kurmadan ve ilk kez çalıştırmadan önce bu kullanım kılavuzunu baştan sona okumak çok önemlidir.

### ⚠ Dikkat



Teslimatta makinenin nakliye sırasında belirgin bir zarar görüp görmediğini ve/veya gizli bir hasar olup olmadığını kontrol edin. Hasar tespit edilirse derhal ilgili nakliye şirketini bilgilendirin.

### 6.1 Makinenin Ambalajından Çıkarılması

### ⚠ Uyarı



Ambalajı profesyonelce ve çevreye zarar vermeyecek şekilde imha edin.



Makineyi ilk kez AÇMADAN önce kurulum sırasında tüm koruyucu filmleri çıkartın. Bu işlem, makine ısınırken filmin yüksek sıcaklıklardan dolayı erimesini veya sıkışmasını önler.

Ambalaj kutusunun boyutu 45 cm × 68 cm × 91 cm'dir.

Makineyi söktükten sonra gelecekteki nakliyeler için ambalajı saklamanızı önemle tavsiye ederiz.

## 6.2 Makinenin Kurulması

### Tehlike



Elektrik çarpması riski.  
Gerilim taşıyan kablolar ve bileşenlere asla ıslak elle dokunmayın.  
Elektrikle ilgili kaza önleme yönetmeliklerine uyun.

### Uyarı



Makineyi yalnızca bakım teknisyeni kurabilir.  
Makine sadece uygun yerlere kurulabilir ve eğitimli personel tarafından denetlenebilir.



Makine kuru, iyi havalandırılan odalarda kurulmalı ve çalıştırılmalıdır.  
Bakım, temizlik ve onarım işlerini gerçekleştirmek için makinenin etrafında yeterli alan olduğundan emin olun.  
Su bağlantı hattının bükülmediğinden emin olun.



İsim plakasındaki elektrik verilerinin makineyi kuracağınız yerdeki çalışma koşullarıyla uyumlu olduğundan emin olun.

### Dikkat



Makineyi çalıştırmadan önce kurulumun yapıldığı ülkedeki şebeke güç beslemesinin ayrıntılarını kontrol edin.  
Gerilim dalgalanmaları varsa makineyi şebeke beslemesine bağlamayın.



Su kaynağının kirlenmesine karşı dikkatli olun!  
Sadece üretici tarafından onaylanmış ve içme suyu için uygun su hortumları kullanın.  
Kullanmadan önce su hortumlarını iyice yıkayın.

### 6.3 Dağıtıcının çalıştırılması

Makineyi kurarken aşağıdaki resimdeki gibi engelsiz boyutlar gereklidir:

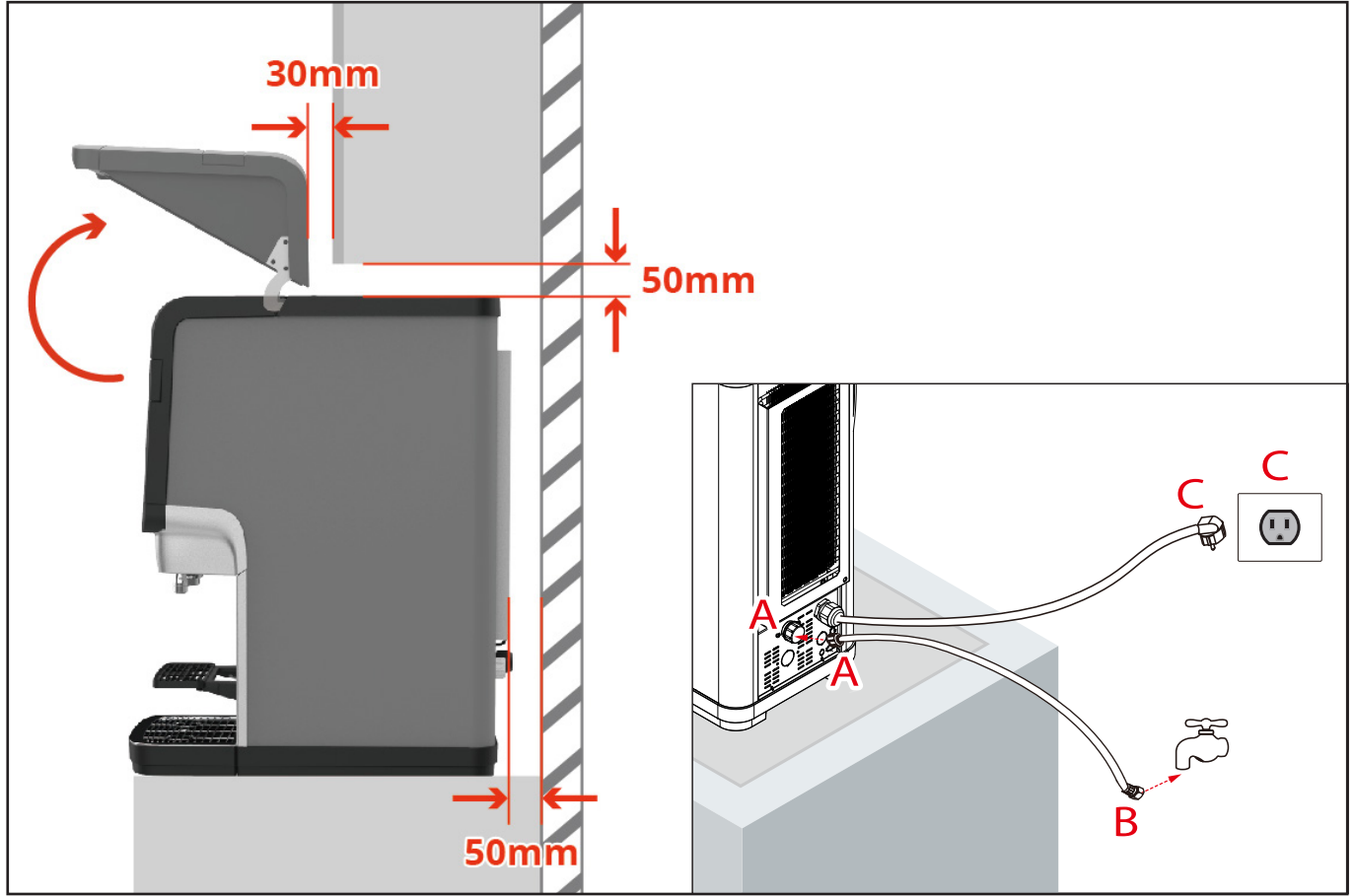

1. Dağıtıcıyı düz, yatay bir yüzeye yerleştirin.
2. Su giriş hortumunu bağlayın (A'dan A'ya).
3. Ardından su musluğunu (B) açın ve sızıntı olup olmadığını kontrol edin.
4. Elektrik fişini topraklı duvar prizine (C'den C'ye) takın, ardından dağıtıcı otomatik olarak başlayacaktır.
5. Dağıtıcı, kazanı otomatik olarak dolduracak ve ısıtacaktır.
6. İçecekler, kazandaki su uygun sıcaklığa ulaştığında teslim edilecektir.



**NOT:**

Soğutma bölmesinin tamamen soğuması 20 saat sürebilir.



**NOT:**

Acil bir durumda su kaynağının hızlı bir şekilde kesilebilmesi için makineyi kolay erişilebilir bir besleme noktasına bağlayın.



**NOT:**

Makinenin elektrik bağlantısı (duvar prizi), toprak kaçağı devre kesici koruması (ELCB) içermelidir!

## 6.4 Sebili muhafaza etme

Sebil uzun bir süre (örn. tatil nedeniyle) kullanılmayacaksa aşağıdaki hazırlıkları yerine getirin:

- Ürün paketlerini çıkarın ve son kullanma tarihini kontrol edin, kullanım süresi yakında sona eriyorsa imha edilmeleri gerekir.
- Açılan ürün paketlerini, cihazı tekrar açana ve yeniden soğuyana dek buzdolabında saklayın. Son kullanma tarihi geçmişse, paketler atılmalıdır.
- Sebili temizleyin ve bol suyla yıkayın.
- Fişini elektrik prizinden çıkarın.
- Su musluğunu kapatın.



**NOT:**

*Sebil uzun süre kapalı durumda kaldığında, programlanmış temizlik döngülerinin ve ECO ayarlarının yeniden etkinleştirilebilmesi için tarih ve saat yeniden ayarlanmalıdır.*

## 7- İÇERİK PAKETİNİN KULLANIMI



NOT:

- Temel ve kişisel hijyene her zaman uyun, içerik paketlerine dokunmadan önce ellerinizi yıkayın.
- İçecek dağıtıcı için sadece gıdaya uygun temizlik maddeleri kullanın. Sebilin dış parçalarını yumuşak, temiz, nemli bir bezle temizleyin.
- Yalnızca taze içme suyu kullanın.

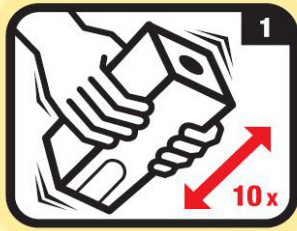

- Önce ellerinizi yıkayın, paketi en az 10 kez sallayın, plastik filmi çıkarın.

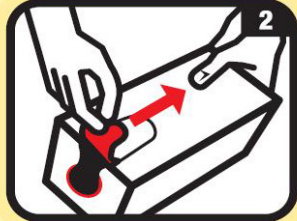

- Perfore şeridi paketin arkasından çekin.



- Dozaj tüpünü paketten çıkarın.

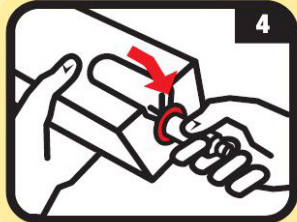

- Dozaj tüpünü paketin üzerindeki kırmızı halkaya doğru çekin.

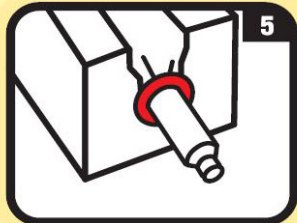

- Dozaj tüpünün üzerindeki kırmızı halka, paketin dış kısmındaki kırmızı halkayı kapatmalıdır; dozaj tüpünün düz ve doğru şekilde yerleştirilmiş olduğunu kontrol edin.

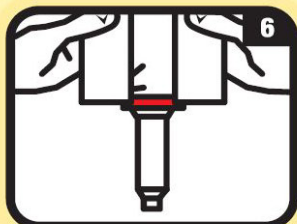

- Paketi ters çevirin ve tekrar sebile yerleştirin.

## 8- GÜNLÜK İŞLETİM

### 8.1 Çalışma Güvenliği

#### Tehlike



Yanıklardan ve ciddi yanıklardan kaçınmak için çalışma sırasında ellerinizi ve parmaklarınızı asla doğrudan su çıkışının altına koymayın.

#### Uyarı



Bu kılavuzu okuyup anlamadan makineyi kullanmayın.  
Makineyi kullanırken güvenlik talimatlarına uyun.



Hazırlanan içecekler sıcaktır, haşlanmamaya dikkat edin!  
Sebilden içecekleri alırken ellerinizi ve vücudunuzun diğer kısımlarını sebilden uzak tutmaya özen gösterin.  
Çocukları asla dağıtıcının yanında gözetimsiz bırakmayın.



Akım taşıyan parçalara, hasarlı elektrik hatlarına veya fişlere doğrudan veya dolaylı olarak temas etmeyin.  
Elektrikli ekipman, elektrik yönetmeliklerine uygun olarak bir elektrikçi veya elektrikçi tarafından denetlenen bir kişi tarafından çalıştırılmalıdır.



Bu belgede gösterilen ekran görüntüleri tamamen gösterge niteliğindedir ve belirli prosedürler veya açıklamalara örnek olarak verilmiştir. Bu ekran görüntülerinin içeriği bağlayıcı değildir ve hiçbir koşulda makinenin ayarlanması veya çalıştırılması için kullanılmamalıdır.

## 8.2 Fincan ve demliklerin doğru yerleştirilmesi



### ⚠ Dikkat

Fincan veya demliğinizi seçtiğiniz içecek düğmesinin altındaki çıkışın altına yerleştirin.

Dağıtıcının iki ürün çıkışı vardır:

- Sol: kahve ve çay için
- Sağ: sıcak su için

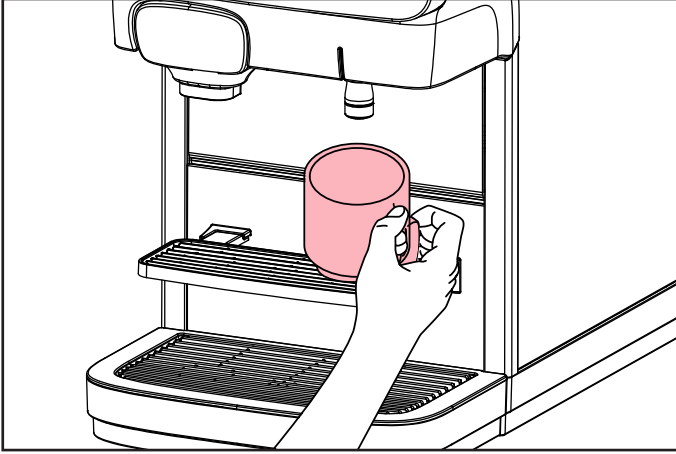

1. Fincanınızı fincan tepsisine yerleştirin.

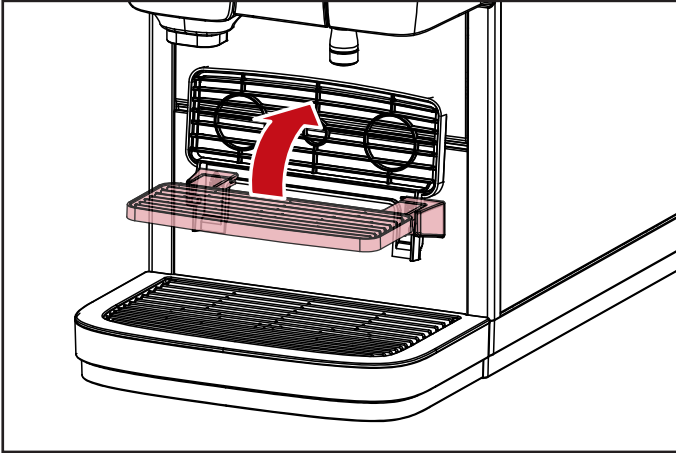

2.1 Bir demlik için yeterli alan sağlamak üzere fincan tepsisini yukarı doğru eğin.

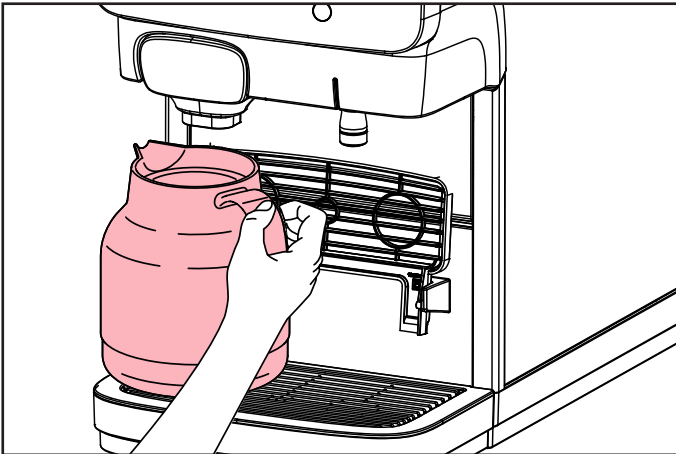

2.2. Demliği damlama tepsisinin üzerine yerleştirin. Daha büyük demlikler için özel bir dağıtıcı ayak gerekebilir.

### 8.3 İçeceğin teslim edilmesi

#### ⚠ Uyarı



Dağıtıcının sağladığı sıvılar sıcaktır! Haşlanmamaya dikkat edin! Sebilden içecekleri alırken ellerinizi ve vücudunuzun diğer kısımlarını sebilden uzak tutmaya özen gösterin. Çocukları sebilin yanında gözetimsiz şekilde asla bırakmayın.

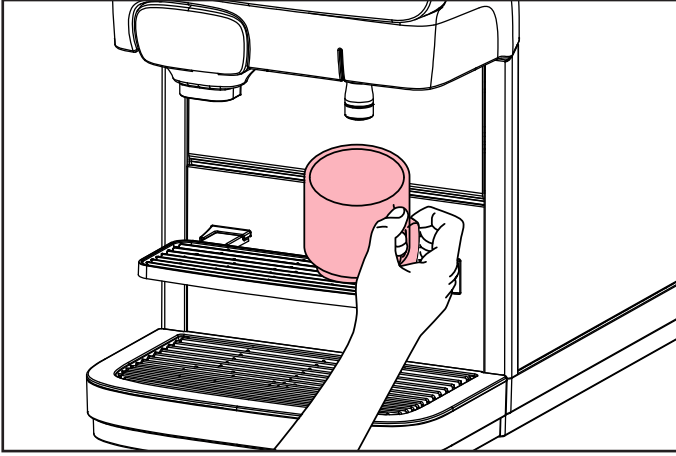

1. Fincanınızı fincan tepsisine yerleştirin.

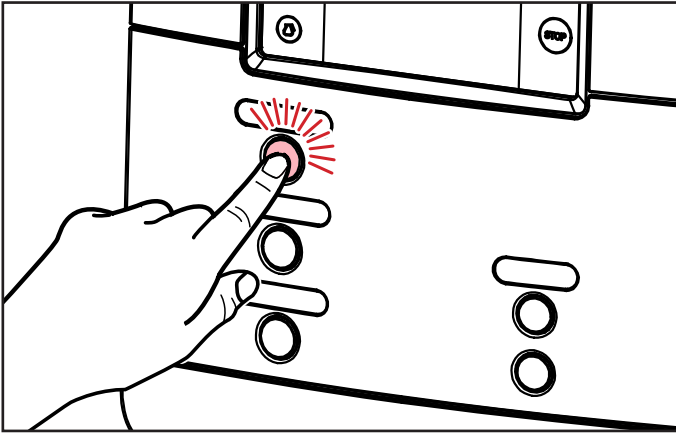

2. Dilediğiniz içecek düğmesine basın. İçecek, ilgili çıkış üzerinden teslim edilecektir.

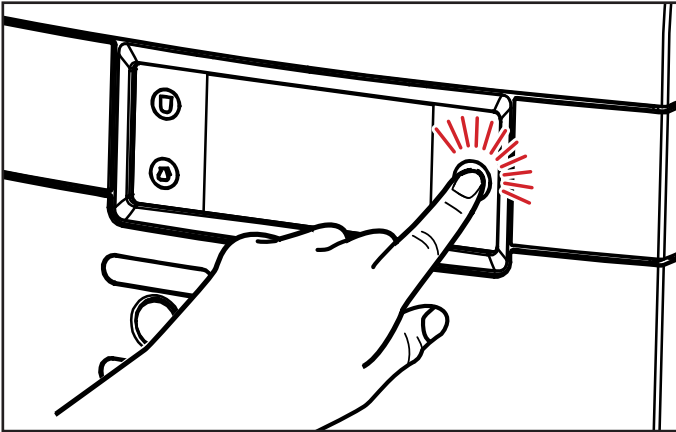

3. İçecek dağıtımını kesmek veya iptal etmek istiyorsanız ekrandaki STOP (Dur) düğmesine basın.

## 8.4 İçeceğin ön seçimlerle teslim edilmesi



Dağıtıcınız, ön seçim seçeneklerini destekler. Servis teknisyeni, kurulum sırasında bu ön seçim seçeneklerini etkinleştirmiş olabilir. Ön seçim düğmesine basıldığında aşağıdaki ön seçim seçenekleri ekranda gösterilir:

- **COLD** (Soğuk) ön seçimi (seçenek)
- **VOLUME** (Hacim) ön seçimi (küçük - orta - büyük)
- **STRENGTH** (Sertlik) ön seçimi (yumuşak - normal - sert)

### 8.4.1 COLD (Soğuk) ön seçimi (seçenek)



Dokunmatik ekrana basın ve taleplere göre "COLD" (Soğuk) seçeneğini seçin.

### 8.4.2 VOLUME (Hacim) ön seçimi



Dokunmatik ekrana basın ve taleplere göre "VOLUME" (Hacim) seçeneğini seçin.

## 8.4.3 STRENGTH (Sertlik) ön seçimi

 **Uyarı**

Dağıtıcının sağladığı sıvılar sıcaktır! Haşlanmamaya dikkat edin! Ellerinizi ve vücudunuzun diğer kısımlarını dağıtıcıdan uzak tutun.

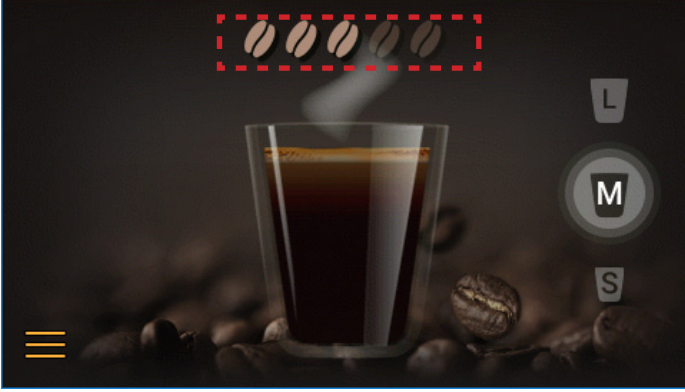

Dokunmatik ekrana basın ve taleplere göre "STRENGTH" (Sertlik) seçeneğini seçin.



**NOT:**  
Tüm ön seçimler birbiriyle birleştirilebilir.



**NOT:**  
Bir ön seçime basar ancak teslimat düğmesine basmazsanız, dağıtıcı birkaç saniye sonra varsayılan durumuna geri dönecektir.

## 8.5 Ürün paketlerinin yerleştirilmesi ve çıkarılması

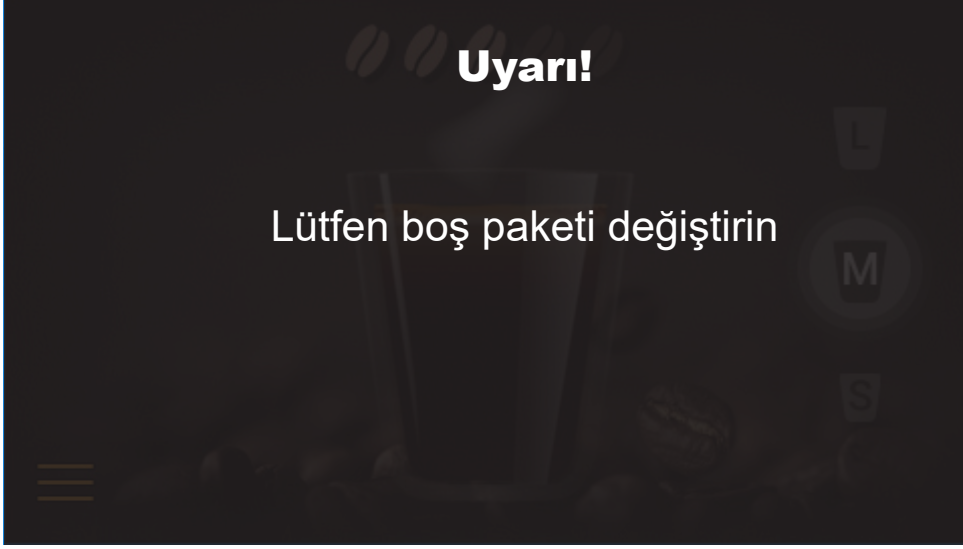

Bir içecek seçerseniz ve ilgili ürün paketi boşsa içecek teslim edilmeyecektir. Ekranda "please replace the empty pack" (lütfen boş paketi değiştirin) UYARISI görüntülenecektir. Sıcak veya soğuk su dağıtımı yine de mümkündür.



**NOT:**

*Operatör numarasını maintenance (bakım) menüsü üzerinden kendiniz girebilirsiniz (bkz. "Dağıtıcının programlanması")*

## 8.6 Boş ürün paketinin değiştirilmesi



### ⚠ Dikkat

Yeni bir ürün paketi yerleştirmeden önce "Gıda güvenliği talimatları (HACCP)" bölümündeki talimatlara uyun.

Ürün paketinin üzerindeki talimatları okuyun. Hasarlı bir ürün paketini asla kullanmayın. "-den önce tüketiniz" tarihi geçmiş bir ürün paketini kullanmayın.

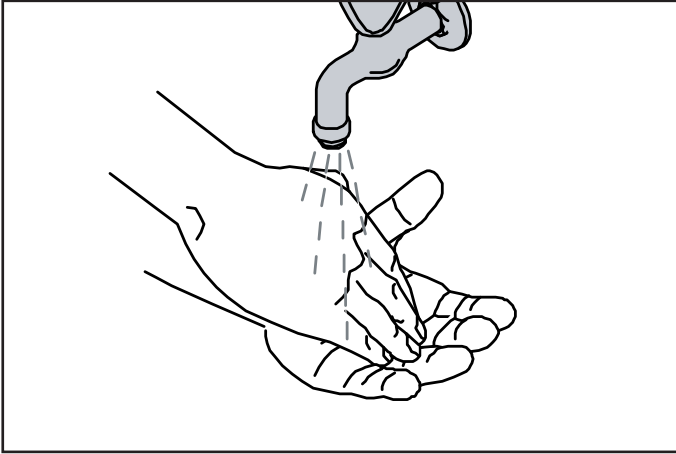

1. Bir ürün paketine dokunmadan önce ellerinizi yıkayın. Dondurulmuş ürün paketi kullanmayın. Ardından ürün paketini en az 10 kez çalkalayın.

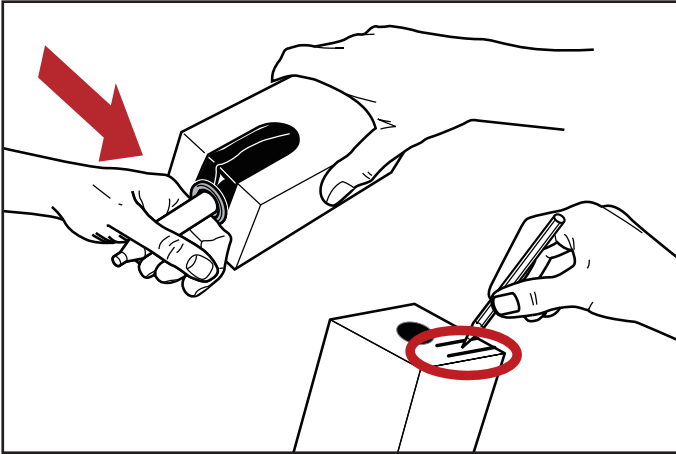

2. Plastik ambalajı çıkarın ve ürün paketinin üzerine "Son kullanma tarihini" yazın. Dozlayıcıyı açmak için ürün paketinin üzerindeki talimatları izleyin.

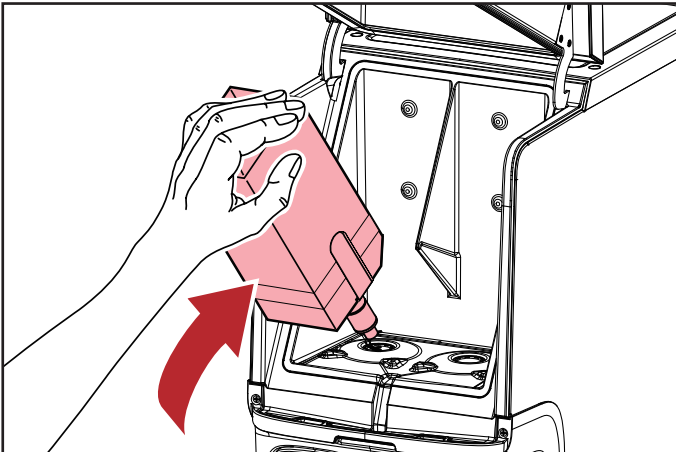

3. Dağıtıcı kapağını açın ve ürün paketini yerleştirin. Ardından dağıtıcı kapağını kapatın. Bir test içeceği dağıtın.

## 8.7 Dağıtıcının açılması



### ⚠ Dikkat

Dağıtıcının su kaynağına bağlı olduğundan emin olun.

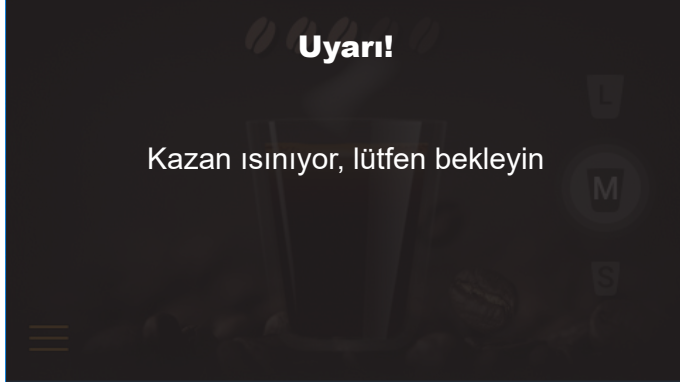

1. Su musluğunu açın ve elektrik fişini takın. Dağıtıcı, suyu ısıtmaya ve soğutma bölmesini soğutmaya başlar. Su ısıtıcıdaki su doğru sıcaklığa ulaşana kadar içecek dağıtımı engellenecektir. Ekranda yanıp sönen bir termometre ve "Boiler is heating up, please wait." (Kazan ısınıyor, lütfen bekleyin.) uyarısı gösterilecektir.



2. Su önceden ayarlanan sıcaklığa ulaştığında ekranda ana ekran görüntülenir. Dağıtıcı artık çalışmaya hazırdır.



**NOT:**

*Dağıtıcı tipinin ısıtma kapasitesine bağlı olarak ısıtma 17 dakika\* veya daha kısa sürer. Ürün bölmesinin soğutulması 20 saat veya daha kısa sürebilir.*

*\*Varsayılan güç yapılandırmasında ısıtma süresi: 200-240 V, 1 faz, 16 A*



**NOT:**

*Dağıtıcı uzun süre kapalı kaldıysa tarih ve saat ayarlanmalıdır. Böylece dağıtıcı ve programlanmış temizlik döngüleri yeniden etkinleştirilir.*

## 8.8 Dağıtıcının kapatılması



### ⚠ Uyarı

Ürün paketlerini dondurmayın!

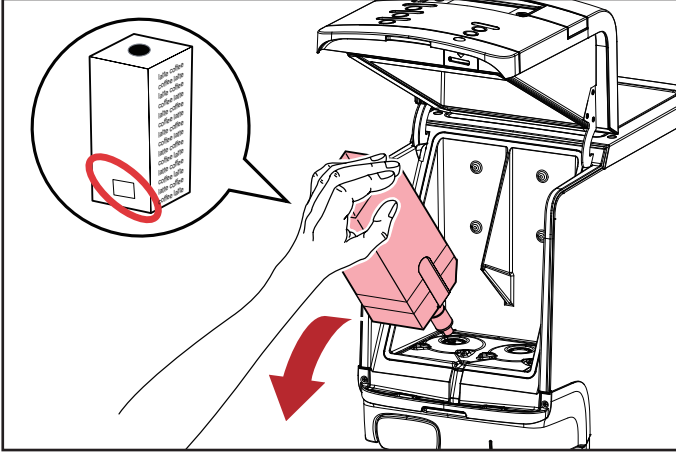

1. Ürün paketini çıkarın ve "Son Kullanma" tarihini kontrol edin. Dağıtıcıyı tekrar açana kadar ürün paketini buzdolabında saklayın. Son kullanma tarihi geçtiğinde ürün paketini çöpe atın.



2. Dağıtıcıyı temizleyin (Bölüm 9.5 ve 9.6'daki talimatlara uyun). Elektrik fişini prizden çıkarın. Su musluğunu kapatın.

## 8.9 Dağıtıcının kilitlemesi/kilidinin açılması



1. Ekranda KİLİT simgesi görüntülendiğinde içecek dağıtımı engellenir. Soğutma bölmesi ve kazan çalışmaya devam edecektir. Makinenin kilidini açmak için KİLİT simgesine basın.

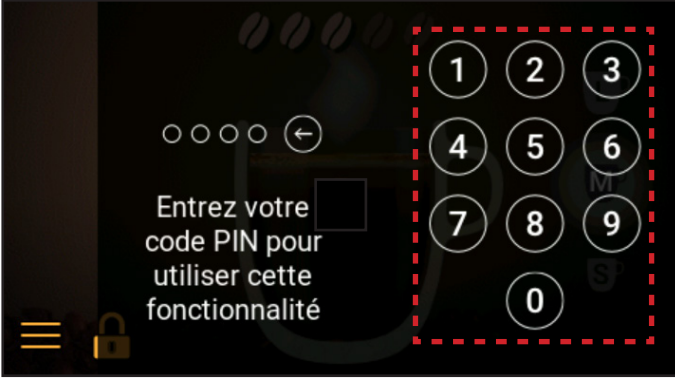

2. Erişmek için PIN kodunu (1234) girin.

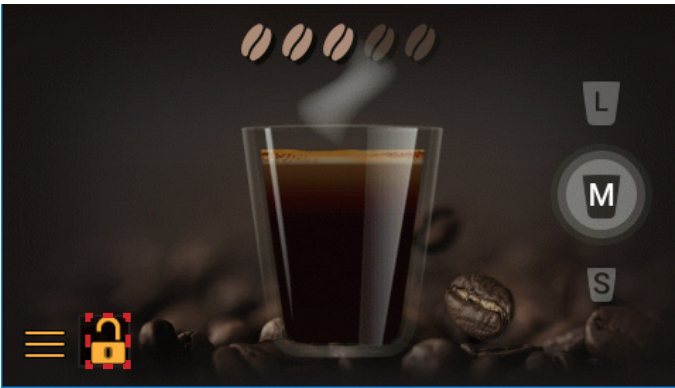

3. Ardından makinenin kilidi açılacaktır.

## 9- TEMİZLİK

### 9.1 Temizlik için Güvenlik

#### Tehlike



Gerilim taşıyan kablolara ve bileşenlere ıslak elle dokunmayın. Elektrik gücüyle çalışırken kaza önleme kurallarına uyun. Herhangi bir bakım, temizlik ve onarım çalışmasından önce CAFITESSE QUANTUM TOUCH cihazının güç kaynağını kesin ve yeniden etkinleştirilmediğinden emin olun.

#### Uyarı



Makinenizi temizlemek için yalnızca gıda ortamları için uygun olan ve JDE tarafından tavsiye edilen temizlik malzemelerini kullanın. JDE tarafından onaylanmamış, uygun olmayan temizlik malzemeleri aşınmayı artırabilir veya makine kusurlarına neden olabilir. Her zaman kullanım talimatlarına ve üretici tarafından sağlanan güvenlik tavsiyelerine uyun!



Kahve makinesinin içinde yüksek sıcaklıkta yüzeyler! Temizlik ve bakım çalışmalarından önce makineyi soğumaya bırakın.

Makine tarafından dağıtılan içeceklerin katı hijyen gerekliliklerini karşılamasını sağlamak için kapsamlı temizlik ve bakım çok önemlidir.

Otomatik temizleme programının sunduğu hizmet buna iyi bir örnektir.

Yüksek kaliteli içecekler ve makinenin hijyenik, güvenilir bir şekilde çalışmasını sağlamak için temizlik ve bakım talimatlarına uyulması çok önemlidir. Yalnızca temizlik ve bakım aralıklarına dikkat ederek, makinenin düzgün çalışmasını ve müşteri memnuniyeti için Kahve içeceklerinin en iyi kalitede olmasını sağlayabilirsiniz.

## 9.2 Temizlik işlemleri

### ⚠ Dikkat



Gıda güvenliğini garanti altına almak için "Cleaning" (Temizlik) programı en az haftada bir kez çalıştırılmalıdır.

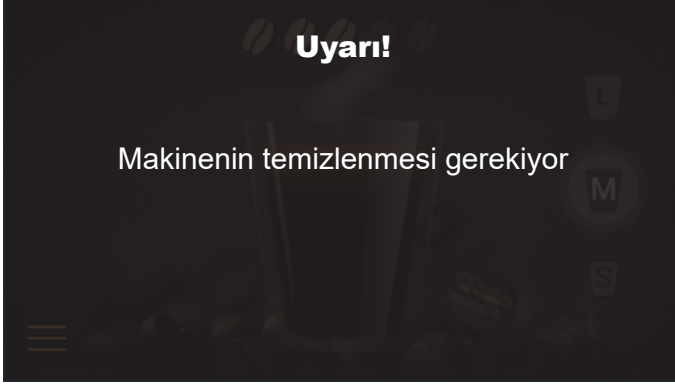

Şekil 1

İki farklı temizlik programı bulunmaktadır:

- **İçecek çıkışlarında "Flushing"** (Yıkama).
- **Soğutma bölmesinde ve içecek çıkışlarında "Cleaning"** (Temizlik).

Hizmet sağlayıcınız, **"Flushing"** (Yıkama) ve **"Cleaning"** (Temizlik) programları için haftanın günlerini **CLEANING DAYS** (Temizlik Günleri) operatör menüsünden seçebilir.

### Sebil ne zaman temizlenmeli

Temizlik programını ekranda uyarı görüntülendiğinde çalıştırın (Bkz. Şekil 1).

Dağıtıcı 24 saat içinde temizlenmez ve/veya yıkanmazsa makine dağıtımı engelleyecektir.

Temizlik programı, sebil tekrar içecek hazırlamaya başlamadan önce sonuna dek tamamlanmalıdır.

### 9.3 Dış yüzey temizliği

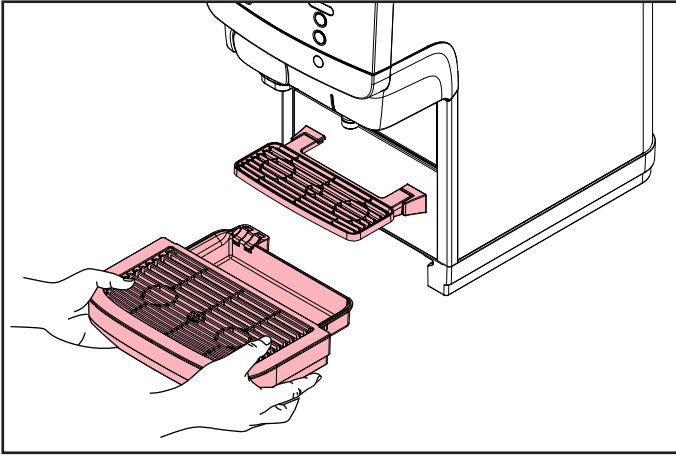

1. Damlama tepsisini ve fincan tepsisini çıkarın. Gerekirse damlama tepsisini boşaltın. Damlama tepsisini ve fincan tepsisini ılık akan su altında bir bez veya fırça ile temizleyin. Gıda sektörü tarafından onaylanmış bir temizlik maddesi ile ılık suda 15 dakika bulaşık makinesinde yıkayın.

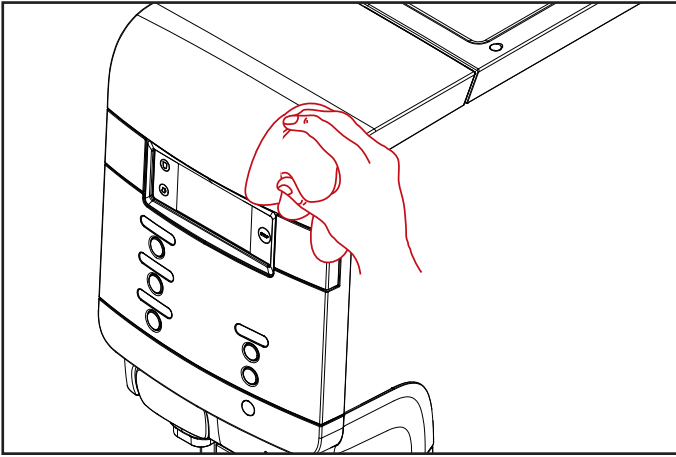

2. Dağıtıcının dış kısmını nemli, temiz bir bezle temizleyin.

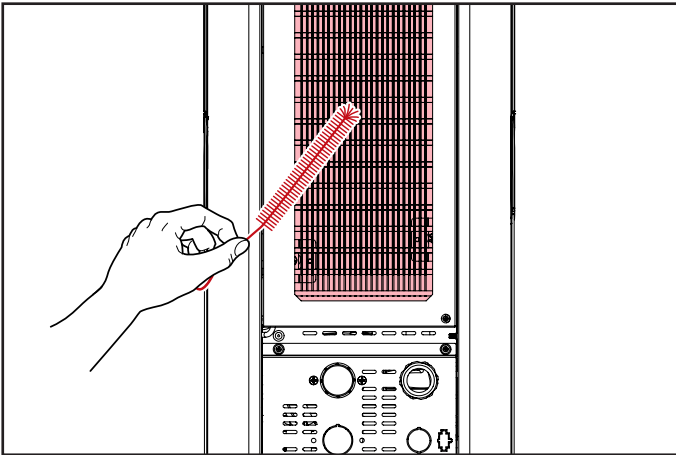

3. **Kondansatör Çerçevesini Temizleyin:** Makinenin arka tarafının temizleyiciye dönük olduğundan emin olun. Kondansatörü temizlemek için fırçayı kullanın. (Aylık periyodik temizlik veya tozlu bir yere yerleştirilmesi durumunda daha sık temizlik). Makineyi tekrar çalışma konumuna getirin.



**NOT:**  
Sebilin dış kısmının her gün temizlenmesi tavsiye edilir.



**NOT:**  
Alkol gibi sert temizlik maddelerinin kullanılması, makine yüzeyine kalıcı olarak zarar verebilir.

## 9.4 Yıkama

### ⚠ Uyarı



Yıkama suyu çok sıcaktır! Haşlanmamaya dikkat edin! Yıkama işlemi sırasında ellerinizi ve bedeninizin diğer kısımlarını sebilden uzak tutun. Çocukların yıkama işlemlerini gerçekleştirmesine kesinlikle izin vermeyin.



1. MAINTENANCE (Bakım) moduna girmek için (A) düğmesine ve ardından (B) düğmesine basın.

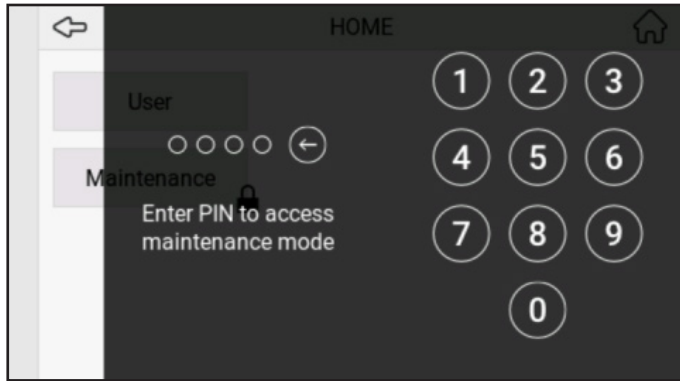

2. Bakım moduna erişmek için PIN kodunu girin.

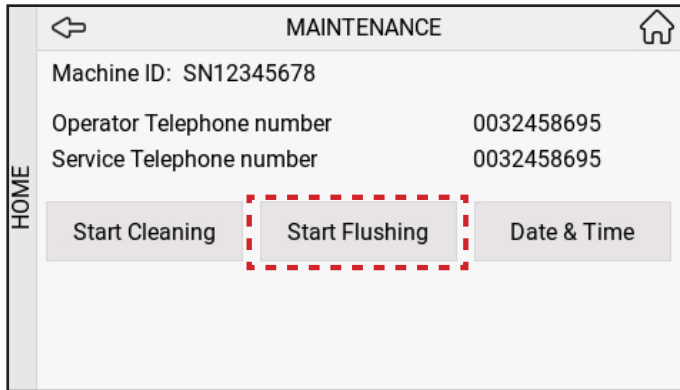

3. "Start Flushing" (Yıkamayı Başlat) düğmesine basın.

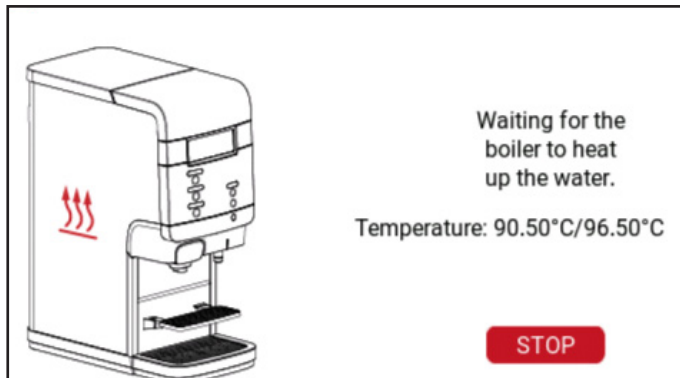

4. Kazanın suyu ısıtması bekleniyor.

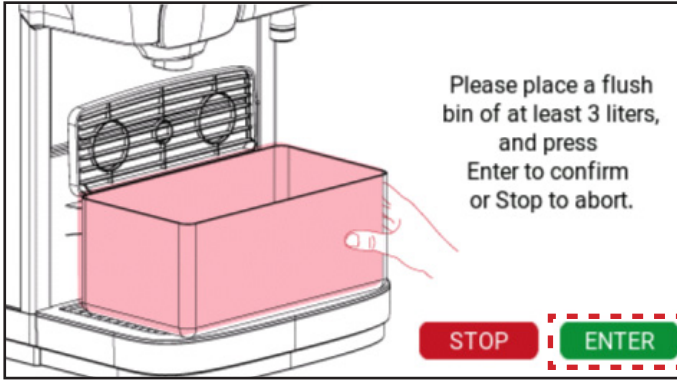

5. Bir boşaltma kutusu yerleştirin ve "Enter" düğmesine basın.

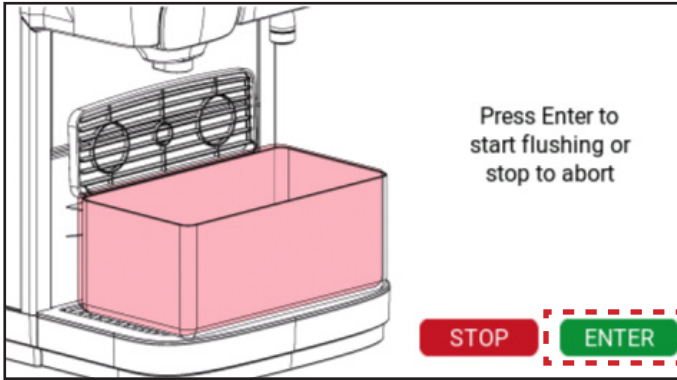

6. Yıkamayı başlatmak için Enter düğmesine basın.

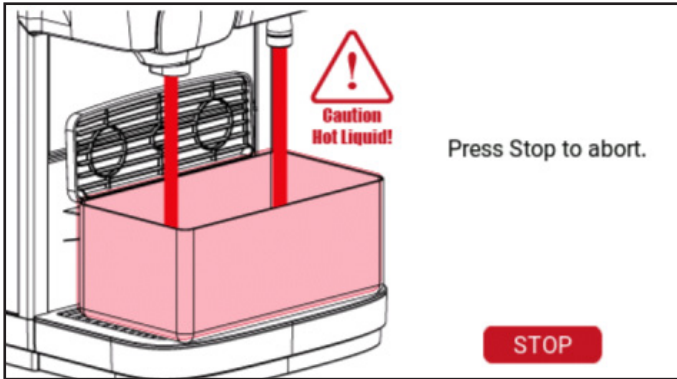

7. Yıkama işlemi tamamlanana kadar bekleyin. İptal etmek için "STOP" (Dur) düğmesine basın.



**NOT:**  
Dağıtıcıyı istediğiniz zaman yıkayabilirsiniz.

## 9.5 Temizlik - Q100 ve Q300



1. MAINTENANCE (Bakım) moduna girmek için (A) düğmesine ve ardından (B) düğmesine basın.

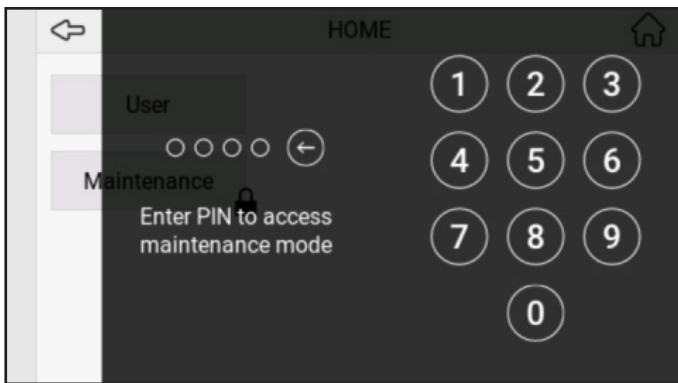

2. Bakım moduna erişmek için PIN kodunu girin.

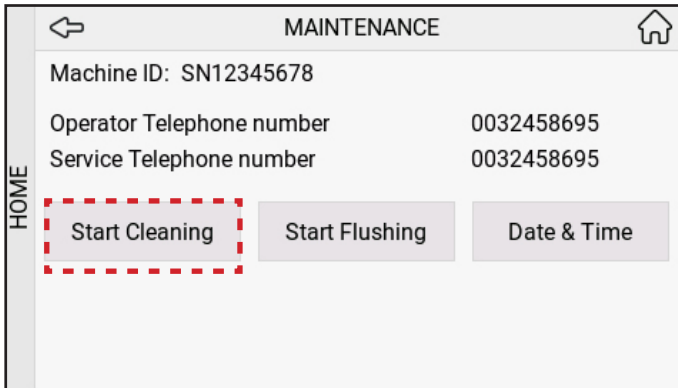

3. "Start Cleaning" (Temizliği Başlat) düğmesine basın.

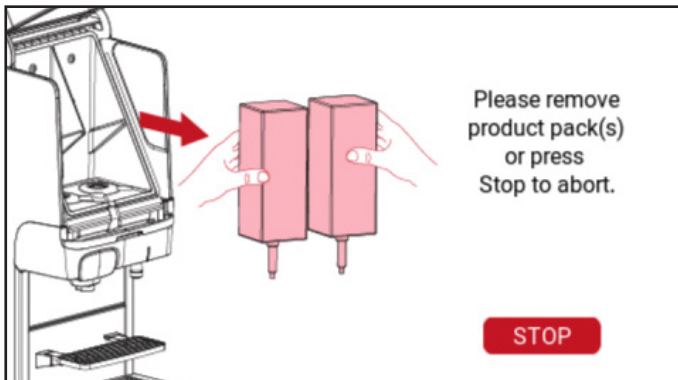

4. Ürün paketlerini çıkarın.



5. Soğutma kutusunu temizleyin "Enter" düğmesine basın.

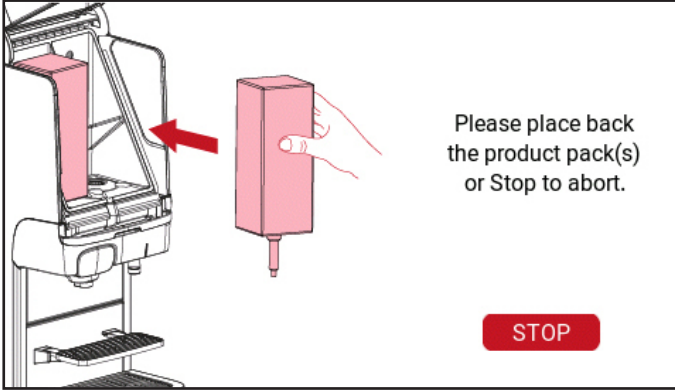

6. Ürün paketini/paketlerini tekrar yerleştirin.

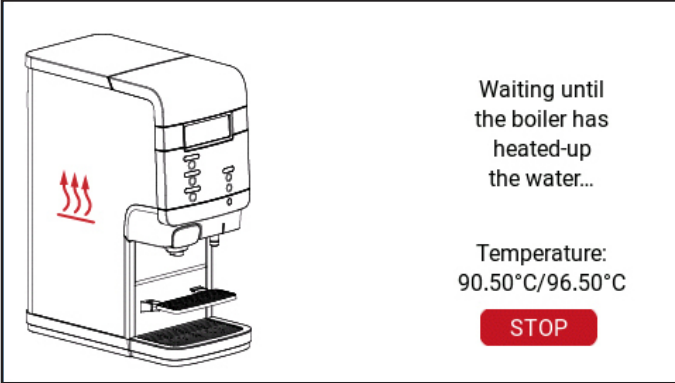

7. Kazanın suyu ısıtmasını bekleyin.



8. Bir boşaltma kutusu yerleştirin ve "Enter" düğmesine basın.

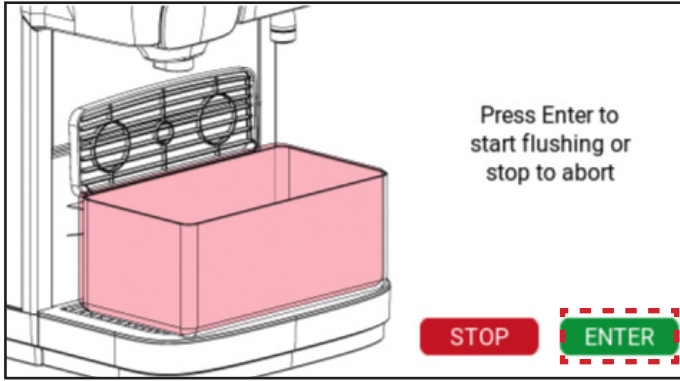

9. Yıkamayı başlatmak için Enter düğmesine basın.

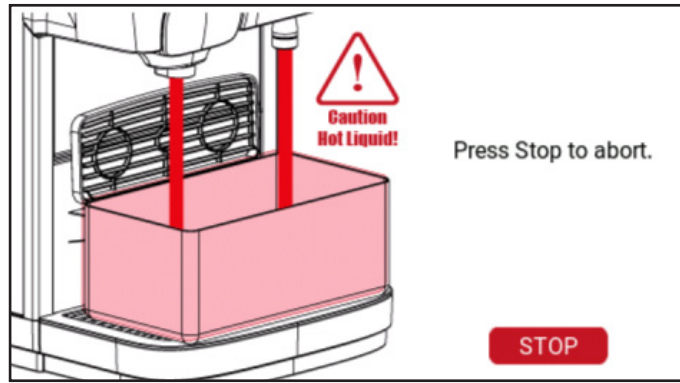

10 Yıkama işlemi tamamlanana kadar bekleyin.



11. Damlama tepsisini çıkarın ve temizleyin.



12. Damlama tepsisini temizledikten sonra tekrar yerleştirin.

## 9.6 Temizlik - Q200

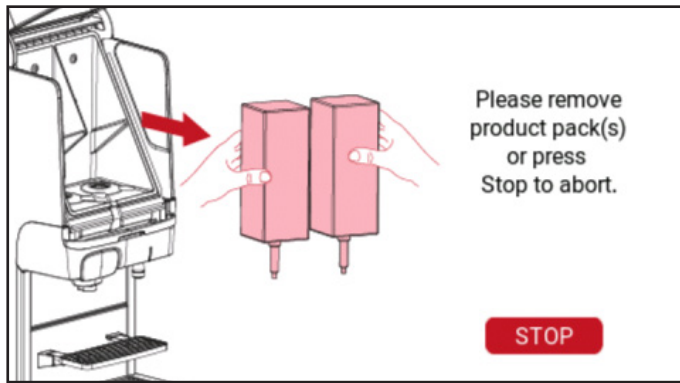
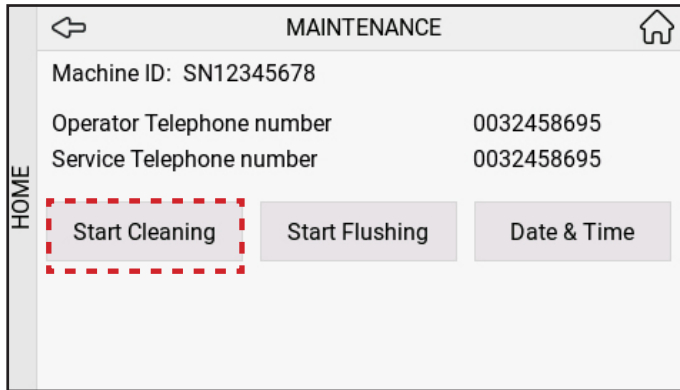
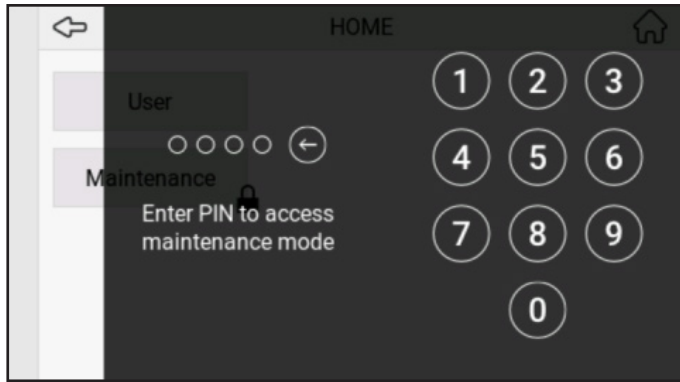

1. MAINTENANCE (Bakım) moduna girmek için (A) düğmesine ve ardından (B) düğmesine basın.

2. Bakım moduna erişmek için PIN kodunu girin.

3. "Start Cleaning" (Temizliği Başlat) düğmesine basın.

4. Ürün paketlerini çıkarın.

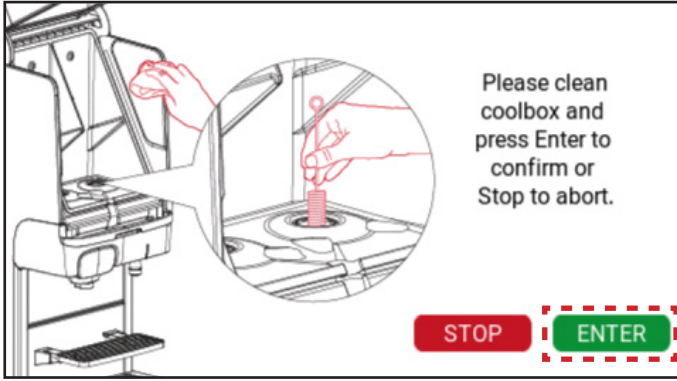

5. Soğutma kutusunu temizleyin "Enter" düğmesine basın.

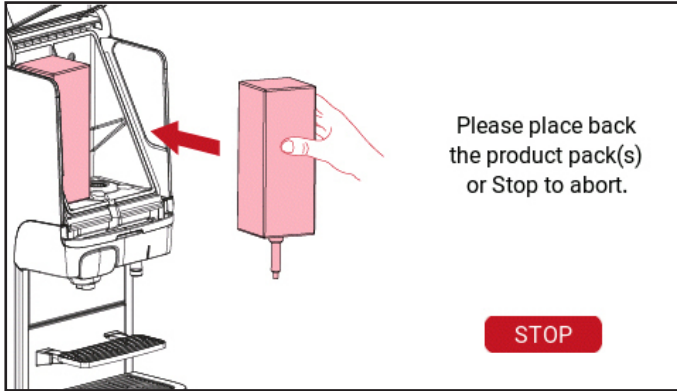

6. Ürün paketini/paketlerini tekrar yerleştirin.



7. Karıştırma kabını yerine yerleştirin. Bir temizlik maddesi içinde 15 dakika bekletin.

Notlar: P50'de onaylı temizlik tabletleri listesi.

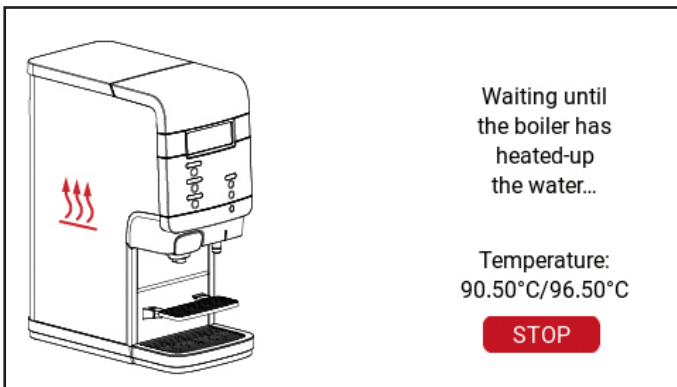

8. Kazanın suyu ısıtmasını bekleyin.

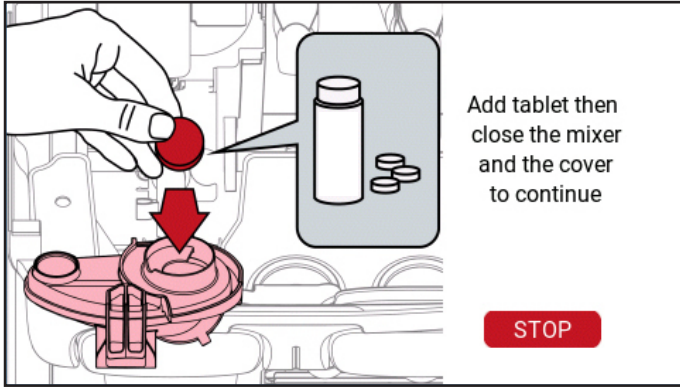

9. Karıştırıcıya bir tablet yerleştirin. Karıştırıcıyı ve kapağı kapatın. Notlar: P50'de onaylı temizlik tabletleri listesi.

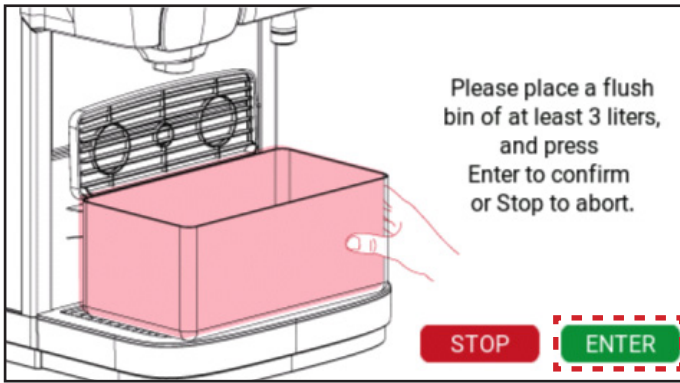

10. Bir boşaltma kutusu yerleştirin ve "Enter" düğmesine basın.

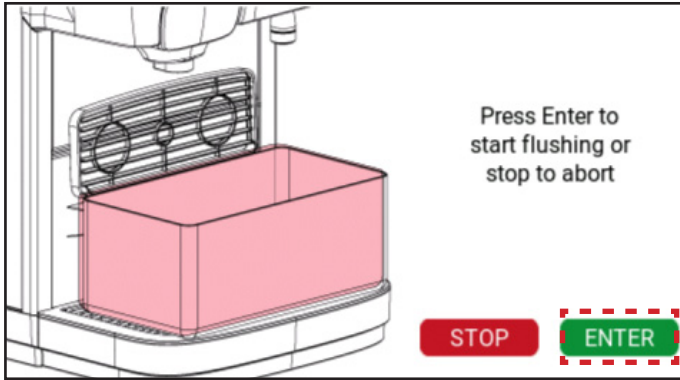

11. Yıkamayı başlatmak için Enter düğmesine basın.

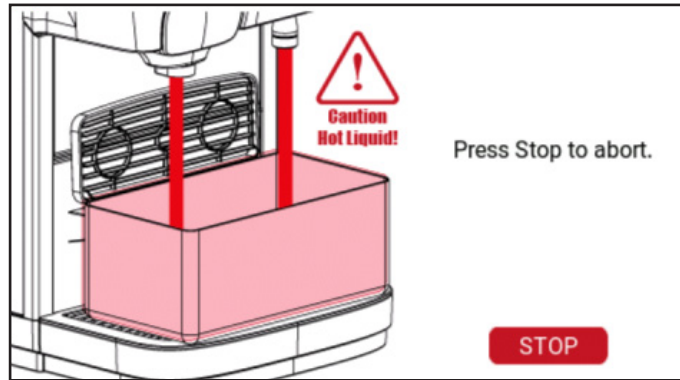

12. Yıkama işlemi tamamlanana kadar bekleyin.



13. Damlama tepsisini çıkarın ve temizleyin.



14. Damlama tepsisini temizledikten sonra tekrar yerleştirin.

### Onaylı temizlik tabletleri listesi

Numara #	Tanım	Tedarikçi
1	Rinza M61	Urnex
2	Cafetto Red 4.0	Cafetto
3	lujoCLEAN Milk System Cleaner Tab	Lujo

## 10- KULLANICI PROGRAMLARI

### 10.1 Operatör modunu etkinleştirme

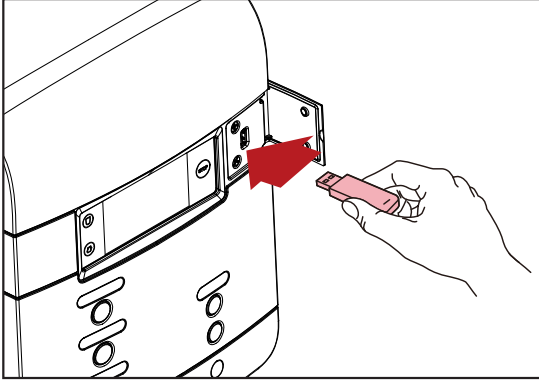

Kapağı çıkarın ve cihazla birlikte verilen operatör USB anahtarını takın.

Bu işlem operatör modunu derhal başlatacaktır.

Lütfen bazı menü öğelerinin servis teknisyeni tarafından devre dışı bırakılabileceğini unutmayın. Ayarlarınızın değiştirilmesi gerektiğinde, Cafitesse sistemleri tedarikçinizle iletişime geçin.

Aşağıdaki menüler mevcuttur:

- Kullanıcı arayüzü ayarları - parlaklığı ve ekran görüntüsünü ayarlayın
- Tarih/saat - tarihi ve saati ayarlayın
- Dil - dili ayarlayın
- Eco (Ekonomik) ayarları - eco (ekonomik) zamanlayıcıları ayarlayın
- Yaz/kış saati - otomatik yaz/kış saati ayarını yapın
- Ücretsiz içecek saati - ücretsiz içecek zamanlarını ayarlayın
- Ödeme - içecek fiyatlarını ve ödeme modunu ayarlayın
- Sıfırlanamayan sayaçlar - sayaçları okuyun
- Temizlik programı - temizlik gününü ayarlayın
- Sıfırlanabilen sayaçlar - sayaçları okuyun ve sıfırlayın
- Su sistemi - su filtresini ayarlayın
- Sistem Bilgisi. - sistem bilgilerini okuyun
- İletişim bilgileri - iletişim bilgilerini girin
- Bakım Pin Kodu - Temizleme ve yıkama
- Genel içecek ayarları - içecek hacmini ve sertliğini ayarlayın



**NOT:**

*Sebil programlama tüm pazarlarda mevcut değildir. Bazı menüler sebil yapılandırmasına bağlı olarak devre dışı bırakılabilir.*

## 10.2 Kullanıcı arayüzü ayarları

The screenshot shows the 'UI Settings' menu with a back arrow on the left and a home icon on the right. The 'Screen Intensity' section is highlighted. It includes the following settings:

Active brightness:	15 %	[15-100]
Screensaver brightness:	15 %	[15-100]
Screensaver delay:	00:00	
<u>Add to screen display:</u>		
Fridge temperature:	<input type="checkbox"/>	
Time:	<input type="checkbox"/>	

The screenshot shows the 'UI Settings' menu with a back arrow on the left and a home icon on the right. The 'Unit Selection' section is highlighted. It includes the following settings:

<u>Hot Liquids Warning</u>		<input type="checkbox"/>
<u>Unit Selection</u>		
Temperature:	Celsius (°C)	▼
Time format:	24h	▼
Date format:	DD/MM/YYYY	▼
System:	Metric (L/ml/gr)	▼

UI Settings (Kullanıcı Arayüzü Ayarları) menüsünde Ekran Yoğunluğunu ve ekran görüntüsünü ayarlayabilirsiniz. Ekran görüntüsünün Birim biçimini ayarlayabilirsiniz.

### 10.3 Tarih/saat

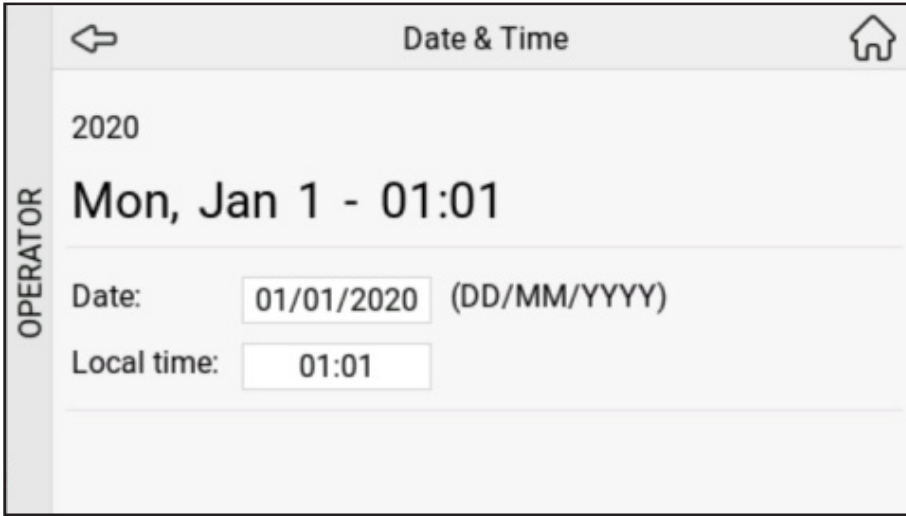

Date/Time (Tarih/Saat) menüsünde tarih ve saati ayarlayabilirsiniz.

### 10.4 Dil



Dil menüsünde varsayılan dilin yanı sıra görünüm sırası da dahil olmak üzere kullanıcının seçebileceği dilleri seçebilirsiniz.

## 10.5 Eco (Ekonomik) ayarları

← ECO mode →

Eco Mode Enabled:

Eco Control Mode: ECO mode

ECO mode temperature: 60.0 °C [0.0-96.5]

Wakeup Enabled:

Wakeup Timeout (minutes): 10 [1-60]

Holiday Mode Enabled:

Holiday Period (days): 2 [1-4]

Day	Full day	Eco End	Eco Begin	Copy
Monday	<input type="checkbox"/>	06:45	19:00	⌵
Tuesday	<input type="checkbox"/>	06:45	19:00	⌵
Wednesday	<input type="checkbox"/>	06:45	19:00	⌵
Thursday	<input type="checkbox"/>	06:45	19:00	⌵
Friday	<input type="checkbox"/>	06:45	19:00	⌵
Saturday	<input type="checkbox"/>	06:45	19:00	⌵
Sunday	<input type="checkbox"/>	06:45	19:00	

ECO Settings (Ekonomik Ayarları) menüsünde ECO modunu etkinleştirebilir veya devre dışı bırakabilir, otomatik uyanmayı ayarlayabilir (kullanıcının bir içecek yapmak için gerektiğinde ECO modunu kesintiye uğramasına izin verebilir) ve haftanın her bir günü için ECO modu saatlerini ayarlayabilirsiniz.

## 10.6 Yaz/kış saati

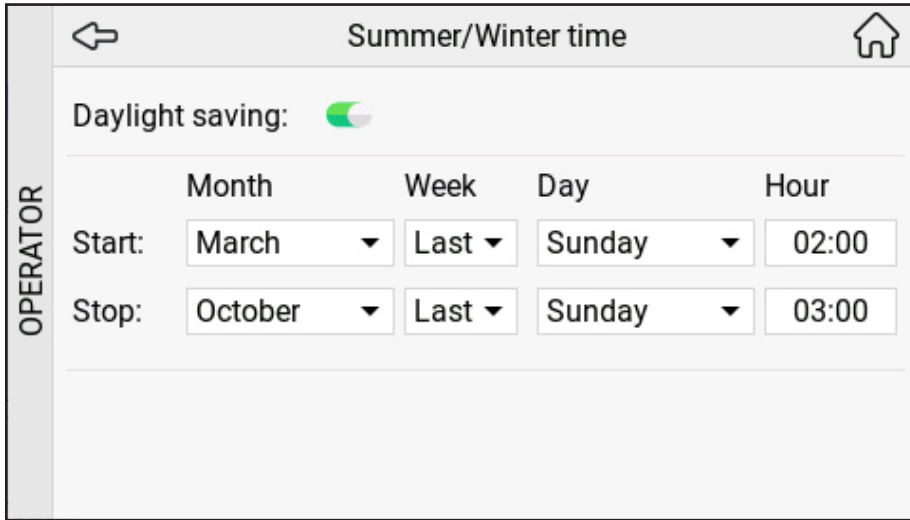

	Month	Week	Day	Hour
Start:	March	Last	Sunday	02:00
Stop:	October	Last	Sunday	03:00

Summer/Winter Time (Yaz/Kış Saati) menüsünde otomatik yaz/kış saati ayarını yapabilirsiniz.

## 10.7 Ücretsiz içecek saati



Day	Enable	Action
Monday	Off	Trash
Tuesday	Off	Trash
Wednesday	Off	Trash
Thursday	Off	Trash
Friday	Off	Trash

Happy Hour Setting (Ücretsiz İçecek Saati Ayarı) menüsünde tüm günlerde içeceklerin ödeme yapılmadan alınabileceği dört ücretsiz otomat zamanı ayarlayabilir veya Ücretsiz İçecek Saati'ni etkinleştirebilir ya da devre dışı bırakabilirsiniz.

## 10.8 Ödeme

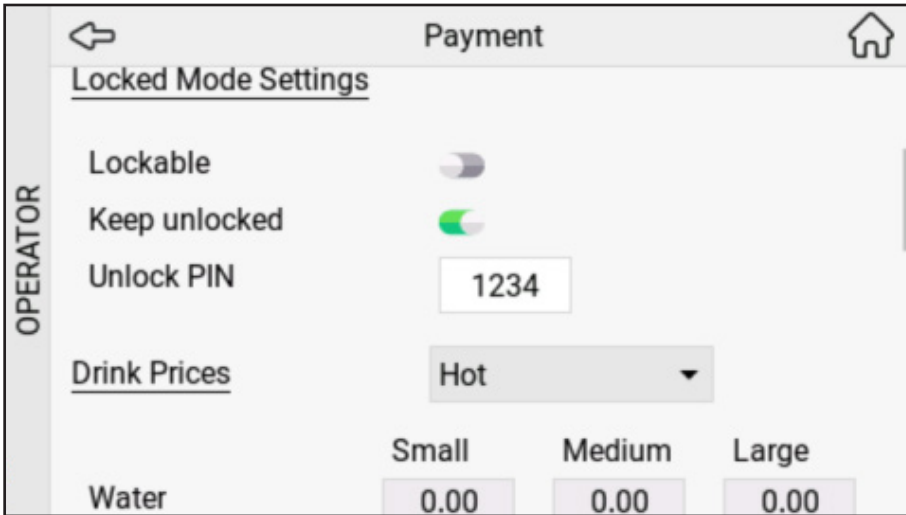
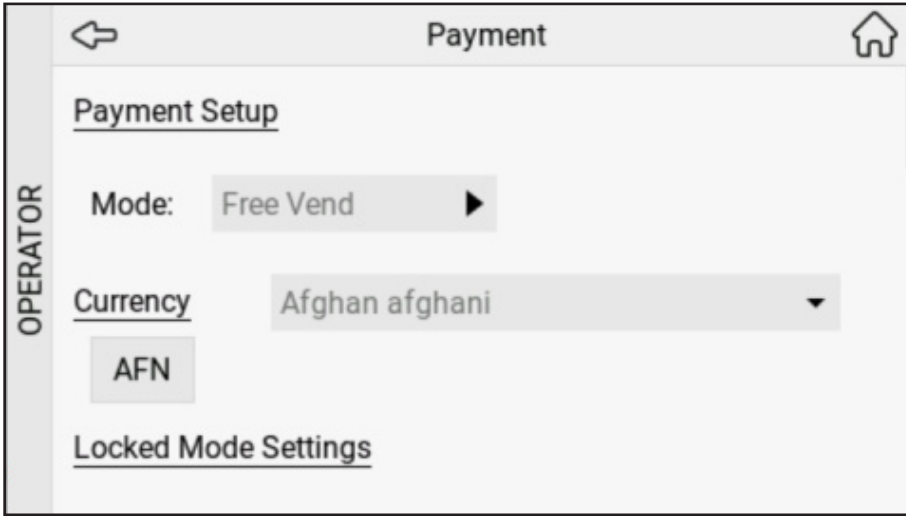

Payment (Ödeme) menüsünde ödeme modunu seçebilir, para birimini seçebilir ve içecek fiyatlarını ayarlayabilirsiniz.

## 10.9 Sıfırlanamayan sayaçlar

Non-resettable Counters			
Drink:	Water		
OPERATOR		Hot	
	Paid	Small	0
		Medium	0
		Large	0
		Total	0
	Small	0	

Non-resettable Counters			
OPERATOR		Large	0
		Total	0
	Free	Small	0
		Medium	0
		Large	0
		Total	0
	Pots	(in cups)	0
	Free flow	(in cups)	0

Non-resettable Counters (Sıfırlanamayan Sayaçlar) menüsünde her bir içeceği ayrı ayrı seçerek, dağıtılan içecekleri okuyabilirsiniz.

## 10.10 Temizlik programı

Cleaning Schedule			
OPERATOR	Day	Clean & Flush	Flushing Only
	Monday	<input checked="" type="checkbox"/>	<input type="checkbox"/>
	Tuesday	<input type="checkbox"/>	<input type="checkbox"/>
	Wednesday	<input type="checkbox"/>	<input type="checkbox"/>
	Thursday	<input checked="" type="checkbox"/>	<input type="checkbox"/>
	Friday	<input type="checkbox"/>	<input type="checkbox"/>
	Saturday	<input type="checkbox"/>	<input type="checkbox"/>
	Sunday	<input type="checkbox"/>	<input type="checkbox"/>

Temizlik Günü menüsünde söz konusu gün otomatik istek için Evet, söz konusu gün temizlik isteğini önlemek için Hayır seçeneğini seçerek sebinin otomatik olarak temizlenmesini isteyeceği günü/ günleri ayarlayabilirsiniz.



**NOT:**

*Gerekirse, daha fazla temizlik günü, gerekli minimum gün sayısını ayarlayabilirsiniz.*

## 10.11 Sıfırlanabilen sayaçlar

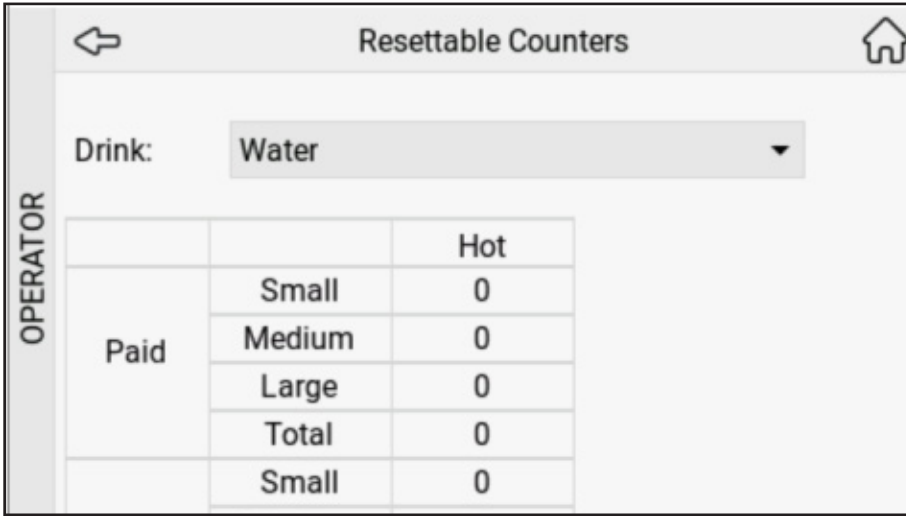

Resettable Counters

Drink: Water

OPERATOR	Paid	Small	Hot
			0
		Medium	0
		Large	0
		Total	0
	Small	0	



Resettable Counters

OPERATOR	Free	Small	0
		Medium	0
		Large	0
		Total	0
		Pots (in cups)	0
	Free flow (in cups)	0	

Reset all counters

Resettable Counters (Sıfırlanabilen Sayaçlar) menüsünde her bir içeceği ayrı ayrı seçerek son sıfırlamadan bu yana verilen içecekleri görüntüleyebilir veya All (Tümü) düğmesine basarak tüm içecek sayaçlarını tek seferde sıfırlayabilirsiniz.

## 10.12 Su sistemi

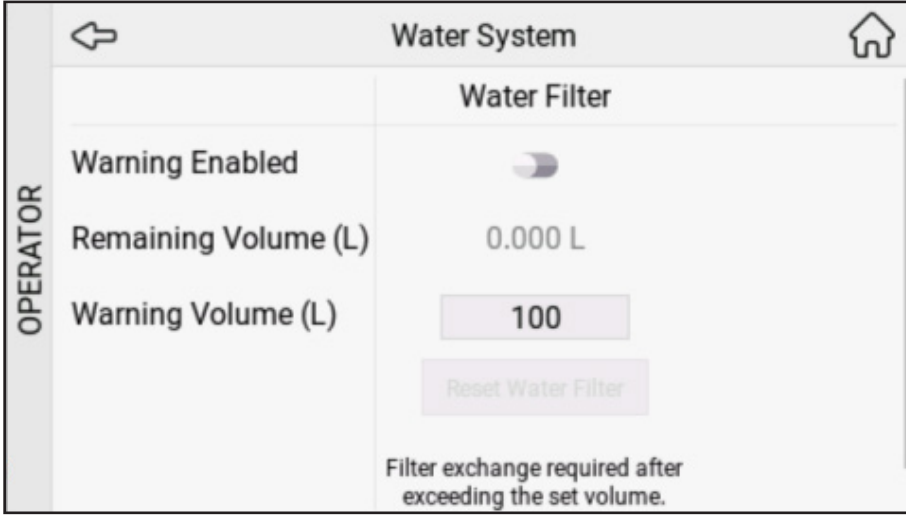

Water System (Su Sistemi) menüsünde uyarıyı etkinleştirebilir veya devre dışı bırakabilir ve su filtresi için kalan hacmi kontrol edebilirsiniz.

## 10.13 Sistem Bilgisi

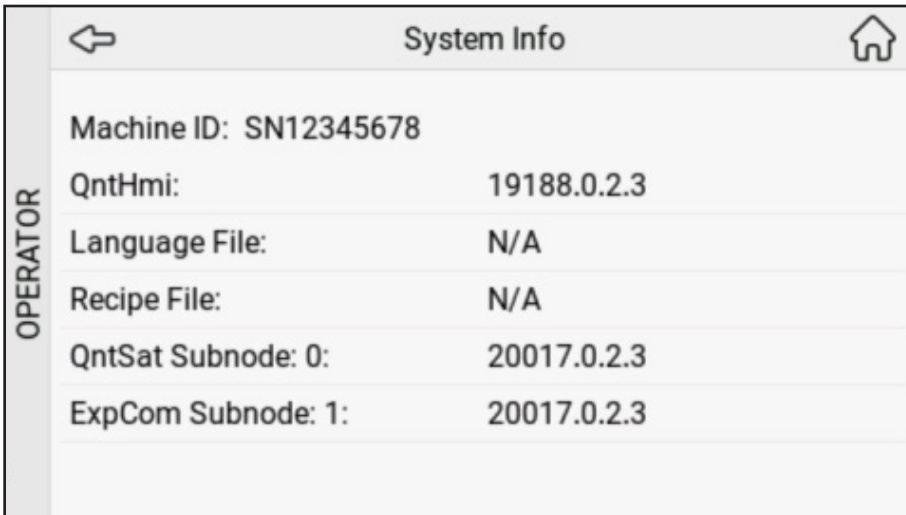

System Info (Sistem Bilgisi) menüsünde "Machine ID" (Makine Kimliği), "QntHmi", "Language File" (Dil Dosyası), "Recipe File" (Tarif Dosyası), "QntSat Subnode" (QntSat Alt Düğümü) ve "ExpCom Subnode" (ExpCom Alt Düğümü) bilgilerini alabilirsiniz.

### 10.14 İletişim bilgileri



The screenshot shows the 'Contact Info' menu. It has a back arrow on the left and a home icon on the right. The title is 'Contact Info'. There are two input fields: 'Operator Telephone number' and 'Service Telephone number', both containing the value '0032458695'. A vertical label 'OPERATOR' is on the left side of the screen.

Contact Info (İletişim Bilgileri) menüsünde operatör ve servis telefon numaralarını ayarlayabilirsiniz.

### 10.15 Bakım Pin Kodu

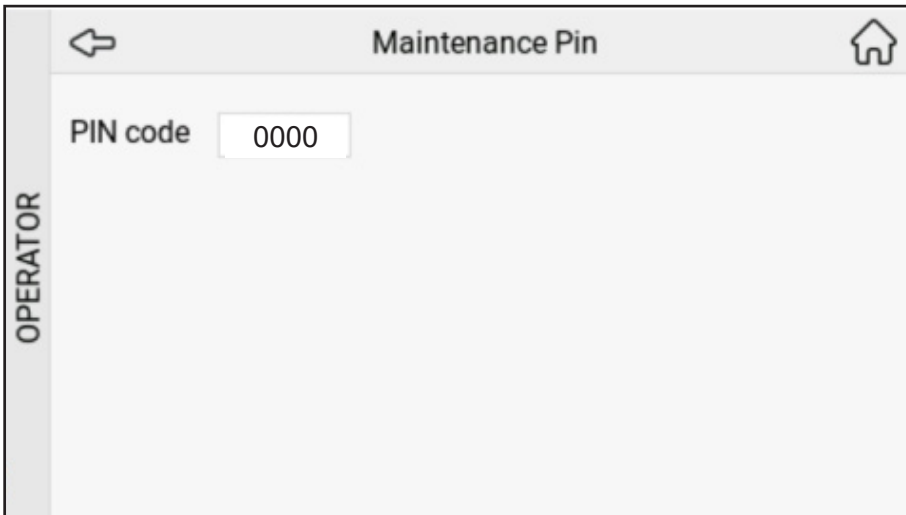

The screenshot shows the 'Maintenance Pin' menu. It has a back arrow on the left and a home icon on the right. The title is 'Maintenance Pin'. There is one input field labeled 'PIN code' containing the value '0000'. A vertical label 'OPERATOR' is on the left side of the screen.

Maintenance Pin (Bakım Pin Kodu) menüsünde pin kodunu ayarlayabilirsiniz.





### 10.16 Genel içecek ayarları



The screenshot shows the 'Global Drink Settings' menu. It has a back arrow on the left and a home icon on the right. The title is 'Global Drink Settings'. There are two sliders: 'Global Volume' and 'Global Strength'. Both sliders are set to '+0 %'. A vertical label 'OPERATOR' is on the left side of the screen.

Global Drinks Settings (Genel İçecek Ayarları) menüsünde kaydırıcıyı sola veya sağa çekerek Global Strength (Genel Sertlik) ve Global Volume (Genel Hacim) ayarlarını yapabilirsiniz. Yeni sertlik yüzdesini (%XX) görüntüleyebilirsiniz.

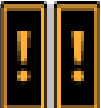
## 11- EKRAN MESAJI VE SORUN GİDERME

Simge	Ekran Mesajı	Neden	Eylem
	<b>Sağ paketi yeniden doldurun</b>	İçerik paketini boşaltın (sağ taraf)	Sağ içerik paketini değiştirin
	<b>Sol paketi yeniden doldurun</b>	İçeri paketini boşaltın (sol taraf)	Sol içerik paketini değiştirin
	<b>Her iki paketi yeniden doldurun</b>	Ürün paketleri: 1. Boş 2. Hatalı yerleştirilmiş 3. Yok	Boş ürün paketlerini değiştirin. Ürün paketinin doğru yerleştirilip yerleştirilmediğini kontrol edin. Bir ürün paketi yerleştirin. Numara ekranda görüntülendiğinde operatörü arayın.
	-	Temizlik zamanı geldi. Sebil temizlenmelidir.	"Cleaning" (Temizlik) programını 24 saat içinde çalıştırın. Telefon numarası ekranda görüntülenirse operatörü arayın.
	<b>Temizlik gerekli</b>	Temizlik zamanı geçti. Dağıtıcı programlanan şekilde temizlenmediğinden içecek dağıtımı durduruldu.	"Cleaning" (Temizlik) programını hemen çalıştırın. Telefon numarası ekranda görüntülenirse operatörü arayın.

## 12- SEÇENEKLER

Bu bölümde listelenen özellikler ve seçenekler her ülkede geçerli olmayabilir. Daha fazla bilgi için lütfen Cafitesse sistem tedarikçinize danışın.

### 12.1 Yazılım seçenekleri

Müşteri talebi üzerine servis teknisyeni, dağıtıcınızın belirli işlevlerini etkinleştirebilir veya devre dışı bırakabilir.

Örneğin:

- İçecek tarifleri, çeşitler, sertlik veya fincan hacmi için alternatif ayarlar.
- İçecek sertliği (hafif, normal, sert) veya fincan boyutu (küçük, orta, büyük) gibi önceden ayarlanmış seçimleri etkinleştirin/devre dışı bırakın.
- Bölümlere ayrılmış veya sürekli teslimat.
- Özel enerji tasarrufu ayarları.
- Tercihinize göre özel temizleme ayarları.

Welbilt (Hangzhou) Foodservice Co., Ltd  
No. 800 Binkang Road, Binjiang District, Hangzhou, Zhejiang, Çin

crem.coffee