

# CAFITESSE QUANTUM TOUCH

מדריך למשתמש



## זכויות יוצרים

המידע במדריך זה בבעלות Jacobs Douwe Egberts ("JDE"). מדריך זה הוכן לשימוש פנימי של הלקוחות. ללא הסכמה מראש בכתב מ-JDE, אין להשתמש, לשכפל, לתרגם או לשדר אף חלק של מסמך זה באף אמצעי או לאף מטרה מסחרית.

ל-JDE שמורה הזכות לשנות את הנתונים הטכניים ואת המידע על הציוד ללא הודעה על כך.

מל הלוגו של Jacobs Douwe Egberts הוא סימן מסחרי רשום של JDE.

זכויות יוצרים © Jacobs Douwe Egberts. כל הזכויות שמורות.

מהדורה #	תאריך	מספר סידורי	תיאור
1	23 במרץ, 2023	אין	פרסום לסקירה ראשונית.
2	14 ביולי, 2023	אין	עדכונים לאחר סקירה טכנית.
3	24 בנובמבר, 2023	אין	עדכון לאחר סקירה טכנית.
4	15 בנובמבר, 2024	אין	עדכון לאחר סקירה טכנית.
5	11 ביולי, 2025	אין	הוסף רשימת טבליות ניקוי.

## תוכן העניינים

<b>6</b> .....	<b>1- לפני הפעלה ראשונית</b>
<b>7</b> .....	<b>2- הוראות בטיחות</b>
7.....	2.1 קטגוריות בטיחות
7.....	2.2 סמלי בטיחות ואזהרה
8.....	2.2.1 סמלי סכנה
8.....	2.2.2 סמלי איסור
8.....	2.2.3 סמלי פעולות חובה
9.....	2.3 קבוצות משתמשים
9.....	2.4 הוראות בטיחות הכרחיות
11.....	2.5 כללי
12.....	2.6 מידע על מערכת הקירור
13.....	2.7 החלפת חלקים שחוקים
13.....	2.8 השלכת חומרי אריזה
13.....	2.9 השלכת המכונה
14.....	2.11 שירות למכונת הקפה
14.....	2.12 ניקוי מכונת הקפה
15.....	2.13 הוראות בטיחות מזון (HACCP)
<b>16</b> .....	<b>3- הובלה ואחסנה</b>
<b>17</b> .....	<b>4- מפרטים טכניים</b>
17.....	4.1 מפרטים
18.....	4.2 מידות - Q100
19.....	4.3 מידות - Q200
20.....	4.4 מידות - Q300
<b>21</b> .....	<b>5- תיאור סקירת החלקים</b>
21.....	5.1 מבט מהחזית ומבט מאחור
22.....	5.2 מראה פנימי
23.....	5.3 תפקידי הלחצנים
23.....	5.4 סקירת הצג
<b>24</b> .....	<b>6- התקנה והפעלה ראשונית</b>
24.....	6.1 הוצאת המכונה מהאריזה
25.....	6.2 התקנת המכונה
26.....	6.3 הפעלת מכונת הקפה
27.....	6.4 אחסון המכונה
<b>28</b> .....	<b>7- טיפול בחבילת מרכיבים</b>

## 8- שימוש יומיומי..... 29

- 29..... 8.1 בטיחות בהפעלה
- 30..... 8.2 הנחה נכונה של ספלים וקנקנים
- 31..... 8.3 אספקת משקאות
- 32..... 8.4 אספקת משקאות עם בחירה מראש
- 32..... 8.4.1 קר - בחירה מראש (אפשרות)
- 32..... 8.4.2 נפח - בחירה מראש
- 33..... 8.4.3 חוזק - בחירה מראש
- 34..... 8.5 הכנסה והסרה של אריזות מוצר
- 35..... 8.6 החלפת אריזת מוצר ריקה
- 36..... 8.7 הפעלת מכונת הקפה
- 37..... 8.8 כיבוי מכונת הקפה
- 38..... 8.9 נעילה/פתיחה של מכונת הקפה

## 9- ניקוי..... 39

- 39..... 9.1 בטיחות בניקיון
- 40..... 9.2 נוהלי ניקוי
- 41..... 9.3 ניקוי חיצוני
- 42..... 9.4 שטיפה
- 44..... 9.5 ניקוי - Q100 ו-Q300
- 47..... 9.6 ניקוי - Q200

## 10- תכנות על ידי המשתמש..... 51

- 51..... 10.1 הפעלת מצב מפעיל
- 52..... 10.2 הגדרות ממשק משתמש
- 53..... 10.3 תאריך/שעה
- 53..... 10.4 שפה
- 54..... 10.5 הגדרות חיסכון
- 55..... 10.6 שעון חורף/קיץ
- 55..... 10.7 משקאות חינם
- 56..... 10.8 תשלום
- 57..... 10.9 מונים שלא ניתן לאפס
- 58..... 10.10 לוח זמנים לניקוי
- 59..... 10.11 מונים שניתן לאפס
- 60..... 10.12 מערכת מים
- 60..... 10.13 פרטי מערכת
- 61..... 10.14 פרטי קשר
- 61..... 10.15 קוד תחזוקה
- 61..... 10.16 הגדרות משקה גלובליות

## 11- הודעות תצוגה ופתרון בעיות..... 62

63.....12- אפשרויות

63..... 12.1 אפשרויות תוכנה

## 1- לפני הפעלה ראשונית

מדריך זה מציג הוראות ומידע בנוגע לטיפול בטוח במכונה, כולל דרישות תפעול בסיסיות עבור CAFITESSE QUANTUM TOUCH.

כל התיאורים במדריך זה תואמים לדגם ולמראה של המכונה המסופקת. מדריך זה זמין לצרכנים, ספקי שירות, מומחים האחראיים לתחזוקה ולתיקונים ולחברה המפעילה עצמה. מדריך זה חייב להיות זמין לכל משתמש לכל אורך חיי המכונה. יש לקרוא ולהבין מדריך זה לפני הפעלה, תחזוקה ותיקון של המכונה. אין לשכפל מדריך זה או להעביר אותו בהשאלה ללא הרשאה. למידע שאינו כלול במדריך זה, או מידע לא ברור בנוגע להפעלה, יש ליצור קשר עם JDE לקבלת תמיכה טכנית.

יש לשמור את המדריך לכל משך חיי השירות של המכונה. JDE ממליצה לשמור את המדריך בקרבת המכונה כדי להקל על העיון בו. אין להסיר דפים כלשהם מהמדריך. במקרה שהמדריך אבד, ניזוק או שאינו ניתן לקריאה, יש להוריד את המדריך מהכתובת: <https://www.jacobsdouweegbertsprofessional.support/>

כדי לסייע בגישה למדריך זה, המוסכמות המשמשות במדריך הן:

- משימות ותהליכים מוצגים כרשימות שלב אחר שלב.
- רשימות לא מסודרות משמשות לדוגמאות ומשימות שבהן סדר הפעולות אינו חשוב.
- **גופן מודגש** משמש בדרך כלל כאזהרה וכותרות של שורות ועמודות בטבלאות.
- **גופן נטוי** משמש להערות ולכותרות תרשימים וטבלאות.

## 2- הוראות בטיחות

### 2.1 קטגוריות בטיחות

משפטי 'סכנה', 'אזהרה', 'זהירות' ו'הערה' משמשים במסמך כאשר נדרש לנקוט באמצעים מיוחדים למניעת נזק או פציעות אפשריים.

משפטי אזהרה אלה מסווגים לארבע הקטגוריות הבאות בהתאם לחומרת הסיכון ורמת הסיכון לפי תקן ISO 3864.

<b>סכנה</b> ⚠	
'סכנה' מציינת מצבים ברמת סיכון גבוהה אשר אם לא יימנעו, יגרמו למוות או לפציעה חמורה.	
<b>אזהרה</b> ⚠	
'אזהרה' מציינת מצבים ברמת סיכון בינונית אשר אם לא יימנעו, עלולים לגרום למוות או לפציעה חמורה, או לגרום נזק למכונה.	
<b>זהירות</b> ⚠	
'זהירות' מציינת מצבים ברמת סיכון נמוכה אשר אם לא יימנעו, עלולים לגרום לפציעה קלה או בינונית, או לגרום נזק למכונה.	
'הערה' מספקת מידע חשוב ועצות מועילות.	

### 2.2 סמלי בטיחות ואזהרה

תקן ISO 3864 מציין צורות וצבעים כלליים של סמלי הסכנה, האזהרה והזהירות.

סיכון: מציין את הסיכונים.	
איסור: מציין פעולה שאסור לבצע.	
פעולת חובה: מציינת פעולה שחובה לבצע כדי למנוע מצב מסוכן.	

### 2.2.1 סמלי סכנה

סמלי סכנה אלה מזהים מצבים מסוכנים או פעולות מסוכנות, ומזהירים בנוגע למצבים שעלולים לגרום נזק ופציעה:

סיכונים חשמליים		סיכון כתוצאה ממשטח חם	
סיכונים כתוצאה ממשטח בטמפרטורה גבוהה		סיכון למעיכת ידיים	

### 2.2.2 סמלי איסור

סמלי איסור אלה מזהים מצבים מסוכנים או פעולות מסוכנות, ומזהירים בנוגע למצבים שעלולים לגרום נזק ופציעה:

אין לגעת		איסור עישון	
איסור על להבות		אין לשנות	
		גישה מוגבלת	

### 2.2.3 סמלי פעולות חובה

סמלי פעולת חובה אלה משמשים באזהרות כדי לזהות פעולה שחובה לבצע.

יש לנתק את חיבור החשמל הראשי		יש לקרוא את המדריכים או ההוראות	
------------------------------	--	---------------------------------	--

### 2.3 קבוצות משתמשים

**משתמש:** לקוח/צרכן/מפעיל ישיר. משתמשים במכונת הקפה כדי להכין משקאות אך אין לאפשר להם גישה לחלקים הפנימיים של מכונת הקפה או לתכנות שלה ללא הכשרה מתאימה כפי שהיצרן, חברת ההפעלה או המפיץ מספקים.

**אנשי שירות:** אנשים שהוכשרו על-ידי היצרן, חברת ההפעלה או המפיץ ויודעים כיצד למלא את מכונת הקפה ולנקות אותה.

**טכנאי שירות:** מומחים המכירים את מכונת הקפה ויכולים לשים לב לסיכונים שהיא מהווה. הם מוכשרים על-ידי היצרן, חברת ההפעלה או המפיץ ומסוגלים להתקין את מכונת הקפה, לבצע פעולות תחזוקה ולתקן אותה.

**חברת הפעלה:** אחראית להתקנה ולהפעלה נכונות של מכונת הקפה.

הערה:

אף אחד אינו מורשה לבצע פעולות שירות, תחזוקה או תיקון על המכונה אלא אם הוא קיבל הדרכה מתאימה מחברת ההפעלה או היצרן.

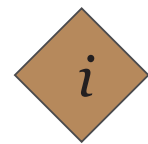

### 2.4 הוראות בטיחות הכרחיות

#### ⚠ סכנה

אנשים שלא אושרו לכך אינם רשאים להתקין, להפעיל, לתקן או להשבית את מכונת הקפה ללא אישור בכתב מ-JDE.



אנשים שלא אושרו לכך אינם רשאים לגשת לאזור השירות, ובמיוחד לטפל במכונה, להפעיל אותה ולבצע משימות ניקוי ושמירה על היגיינה נאותה.



אין לבצע שינויים כלשהם במכונת הקפה ובאביזרים שלה ללא אישור בכתב מ-JDE.



אין להשתמש במכונת הקפה למטרות שלא הוגדרו במדריך זה ללא אישור בכתב מ-JDE, וזאת כדי למנוע סכנת מוות, פציעה או נזק למוצר.



סייב למשחה לבכ וא למשחה עקת, הנוכמה תא לובטל יא תולמשחתהל הנכס תמייק.



תולבגומ תוישפנ וא תוישוח, תוינפוג תולוכי ילעב (מידלי ללזכ) מישנא ידיב שומישל הדעונ אל וז הנוכמ ידי לע רישכמב שומישל עגונב הכרדה ולביק וא החגשה תחת סה נכ סא אלא, עדיבו וניסינב רסוח וא סתוחיטבל יארחאה סדאה.



אין לאפשר לילדים לשחק במכונה.



אין להשתמש במכונה אם נגרם נזק לכבל ולתקע החשמל או אם המכונה נפלה.



לילדים אסור לנקות את המכשיר או לתחזק אותו ללא השגחה.



**אזהרה ⚠**

אין להשתמש במכונה אלא אם קראת והבנת את המדריך למשתמש הזה ואת המדריכים למשתמש באביזרים.  
יש להקפיד לציית להוראות הבטיחות בעת שימוש במוצר.



במקרה חירום (למשל אם המכונה עולה באש או מתחממת או רועשת בצורה חריגה), יש לנתק מיד את המתח ולנתק את אספקת המים.



אם נגרם נזק לכבל החשמל, יש לוודא את החלפתו על-ידי היצרן, סוכנות השירות או אנשים בעלי הסמכה דומה.



יש להשגיח על ילדים כדי להבטיח שהם לא ישחקו במכונה.



רק אנשים שקיבלו הדרכה רשאים לקבל גישה למפתח המפעיל.

יש להשתמש בצינור הכניסה שהגיע עם המכונה כדי לחבר אותה לאספקת המים הראשית, זאת על פי התקנות הארציות הנמצאות בתוקף במדינה שבה היא מותקנת. יש לחבר את המכונה לאספקת המים רק באמצעות הצינורות החדשים הכלולים במשלוח. לעולם אין להשתמש בצינורות שניזוקו.

המכונה אינה מתאימה להתקנה באזור שבו ניתן להשתמש בסילוני מים. אין לנקות מכונה זו בעזרת סילון מים או מכשיר שטיפה בלחץ.

יש למנוע קיפאון של המכשיר. אם המים במערכת ההידראולית קפאו, אין להשתמש במכשיר. יש לנתק אותו וליצור קשר עם טכנאי לבדיקה ולביצוע התיקונים הדרושים.

יש לחבר את המכשיר לשקע בטיחות עם חיבור הארקה שבו מתח האספקה מתאים לנתונים הטכניים של המכשיר בלבד.



## 2.5 כללי

**אזהרה** ⚠️

הנוזלים שהמכונה מוציאה חמים מאוד! מנע כוויות! הרחק ידיים ואברי גוף אחרים ממכונת הקפה בזמן שהיא מוזגת את המשקה ובמהלך תוכנית השטיפה.

אין להניח על מכונת הקפה ספלים, קנקנים או מכלים המלאים בנוזלים חמים. סכנת כוויה במקרה שהספלים/הקנקנים/המכלים ייפלו.

שמור על מרחב פנוי סביב מכונת הקפה, שיאפשר לך לחמוק במקרה של התזת נוזלים חמים.

מכונת הקפה לא נועדה לשימוש בידי אנשים (כולל ילדים) בעלי יכולות גופניות, חושיות או נפשיות מוגבלות, או חוסר בניסיון ובידע בנוגע למכונת הקפה. הגבלה זו אינה חלה אם קיימת השגחה מצד אדם שאחראי לבטיחותם או שהם קיבלו הוראות בנוגע לאופן השימוש במכונת הקפה.

יש להניח את מכונת הקפה על שולחן או דלפק בגובה מינימלי של 60 ס"מ וזאת כדי למנוע אפשרות שילדים קטנים יוכלו ללחוץ על לחצן משקה.

יש לשמור את פתחי האוורור במעטפת המכשיר או במבנה המכשיר חופשיים מחסימות כלשהן.

אין להשתמש בהתקנים מכניים או אמצעים אחרים כדי להאיץ את תהליך ההפשרה, מלבד באמצעים שהומלצו על-ידי היצרן.

אין לגרום נזק למעגל הקירור.

אין להשתמש במכשירים חשמליים בתוך תאי אחסון המזון של המכשיר, אלא אם הם מהסוג שהומלץ על-ידי היצרן.

בעת מיקום המכשיר, יש לוודא שכבל החשמל לא נתפס או ניזוק.

אין למקם מספר כבלים מאריכים או מפצלי שקעים בגב המכשיר.

אין לאחסן חומרים נפיצים כגון מכלי תרסיס עם חומר דליק בתוך המכשיר.

**זהירות** ⚠

יש לבדוק את מגש הגלישה של מכונת הקפה ולרוקן אותו לעתים קרובות כדי למנוע סיכון של כווייה ולמנוע הרטבה של הרצפה (סכנת החלקה) כתוצאה מגלישת נוזלים (חמים) ממגש הגלישה.



יש לקרוא בקפידה את ההוראות במדריך הפעלה זה לפני שימוש, ניקוי או הזזה של מכונת הקפה. יש לוודא שאתם או כל אדם אחר שמפעיל, מנקה או מזיז את מכונת הקפה מכירים את נהלי הבטיחות וההיגיינה של מכונת הקפה ופועלים בהתאם להם.

מותר להשתמש במכונת הקפה רק בהתאם להנחיות שבהוראות ההפעלה לצורך ייצור משקאות. היצרן לא יישא באחריות לכל נזק או פגיעה שייגרמו עקב שימוש לא נאות במכונת הקפה או עקב אי ציות לתהליכים המתוארים בהוראות אלה.

• ההתקנה, השירות, התיקון והתכנות של המכונה יבוצעו רק על-ידי טכנאי שירות מורשה שקיבל הכשרה מתאימה מטעם ספק מערכת Cafitesse.

• יש להשתמש בחלפים מקוריים בלבד להפעלת מכונת הקפה.

• ההפעלה, המילוי והניקוי של מכונת הקפה יבוצעו רק על-ידי אנשים מורשים שקיבלו הכשרה לכך.

• מכונת הקפה אינה מתאימה לשימוש בחוץ.

• יש להתקין את מכונת הקפה במקום שבו אנשים שהוכשרו לכך יכולים להשגיח עליה.

## 2.6 מידע על מערכת הקירור

• אין להשתמש בהתקנים מכניים או אמצעים אחרים כדי להאיץ את תהליך ההפשרה, מלבד באמצעים שהומלצו על-ידי היצרן.  
 • אין לגרום נזק למעגל הקירור.

• אין להשתמש במכשירים חשמליים בתוך תאי אחסון המזון של המכשיר, אלא אם הם מהסוג שהומלץ על-ידי היצרן.

• אין לאחסן חומרים נפיצים כגון מכלי תרסיס עם חומר דליק בתוך המכשיר.

• המכשיר מכיל פחמימנים ביחידת הקירור. רק אנשים מוסמכים רשאים לבצע עבודות תחזוקה או טעינה מחדש של מעגל הקירור.

• אין להניח מוצרים דליקים או פריטים שנרטבו מחומרים דליקים בתוך המכשיר. אין לאחסן גז או נוזל דליק בתוך המכשיר.

• אין לגעת במדחס או במעבה, משטחים אלה עלולים להתחמם לטמפרטורות גבוהות!

• במקרה של נזק למעגל הקירור, יש לוודא שאין בחדר להבות או מקורות הצתה אחרים כלשהם. יש לאוורר את החדר כדי למנוע שריפה.

## 2.7 החלפת חלקים שחוקים

### אזהרה ⚠

פגמים הנגרמים כתוצאה משחיקה טבעית על-ידי נוזלים, אינם מכוסים במסגרת האחריות.



שים לב ש-CAFITESSE QUANTUM TOUCH כולל רכיבים החשופים לשחיקה על-ידי נוזלים בשימוש רגיל גם אם המכונה מתוחזקת לפי נהלי השירות הנקובים. הדבר כולל במיוחד רכיבים וחלקים מכניים הבאים במגע עם מים או נוזלים חמים אחרים כמו למשל צינורות, אטמים, שסתומים וכד'.  
פגמים הנגרמים כתוצאה משחיקה טבעית על-ידי נוזלים, אינם מכוסים במסגרת האחריות. עם זאת יש להקפיד תמיד

שהחלפת חלקים פגומים תבוצע על-ידי טכנאי שירות מורשה שקיבל הכשרה מהיצרן.

## 2.8 השלכת חומרי אריזה

### אזהרה ⚠

האריזה מיוצרת מחומרים שונים הניתנים למחזור. מומלץ לשמור את חומרי האריזה לשימוש בהובלה בעתיד.  
אם ברצונך להשליך את חומרי האריזה לאחר ההתקנה, יש למחזר או להשליך את החומרים באופן ידידותי לסביבה.



## 2.9 השלכת המכונה

השלכת המכונה חייבת להתבצע בהתאם לתקנות ההשלכה האזוריות.

המכונה כפופה להנחיות הטיפול בפסולת ציוד אלקטרוני וחשמלי (הנחיית WEEE/EU) ואין להשליך אותה עם פסולת ביתית רגילה.

אין לשחרר את חומר הקירור הדחוס לאטמוספירה ללא הרשאה, ייתכן צורך לאיסוף על-ידי גורם מורשה. אם נדרש איסוף גז הקירור, הדבר חייב להתבצע על-ידי אדם מוסמך בעל רישיון מתאים.

## 2.11 שירות למכונת הקפה

### אזהרה ⚠️

אם כבל החשמל של מכונת הקפה ניזוק, כבה את מכונת הקפה וצור קשר עם המשווק שמכר לך את מכונת הקפה לצורך החלפת כבל החשמל.



השירות, התיקון והתכנות של מכונת הקפה יבוצעו רק על-ידי טכנאי שירות מורשים שקיבלו הכשרה מתאימה מטעם ספק מערכת Cafitesse.

## 2.12 ניקוי מכונת הקפה

### סכנה ⚠️

אין להתיז מים על מכונת הקפה. אין להשתמש בסילון מים לניקוי. אין לטבול את מכונת הקפה במים.



אין להטות את מכונת הקפה כדי לנקות מאחוריה או מתחתיה. מנע כוויית! דוד המים מכיל מים חמים מאוד שעלולים להישפך אם תטה את מכונת הקפה או תזיז אותה.

### זהירות ⚠️

נקה את כל חלקי מכונת הקפה הבאים במגע עם המוצר באמצעות חומר ניקוי. השתמש רק בחומרי ניקוי המומלצים על-ידי תעשיית המזון וספק מערכת Cafitesse. לטיפול, מינון ושימוש בטיחותיים בחומרי ניקוי, פעל בהתאם להוראות על תווית חומר הניקוי.



נקה את מכונת הקפה באופן סדיר

1. נקה את המשטח סביב מכונת הקפה.
2. שטוף ידיים לפני נגיעה מכונת הקפה או באריזת מוצר.
3. נקה את מכונת הקפה בהתאם להוראות במדריך ההפעלה (ראה פרק "ניקוי מכונת הקפה").
4. במהלך הניקוי, בדוק את תאריכי התוקף והתפוגה על אריזות המוצר בתוך מכונת הקפה. אם תאריך התוקף או התפוגה חלפו, החלף את אריזת המוצר.
5. צור לוח זמנים לפעילויות ניקוי ובצע רישום של פעילויות אלו.

### 2.13 הוראות בטיחות מזון (HACCP)

כמפעיל מכונת הקפה, אתה אחראי להפעלה בטוחה והיגיינית שלה. לכן יש להקפיד על ההוראות הבאות כדי לעמוד בתקני בטיחות מזון.

#### אחסון אריזות מוצר

1. יש לאחסן אריזות מוצר בהתאם לתיאור על האריזה.

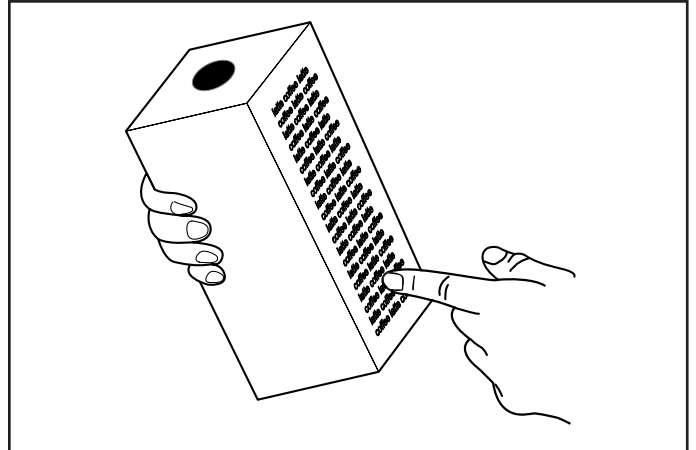

2. שים לב לתאריך התוקף המודפס על האריזה. השתמש תמיד באריזות המוצר לפי העיקרון של "נכנס ראשון - יוצא ראשון" (אריזות מוצר שאוחסנו ראשונות יהיו הראשונות שתשתמש בהן). אין להשתמש באריזת מוצר אם חלף תאריך התוקף שלו.

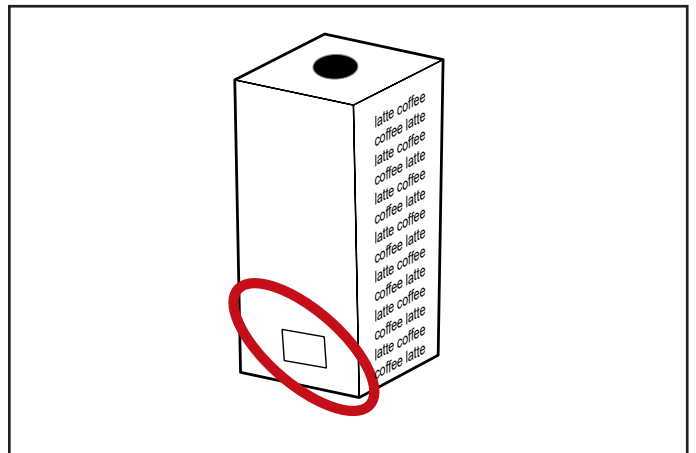

הערה:



כאשר אריזת המוצר פתוחה, יש לוודא שלא נשפך נוזל כלשהו על בגדים, על הרצפה או על ציוד אחר.

### 3- הובלה ואחסנה

#### סכנה ⚠

אל תטה את המכונה במהלך ההובלה.  
אל תערום מספר מכונות זו על-גבי זו.



אל תניח חפצים אחרים כלשהם על המכונה.  
אל תחשוף את המכונה למכות או רעידות במהלך ההובלה שלה.

הרחק חומרי אריזה מהישג ידם של ילדים.



#### אזהרה ⚠

אין לחשוף את מכונת הקפה לכפור במהלך פעולתה, במהלך האחסון או ההובלה.



הפעל את המכונה ואחסן אותה רק בטמפרטורות שבין  $+5^{\circ}\text{C}$  -  $+32^{\circ}\text{C}$ .  
הפעל את המכונה ואחסן אותה רק בתנאי לחות יחסית של 10% עד 90%.  
שמור על המכונה יבשה ונקייה מאבק תמיד.

#### זהירות ⚠

מחזר את הקרטון ואת כל יתר חומרי האריזה.



יש להוביל ולאחסן את מכונת הקפה רק באריזתה המקורית.

לפני אחסון או הובלה של מכונת הקפה:

- הכנס את אריזות המוצר למקרר.
- נקה את מכונת הקפה.
- צור קשר עם ספק מערכת Cafitesse כדי להזמין טכנאי שירות מורשה לצורך ניקוז המים מהדוד ולהגנה על מכונת הקפה מפני נזקי קפיאה.

אם קיים חשד לנזק כתוצאה מקפיאה לאחר אחסון או הובלה, צור קשר עם ספק מערכת Cafitesse כדי לאפשר בדיקה של מכונת הקפה וביצוע בדיקת תפקוד.

**4- מפרטים טכניים**
**4.1 מפרטים**

עובדות	תיאור
<b>משקל</b>	42 ק"ג (ריקה) 52 ק"ג (מוכנה לפעולה עם מכל מים מלא)
<b>נפח ספל</b>	ערכי ברירת מחדל לקפה: S = 100 מ"ל, M = 125 מ"ל, L = 180 מ"ל
<b>נפח קנקן</b>	ערכי ברירת מחדל לקפה: S = 750 מ"ל, M = 1000 מ"ל, L = 1250 מ"ל
<b>אספקת חשמל</b>	200-240 וולט, חד-פאזי, 10 אמפר מקס' 2200 וואט
	200-240 וולט, חד-פאזי, 13 אמפר מקס' 2700 וואט
	200-240 וולט, חד-פאזי, 16 אמפר (ברירת מחדל)
	200-240 וולט, חד-פאזי, 30 אמפר מקס' 6100 וואט
	380-415 וולט, תלת-פאזי, 16 אמפר מקס' 8200 וואט
	380-440 וולט, תלת-פאזי, 16 אמפר מקס' 9000 וואט
	<b>קיבולת לשעה</b>
<b>סביבת אחסון ושימוש</b>	325 ספלים לשעה
	טמפרטורה: 5-32°C לחות: 10% - 90%
<b>תא קירור</b>	קיבולת: 2 אריזות של 2 ל' / 1.25 ל' / 0.75 ל' טמפרטורה: 2°C – 5°C
<b>דוד</b>	נפח: 9.6 ליטר טמפרטורה: ניתנת לכוונון בין 80-97°C
<b>חיבור מים סטנדרטי</b>	קו אספקה בקוטר 1/2 אינץ' או 3/8 אינץ' עם מחבר BSP בקוטר 3/4 אינץ'
<b>לחץ מים של החיבור</b>	לחץ דינמי: 0.8 עד 10 בר בקצב של 9 ליטר לדקה
	לחץ סטטי: 0.2 עד 10 בר
<b>נוזל קירור</b>	0.0175 ק"ג של R600a

Q100 - מידות 4.2

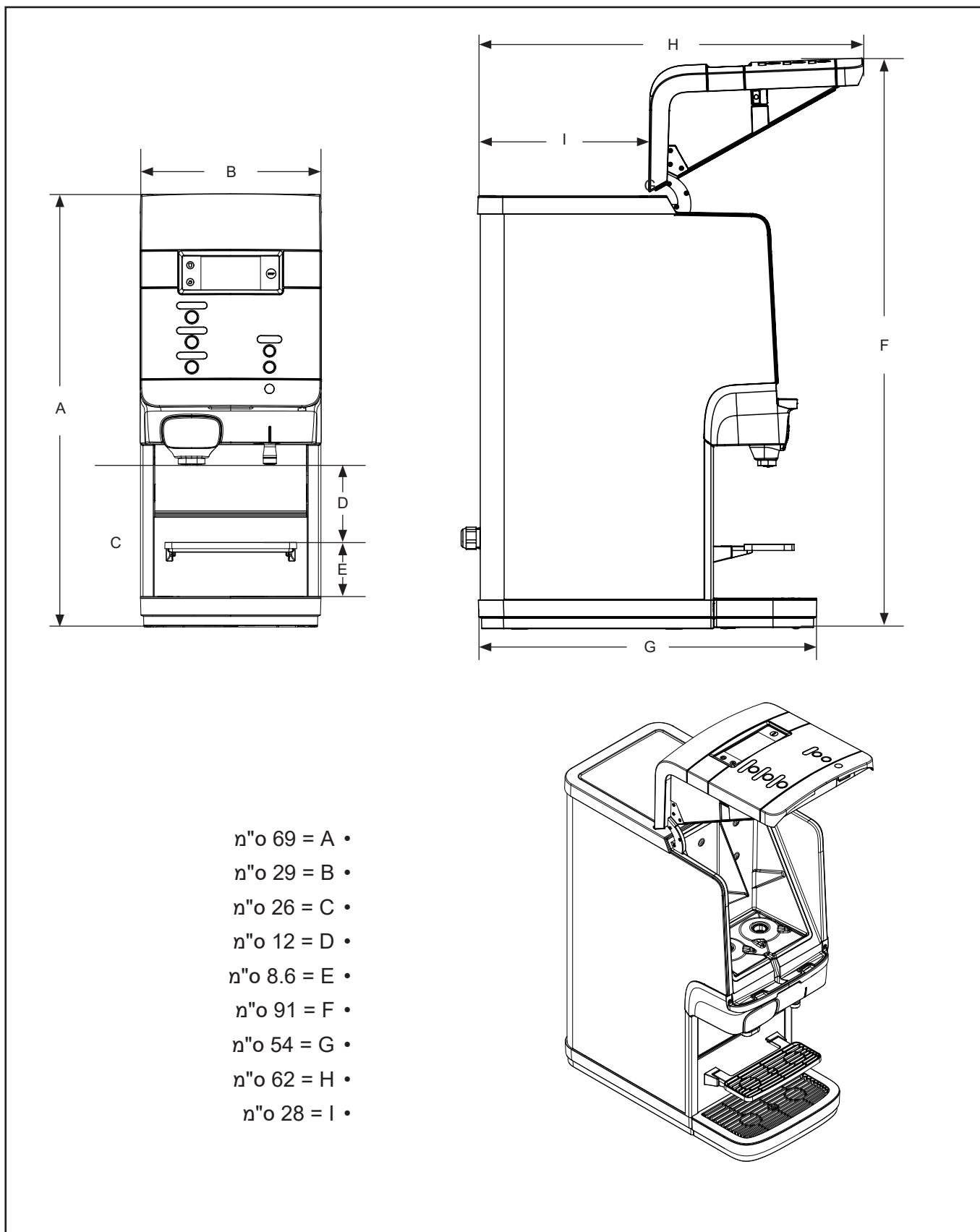

- מ"ו 69 = A •
- מ"ו 29 = B •
- מ"ו 26 = C •
- מ"ו 12 = D •
- מ"ו 8.6 = E •
- מ"ו 91 = F •
- מ"ו 54 = G •
- מ"ו 62 = H •
- מ"ו 28 = I •

Q200 - מידות 4.3

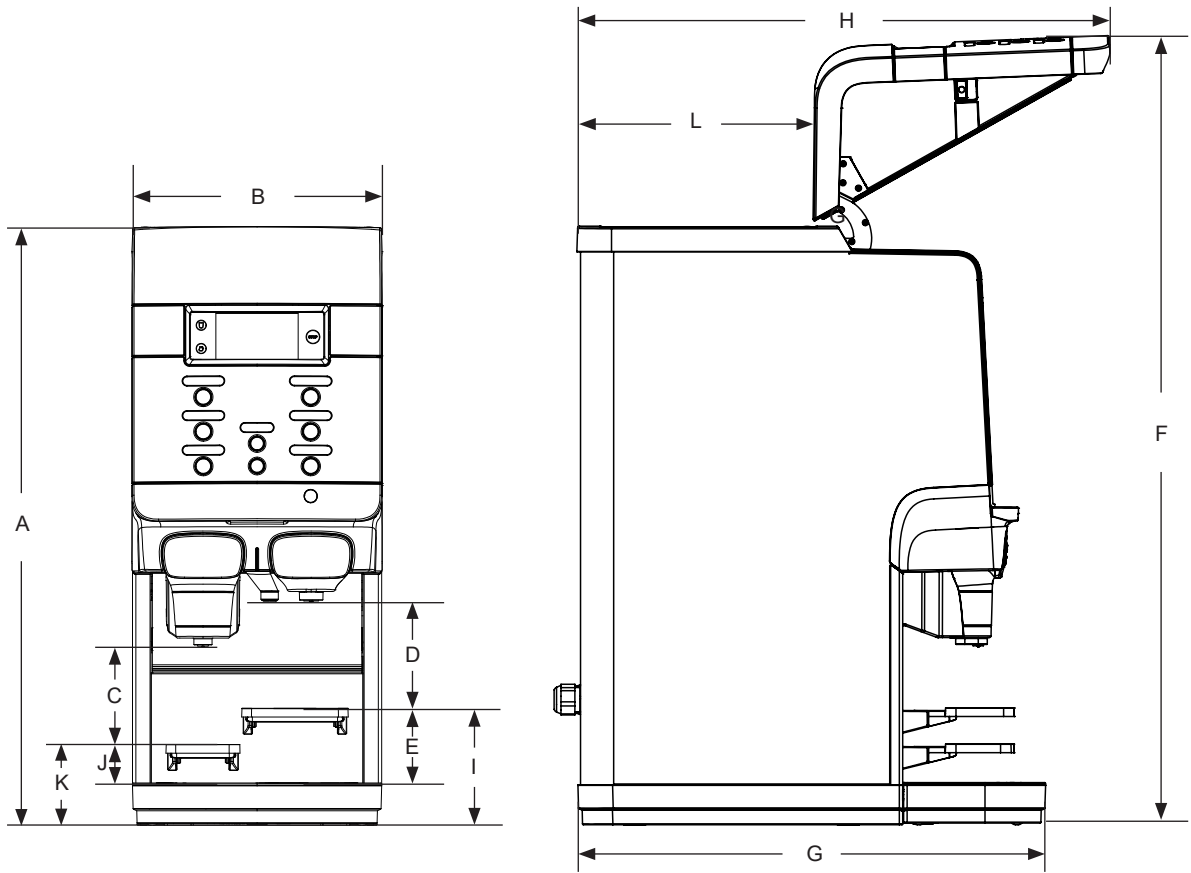

- n"o 69 = A •
- n"o 29 = B •
- n"o 11 = C •
- n"o 12 = D •
- n"o 8.6 = E •
- n"o 92 = F •
- n"o 54 = G •
- n"o 62 = H •
- n"o 13.5 = I •
- n"o 4.5 = J •
- n"o 9 = K •
- n"o 28 = L •

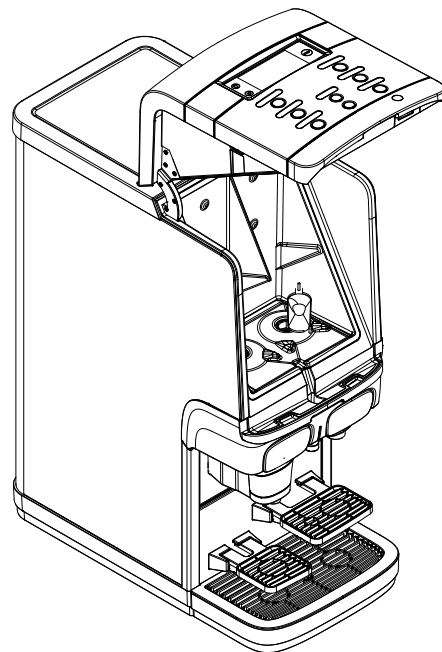

4.4 מידות - Q300

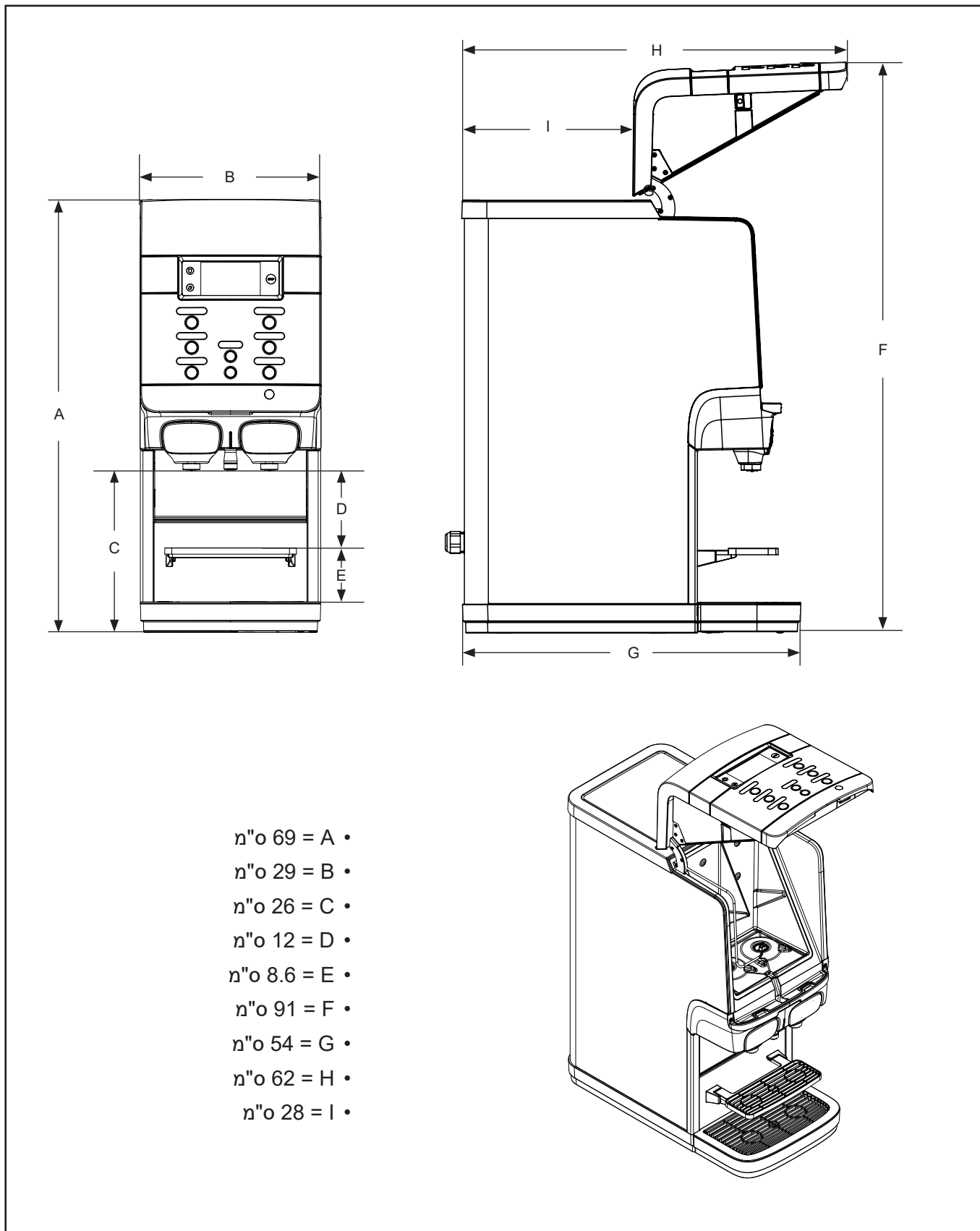

## 5- תיאור סקירת החלקים

### 5.1 מבט מהחזית ומבט מאחור

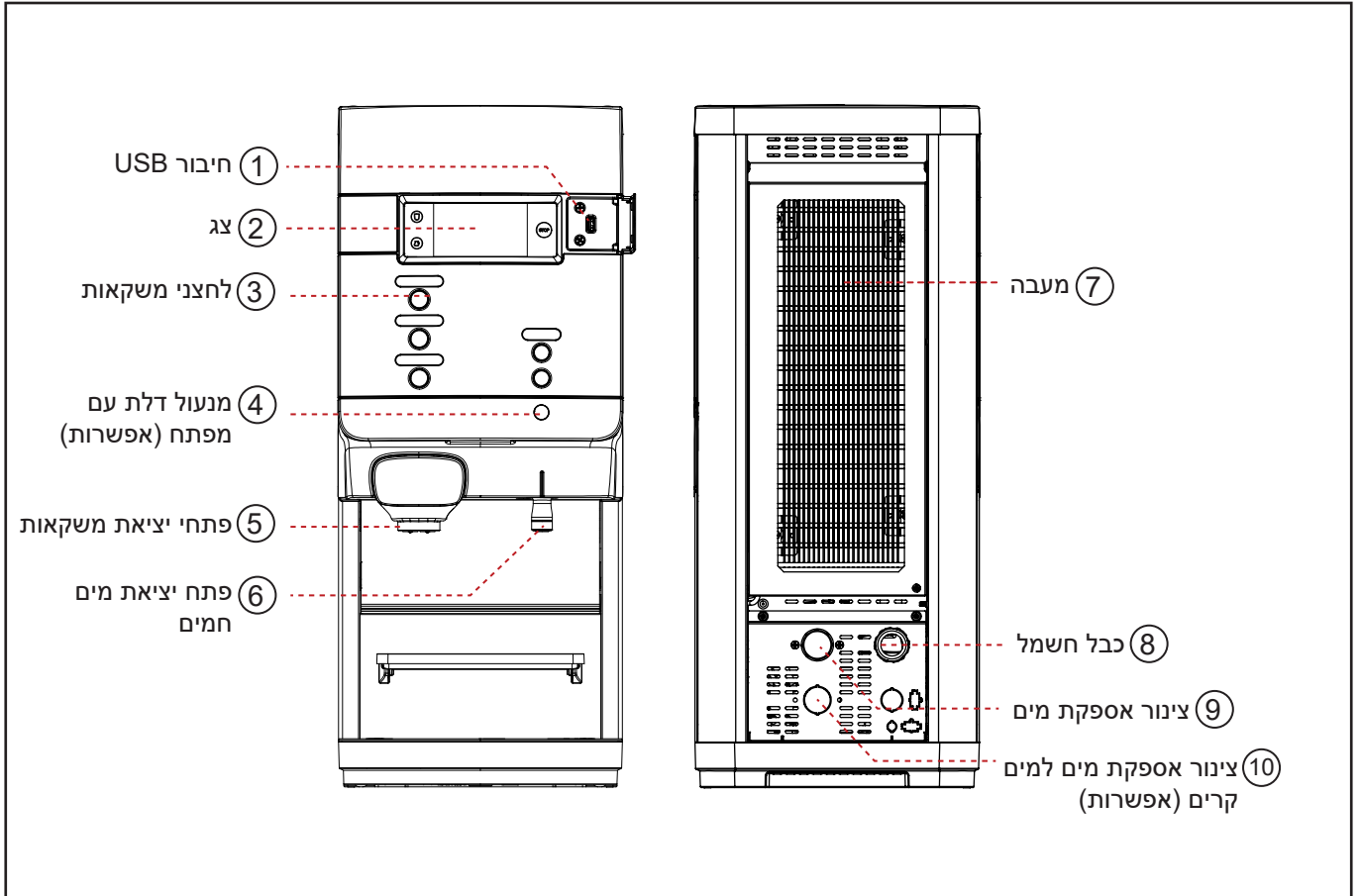

5.2 מראה פנימי

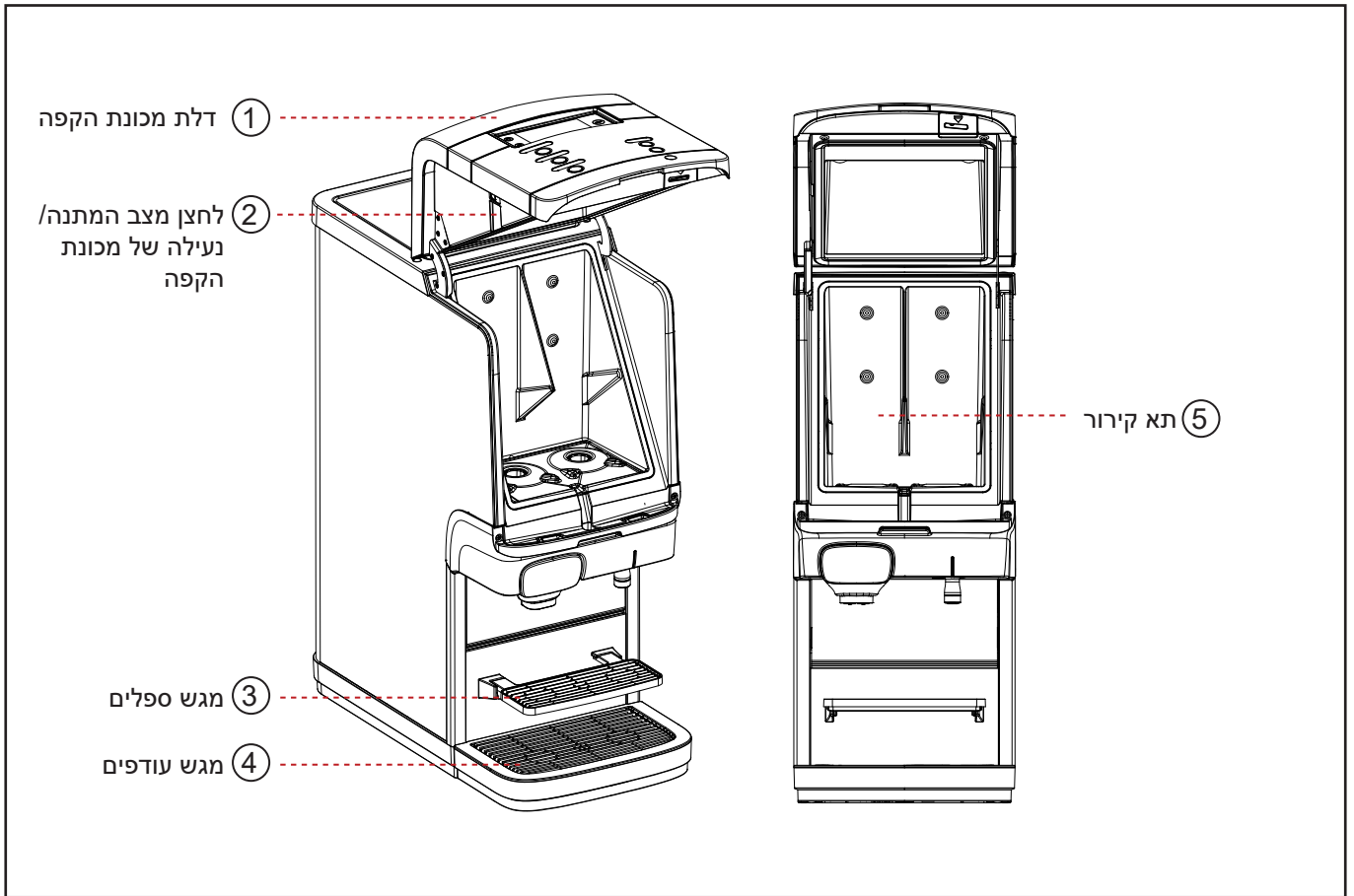

5.3 תפקידי הלחצנים

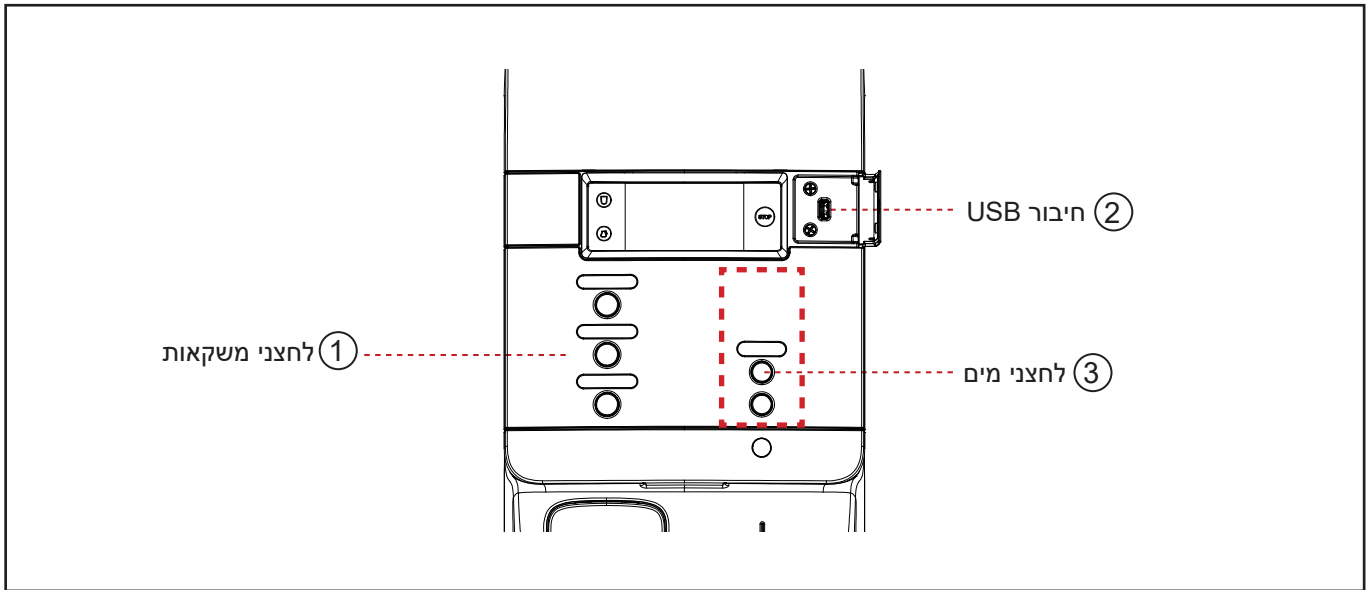

הערה:



חלק מהאפשרויות לא זמינות בכל השווקים.

5.4 סקירת הצג

מקרא אזור הסמלים (B)	
החלף אריזה ריקה	
נדרש ניקוי	
מכונת הקפה נעולה	
בוטלה נעילת מכונת הקפה	

**אזהרה!**

החלף את האריזה הריקה

**A**

**B**

\* אזור הודעות (A) - הודעות תצוגה\*  
\*ראה סעיף "פתרון בעיות" להבנת פרטי ההודעה.

## 6- התקנה והפעלה ראשונית

### אזהרה ⚠

קצוות חדים! סכנת חתכים בידיים.  
לבש כפפות להגנה מפני חתכים בעת ביצוע עבודה בקרבת קצוות חדים.



חיוני לקרוא מדריך הפעלה זה במלואו לפני התקנת המכונה והפעלתה בפעם הראשונה.



### זהירות ⚠

עם האספקה, בדוק אם המכונה ניזוקה באופן ברור במהלך ההובלה ו/או אם יש נזק נסתר כלשהו.  
במידה והתגלה נזק, יידע את חברת ההובלה מיד.



## 6.1 הוצאת המכונה מהאריזה

### אזהרה ⚠

יש להשליך את חומרי האריזה באופן מקצועי וידידותי לסביבה.



יש להסיר את כל הפילים שמגן על המכונה במהלך ההתקנה, לפני שמפעילים אותה בפעם הראשונה.  
כך ניתן למנוע התכה של רדיד הפלסטיק או הידבקות שלו עקב הטמפרטורות הגבוהות במכונה כשהיא מתחממת.



גודל קופסת האריזה הוא 45 ס"מ × 68 ס"מ × 91 ס"מ.  
מומלץ מאוד לשמור את האריזה לשימוש לאחר פירוק המכונה להובלה בעתיד.

**6.2 התקנת המכונה**
**סכנה ⚠**

סכנת התחשמלות.  
 אין לגעת בכבלים ורכיבים חיים עם ידיים רטובות.  
 יש לשים לב לנהלים למניעת תאונות בכל הקשור לחשמל.

**אזהרה ⚠**

התקנת המכונה תבוצע על-ידי טכנאי תחזוקה בלבד.  
 יש להתקין את המכונה באזורים מתאימים בלבד ובהשגחת אנשי מקצוע שהוכשרו לכך.



יש להתקין את המכונה ולהפעיל אותה בחדרים יבשים ומאווררים היטב.  
 יש לוודא שיש מספיק מקום סביב המכונה כדי לבצע עבודות תחזוקה, ניקוי ותיקון.  
 יש לוודא שקו חיבור המים אינו מכופף.



יש לוודא שנתוני החשמל על לוח הסימון של המכונה מתאימים לתנאי הפעלה במקום שבו תותקן המכונה.

**זהירות ⚠**

לפני הפעלת המכונה, בדוק את פרטי אשת החשמל במדינה שבה מתבצעת ההתקנה.  
 אין לחבר את המכונה לרשת החשמל במקרה של תנודות מתח.



היזהר מזיהום אספקת המים!  
 השתמש רק בצינורות מים שאושרו על-ידי היצרן ומתאימים למי שתייה.  
 שטוף את צינורות המים היטב לפני השימוש.



### 6.3 הפעלת מכונת הקפה

בעת התקנת המכונה, נדרש מרחב פנוי לפי המידות שבאיור הבא:

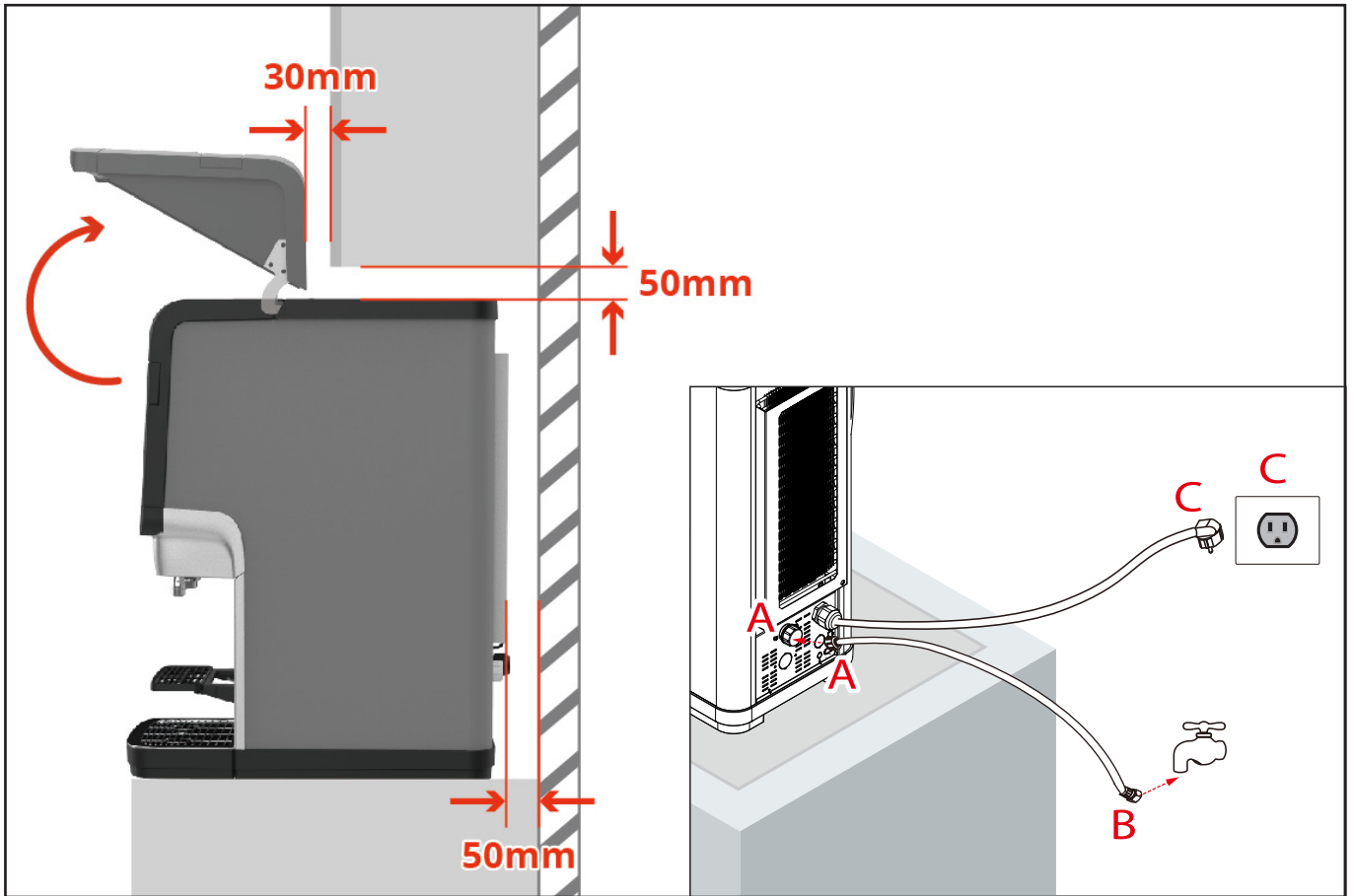

1. הנח את מכונת הקפה על משטח אופקי שטוח.
2. חבר את צינור כניסת המים (A-ל A).
3. פתח את ברז המים (B) וודא שאין נזילות.
4. הכנס את תקע החשמל לשקע מוארק בקיר (C-ל C) ואז מכונת הקפה תתחיל לפעול באופן אוטומטי.
5. מכונת הקפה תמלא ותחמם את דוד המים באופן אוטומטי.
6. משקאות ייצאו כאשר המים בדוד יגיעו לטמפרטורה המתאימה.

הערה:

ייתכן שיידרשו 20 שעות לקירור מלא של תא הקירור.



הערה:

חבר את המכונה לנקודת אספקה נגישה כדי שאפשר יהיה לנתק את אספקת המים במהירות במקרה חירום.



הערה:

חיבור החשמל של המכונה (שקע בקיר) חייב להיות מחובר לממסר פחת (ELCB)!



## 6.4 אחסון המכונה

- בצע את ההכנות הבאות לפני תקופה ארוכה שבה לא ייעשה שימוש במכונה (לדוגמה, לפני חגים):
- הסר את חבילות המוצרים ובדוק את תאריך התפוגה שלהן. אם התאריך קרוב, השלך אותן.
  - אחסן אריזות מוצר פתוחות במקרר עד להפעלה מחודשת של מכונת הקפה והתקררות תא האחסון. אם תאריך התפוגה חלף, יש להשליך את האריזות.
  - נקה ושטוף את מכונת הקפה.
  - נתק את תקע החשמל מהשקע.
  - סגור את ברז המים.

הערה:

אם מכונת הקפה הייתה כבויה לתקופה ממושכת, יש לאפס את התאריך והשעה כדי שמחזורי הניקוי המתוכננים והגדרות ECO יופעלו מחדש.



## 7- טיפול בחבילת מרכיבים

הערה:

i

- שמור תמיד על היגיינה בסיסית ואישית, שטוף ידיים לפני טיפול בחבילות המרכיבים.
- לניקוי מכונת המשקאות השתמש רק בחומרי ניקוי המתאימים לשימוש עם מזון. נקה את החלקים החיצוניים של מכונת הקפה במטלית נקייה, רכה ולחה.
- השתמש רק במי שתייה טריים.

- ראשית, שטוף את הידיים, נער את החבילה לפחות 10 פעמים, הסר את ציפוי הפלסטיק.



- משוך את הרצועה המחוררת לאחור מהחבילה.

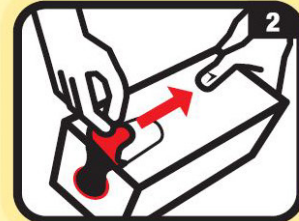

- הוצא את צינור המינון מהחבילה.



- משוך את צינור המינון לכיוון הטבעת האדומה שעל החבילה.

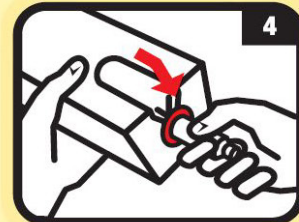

- על הטבעת האדומה שעל צינור המינון לכסות את העיגול האדום שעל החלק החיצוני של החבילה. ודא שצינור המינון ישר וממוקם כהלכה.

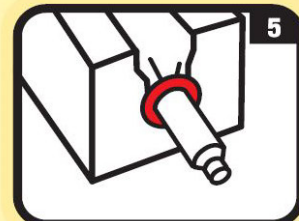

- הפוך את החבילה והנח אותה במכונת הקפה.

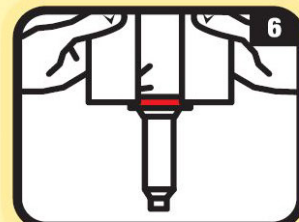

## 8- שימוש יומיומי

### 8.1 בטיחות בהפעלה

#### סכנה ⚠

אין להניח ידיים ואצבעות ישירות מתחת ליציאת המים במהלך פעולת המכונה, וזאת כדי למנוע כוויות וכוויות חמורות.



#### אזהרה ⚠

אין להשתמש במכונה אלא אם קראת והבנת את המדריך למשתמש הזה. הקפד על הוראות הבטיחות בעת שימוש במכונה.



המשקאות הנמזגים חמים, מנע כוויות!  
הרחק ידיים וחלקי גוף אחרים ממכונת הקפה כשמסקאות נמזגים.  
לעולם אל תשאיר ילדים ללא השגחה ליד מכונת הקפה.



אין לגעת במישרין או בעקיפין בחלקים החיים, בקווי חשמל או בתקעים שניזוקו.  
ציוד חשמלי יופעל רק על-ידי חשמלאי או בהשגחת חשמלאי בהתאם לתקנות העבודה עם חשמל.



צילומי המסך המוצגים במסמך זה נועדו להדגים תהליכים או תיאורים מסוימים. תוכן צילומי מסך זה אינו מחייב ובשום אופן אין להשתמש בהם להגדרה או להפעלה של המכונה.



## 8.2 הנחה נכונה של ספלים וקנקנים

### זהירות ⚠

הנח את הספל או הקנקן מתחת ליציאת המים של לחצן המשקה שבחרת.



למכונת הקפה יש שתי יציאות מוצר:

- שמאל: עבור קפה ותה
- ימין: עבור מים חמים

1. הנח את הספל על מגש הספלים.

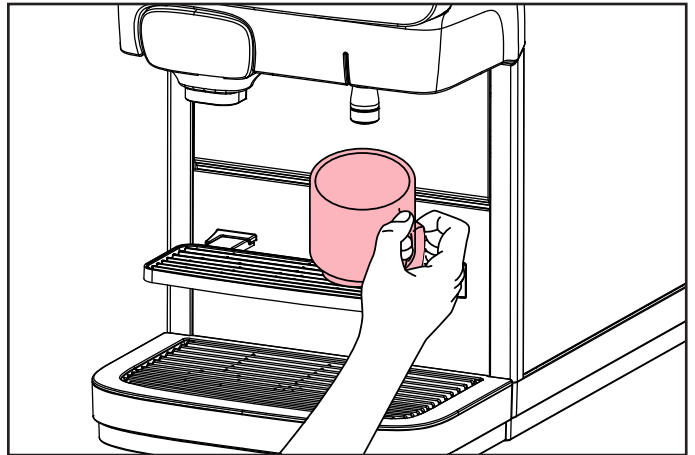

2.1. הטה את מגש הספלים כלפי מעלה כדי ליצור מקום מספיק לקנקן.

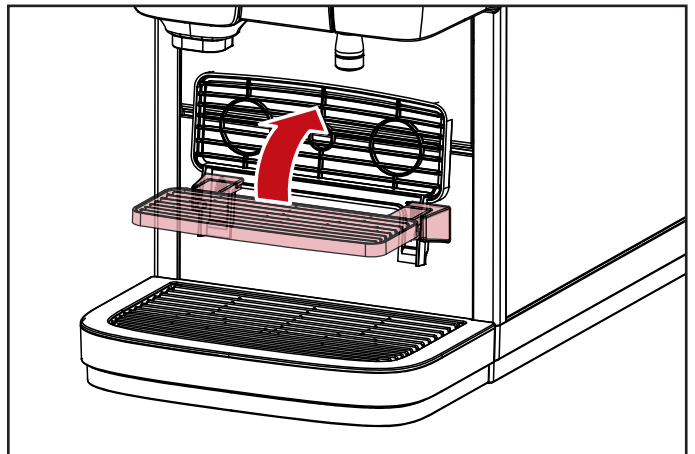

2.2. הנח את הקנקן על מגש העודפים. ייתכן צורך ברגל מיוחדת למכונת הקפה כדי להשתמש בקנקנים גדולים יותר.

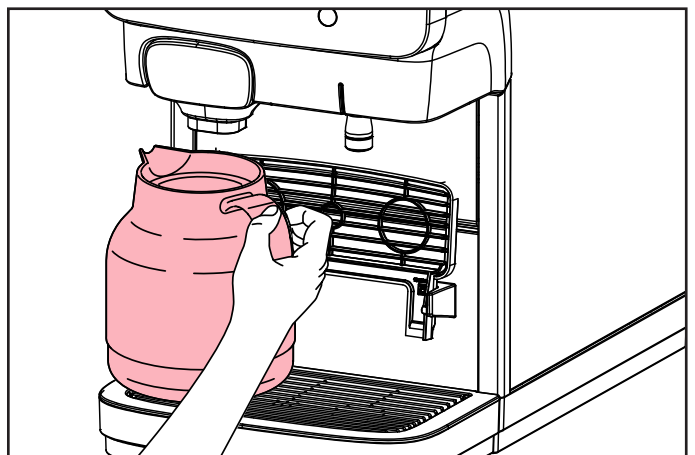

### 8.3 אספקת משקאות

**אזהרה** ⚠️

הנוזלים שהמכונה מוציאה חמים מאוד! מנע כוויות! הרחק ידיים וחלקי גוף אחרים ממכונת הקפה כשמשקאות נמזגים. אל תשאיר לעולם ילדים ללא השגחה ליד מכונת הקפה.



1. הנח את הספל על מגש הספלים.

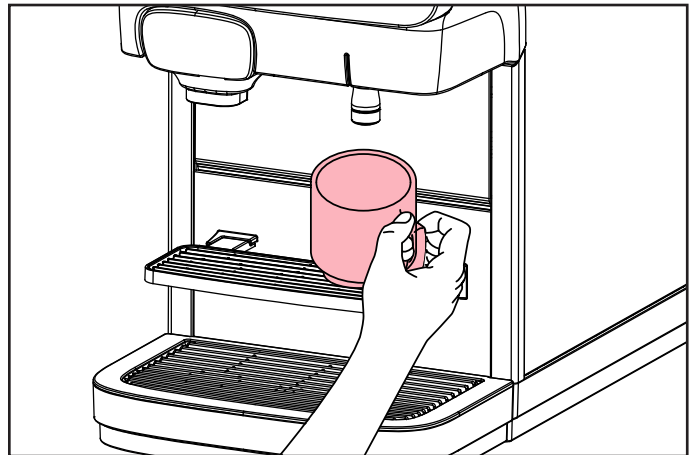

2. לחץ על לחצן המשקה הרצוי. המשקה ייצא דרך היציאה המתאימה.

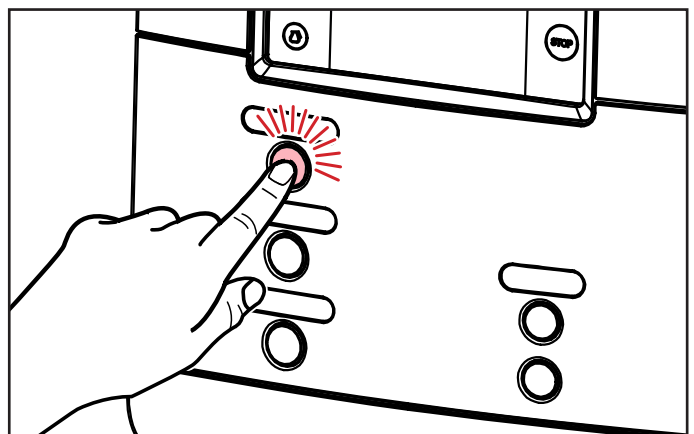

3. לחץ על 'עצור' על המסך אם ברצונך לעצור או לבטל את מזיגת המשקה.

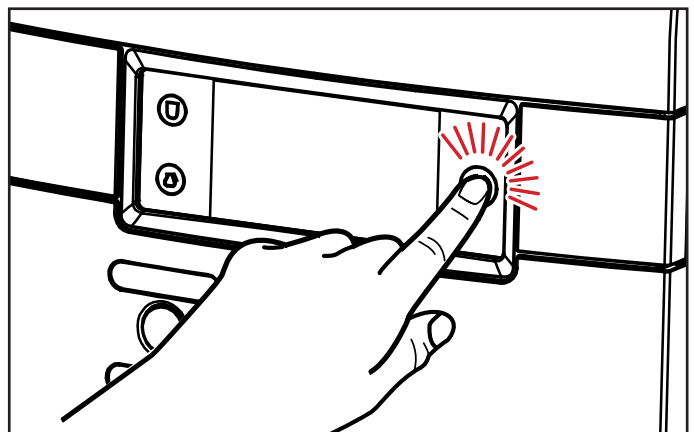

## 8.4 אספקת משקאות עם בחירה מראש



מכונת הקפה תומכת באפשרויות שונות לבחירה מראש. טכנאי השירות עשוי היה להפעיל אפשרויות בחירה מראש אלו במהלך ההתקנה. בעת לחיצה על לחצן בחירה מראש, מופיעות בתצוגה אפשרויות הבחירה מראש הבאות:

- קר - בחירה מראש (אפשרות)
- נפח- בחירה מראש (קטן - בינוני - גדול)
- חוזק- בחירה מראש (חלש - רגיל - חזק)

### 8.4.1 קר - בחירה מראש (אפשרות)

לחץ על מסך המגע ובחר 'קר' לפי הדרישה.

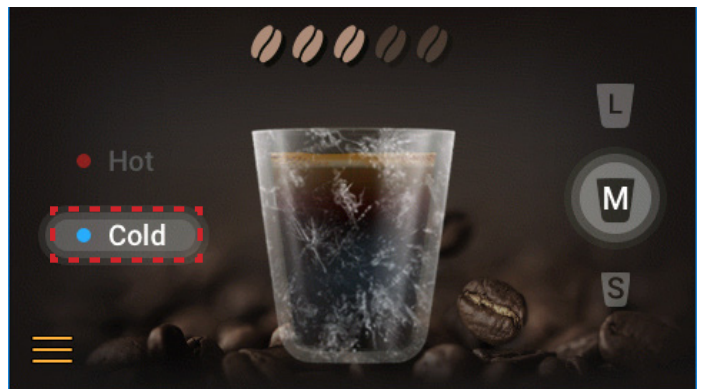

### 8.4.2 נפח - בחירה מראש

לחץ על מסך המגע ובחר 'נפח' לפי הדרישה.



8.4.3 חוזק - בחירה מראש

אזהרה ⚠

הנוזלים שהמכונה מוציאה חמים מאוד! מנע כוויות! הרחק ידיים ואיברי גוף אחרים ממכונת הקפה.



לחץ על מסך המגע ובחר 'חוזק' לפי הדרישה.

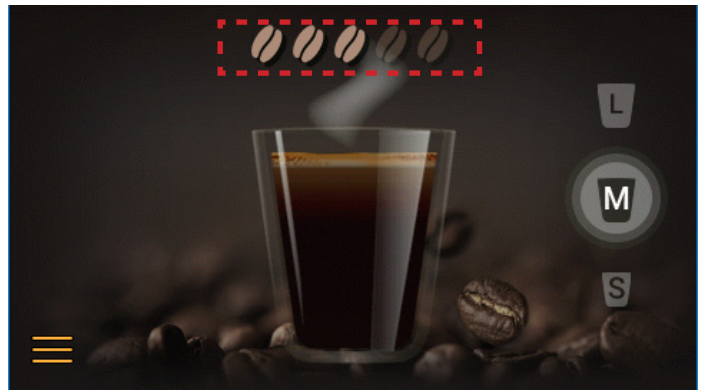

הערה:

אפשר לשלב בין אפשרויות הבחירה מראש השונות.

i

הערה:

אם בחרת אפשרות מוגדרת מראש, אך לא לחצת על לחצן המזיגה, מכונת הקפה תחזור למצב ברירת המחדל לאחר מספר שניות.

i

## 8.5 הכנסה והסרה של אריזות מוצר

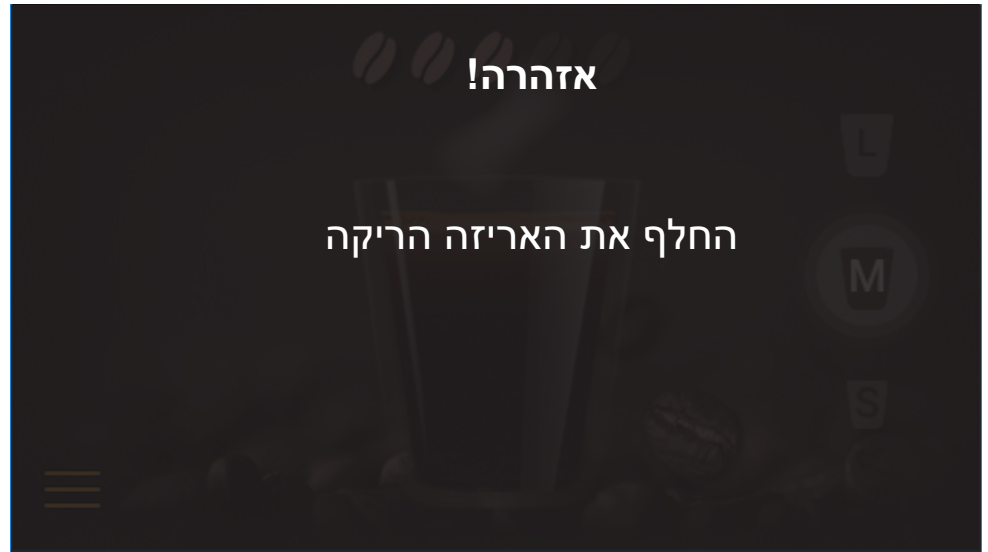

אם בחרת משקה אך אריזת המוצר המתאימה ריקה, לא יימזג משקה. האזהרה - "החלף את האריזה הריקה" תוצג בתצוגה. עדיין אפשר למזוג מים חמים או קרים.

הערה:

אפשר להזין לבד את מספר המפעיל באמצעות התפריט תחזוקה (ראה "תכנות מכונת הקפה")

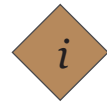

## 8.6 החלפת אריזת מוצר ריקה

### זהירות ⚠

לפני הכנסת אריזת מוצר חדשה, פעל לפי ההוראות בפרק "הוראות בטיחות מזון (HACCP)".



קרא את ההוראות על אריזת המוצר. אין להשתמש באריזת מוצר פגומה. אין להשתמש באריזת מוצר אם חלף תאריך התוקף שלו.

1. שטוף ידיים לפני נגיעה באריזת מוצר. אין להשתמש באריזת מוצר קפואה. נער את אריזת המוצר לפחות 10 פעמים.



2. הסר את אריזת הפלסטיק וכתוב את "תאריך התפוגה" על אריזת המוצר. פעל בהתאם להוראות על אריזת המוצר כדי לפתוח את התקן המינרלי.

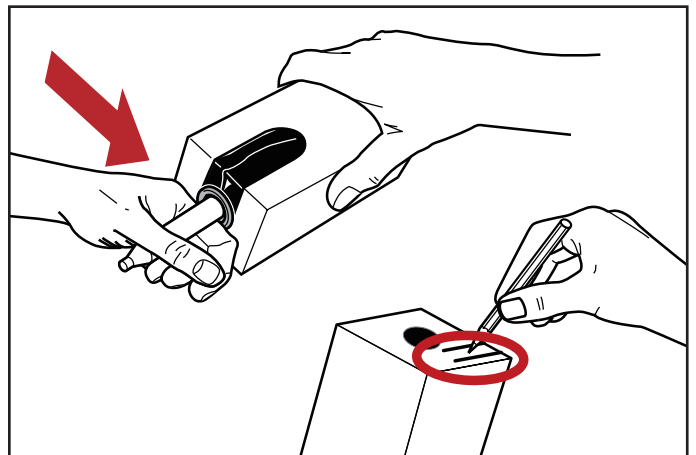

3. פתח את דלת מכונת הקפה והכנס את אריזת המוצר. סגור את דלת מכונת הקפה. מזוג משקה לבדיקה.

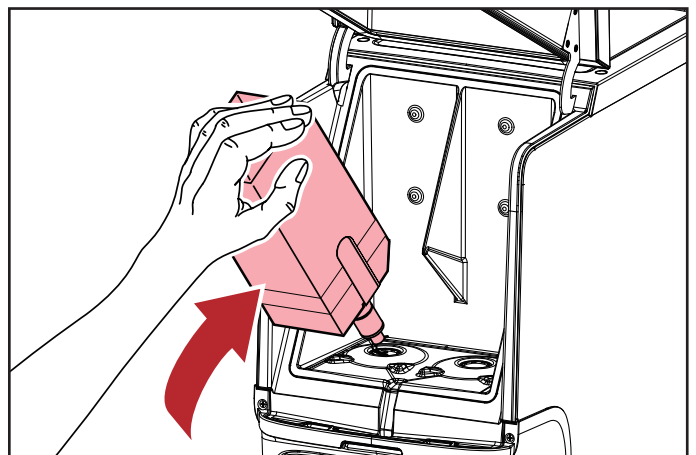

## 8.7 הפעלת מכונת הקפה

### זהירות ⚠

זדא שמכונת הקפה מחוברת לאספקת המים.



1. פתח את ברז המים וחבר את תקע החשמל. מכונת הקפה מתחילה לחמם מים ומתחילה לקרר את תא הקירור. מזיגת משקאות לא תתאפשר עד שהמים בדוד יגיעו לטמפרטורה הנכונה. מד חום מהבהב והאזהרה "הדוד מתחמם, המתן בבקשה." תופיע בתצוגה.

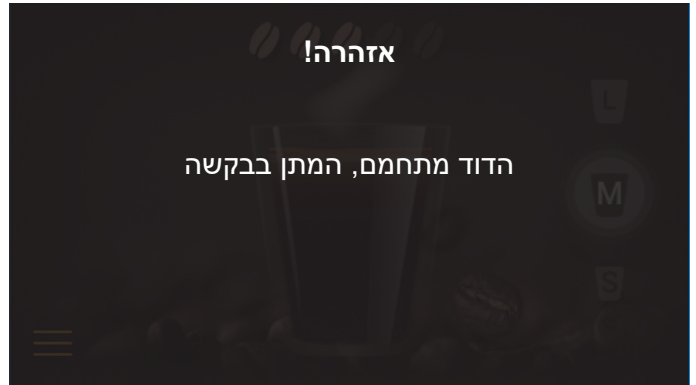

2. לאחר שהמים יגיעו לטמפרטורה שנקבעה מראש, התצוגה תחזור למסך הבית. מכונת הקפה מוכנה לפעולה.



הערה:

בהתאם לקיבולת החימום וסוג מכונת הקפה, החימום יארך 17 דקות\* או פחות. קירור תא המוצר עשוי לקחת עד 20 שעות.

\*זמן חימום בתצורת חשמל ברירת מחדל: 200-240 וולט, חד-פאזי, 16 אמפר



הערה:

אם מכונת הקפה הייתה כבויה לתקופה ממושכת, יש להגדיר את התאריך והשעה, כדי שמכונת הקפה ומחזורי הניקוי המתוכננים יופעלו מחדש.



## 8.8 כיבוי מכונת הקפה

**אזהרה** ⚠

אל תקפיא אריזות מוצר!



1. הסר את אריזת המוצר ובדוק את תאריך התפוגה. אחסן את אריזת המוצר במקרר עד להפעלה מחודשת של מכונת הקפה. אם תאריך התפוגה חלף, השלך את אריזת המוצר.

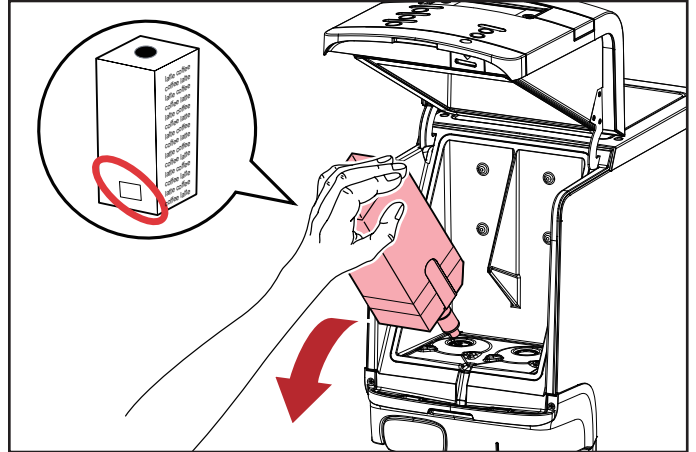

2. נקה את מכונת הקפה (פעל לפי ההוראות בסעיפים 9.5 ו-9.6). הוצא את תקע החשמל מהשקע. סגור את ברז המים.



### 8.9 נעילה/פתיחה של מכונת הקפה

1. כאשר סמל 'נעול' מוצג על המסך, אין אפשרות למזוג משקאות. תא הקירור והדוד יישארו פעילים. לחץ על סמל 'נעול' כדי לבטל את נעילת המכונה.



2. הזן קוד PIN (1234) כדי לקבל גישה.

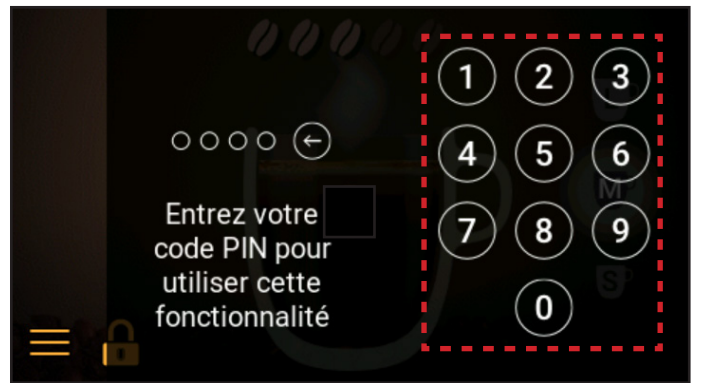

3. נעילת המכונה תתבטל.



## 9- ניקוי

### 9.1 בטיחות בניקיון

#### סכנה ⚠

אין לגעת בכבלים ורכיבים חיים עם ידיים רטובות.  
יש לשים לב לצעדים למניעת תאונות בעת טיפול בחשמל.  
נתק את אספקת החשמל ל-CAFITESSE QUANTUM TOUCH לפני ביצוע עבודות תחזוקה,  
ניקוי ותיקון וודא שהיא לא תופעל מחדש.



#### אזהרה ⚠

השתמש רק בחומרי ניקוי המתאימים לסביבות מזון ואשר הומלצו על-ידי JDE לניקוי המכונה.  
חומרי ניקוי לא מתאימים אשר לא אושרו על-ידי JDE עלולים להגביר את השחיקה או לגרום לפגמים  
במכונה.  
הקפד תמיד על הוראות השימוש ועצות הבטיחות של היצרן!



משטחים בטמפרטורה גבוהה בתוך מכונת הקפה!  
קרר את המכונה לפני עבודות ניקוי ותחזוקה.



ניקיון יסודי ותחזוקה נאותה חיוניים כדי להבטיח שהמשקאות שיוצאים מהמכונה יעמדו בדרישות היגיינה קפדניות.  
השירות המוצע על-ידי תוכנית הניקוי האוטומטית הוא דוגמה טובה לכך.  
חיוני להקפיד על הוראות הניקוי והתחזוקה כדי להבטיח משקאות באיכות גבוהה, ופעילות היגיינית ואמינה של המכונה.  
רק באמצעות שמירה על מרווחי הניקוי והתחזוקה המומלצים אפשר להבטיח תפקוד נאות של המכונה ואת האיכות הטובה  
ביותר של משקאות קפה לשביעות רצון הלקוחות.

## 9.2 נוהלי ניקוי

### זהירות ⚠

חובה להפעיל את תכנית ה"ניקוי" לפחות פעם בשבוע, כדי לשמור על היגיינה.



- קיימות שתי תוכניות ניקוי שונות:
- "שטיפה" של פתחי יציאת המשקאות.
  - "ניקוי" תא הקירור ופתחי יציאת המשקאות.

ספק השירות שלך יכול לבחור את ימי השבוע עבור תוכניות ה"שטיפה" וה"ניקוי" בתפריט המפעיל מתוך "ימי ניקוי".



איור 1

### מתי לנקות את מכונת הקפה

הפעל את תכנית הניקוי כאשר האזהרה מופיעה בתצוגה (ראה איור 1). אם לא תנקה את מכונת הקפה ו/או תשטוף אותה בתוך 24 שעות המכונה תחסום את מזיגת המשקאות. יש להפעיל את תכנית הניקוי במלואה לפני שמכונת הקפה תחדש את מזיגת המשקאות.

### 9.3 ניקוי חיצוני

1. הסר את מגש העודפים ומגש הספלים. רוקן את מגש העודפים לפי הצורך. נקה את מגש העודפים ואת מגש הספלים באמצעות מטלית או מברשת במים פושרים זורמים. או במדיח כלים למשך 15 דקות במים פושרים עם חומר ניקוי המאושר לתעשיית המזון.

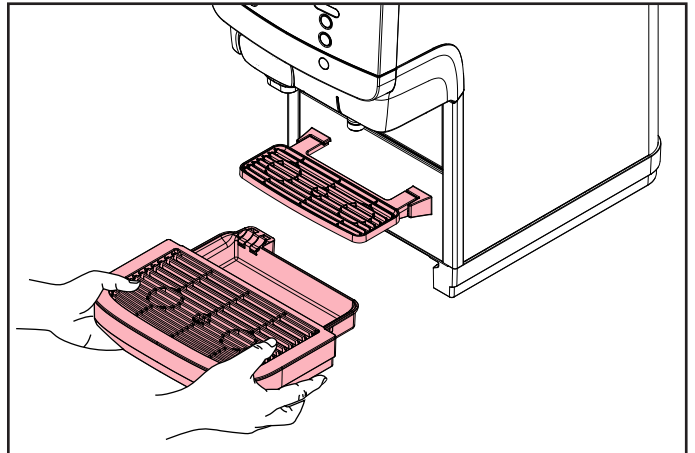

2. נקה את החלק החיצוני של מכונת הקפה במטלית נקייה ולחה.

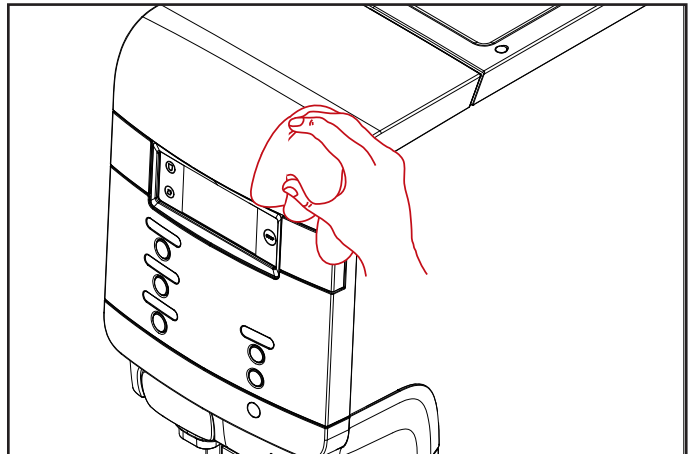

3. נקה את מסגרת המעבה: ודא שגב המכונה פונה על אביזר הניקוי. השתמש במברשת לניקוי המעבה. (ניקוי תקופתי מדי חודש, או לעתים קרובות יותר אם המכונה נמצאת בסביבה עם הרבה אבק). הזז את המכונה בחזרה למצב עבודה.

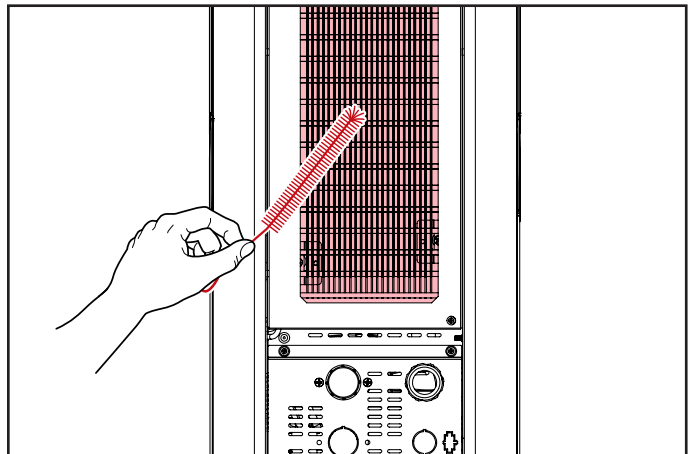

הערה: מומלץ לנקות את החלק הפנימי של מכונת הקפה מדי יום.



הערה: שימוש בחומרי ניקוי חזקים כגון אלוהול עלול לגרום לנזק בלתי הפיך למשטחי המכונה.



9.4 שטיפה

**אזהרה** ⚠️

מי השטיפה חמים מאוד! מנע כוונות! הרחק ידיים ואיברי גוף אחרים ממכונת הקפה במהלך תהליך השטיפה. אין לאפשר לילדים לבצע את תהליכי השטיפה.



1. לחץ על (A) ואז לחץ על (B) כדי להיכנס למצב "תחזוקה".



2. הזן קוד PIN כדי לגשת למצב תחזוקה.

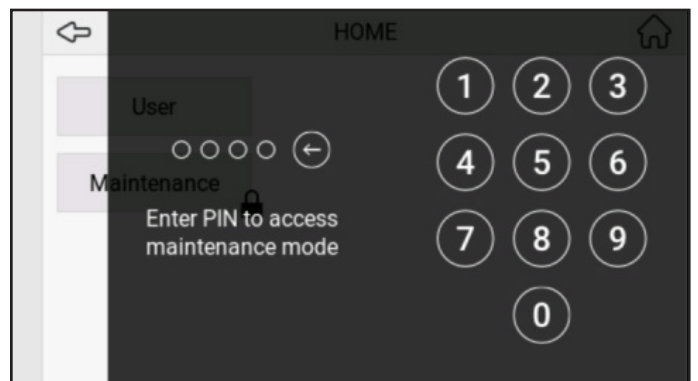

3. לחץ על "התחל שטיפה".

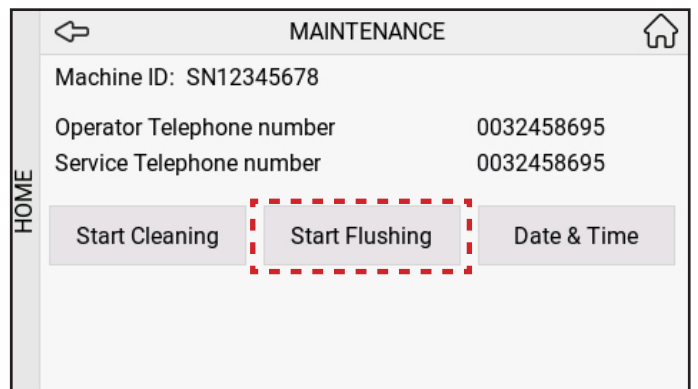

4. ממתין לחימום המים בדוד.

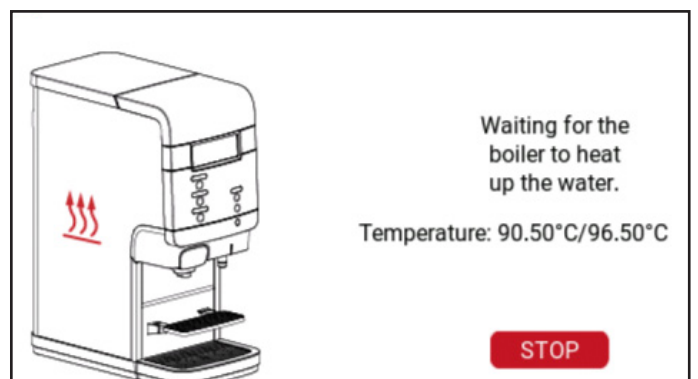

5. הכנס כלי לשטיפה ולחץ על "Enter".

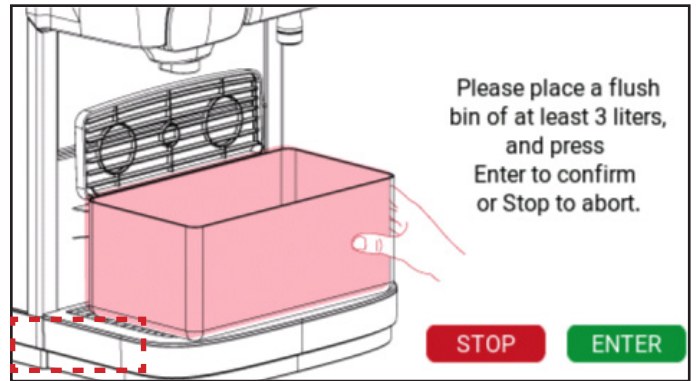

6. לחץ על "Enter" כדי להתחיל בשטיפה.

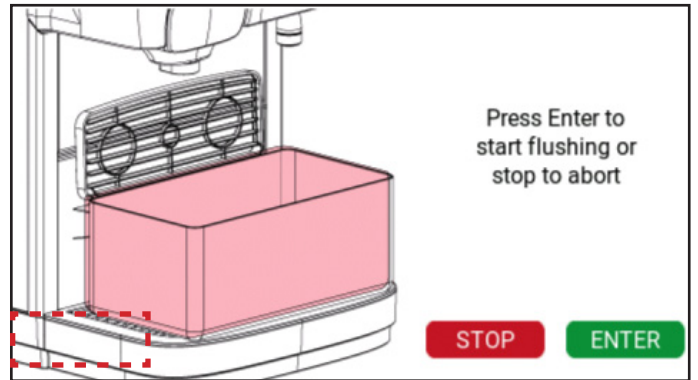

7. המתן עד לסיום השטיפה. כדי להפסיק, לחץ על לחצן "עצור".



הערה:  
אפשר לשטוף את מכונת הקפה בכל עת.



9.5 ניקוי - Q100 ו-Q300

1. לחץ על (A) ואז לחץ על (B) כדי להיכנס למצב "תחזוקה".



2. הזן קוד PIN כדי לגשת למצב תחזוקה.

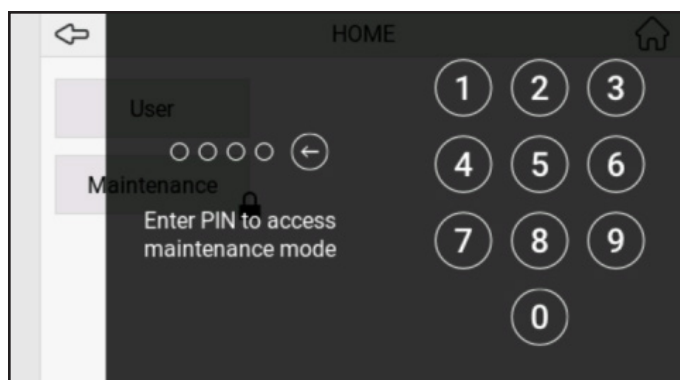

3. לחץ על "התחל ניקוי".

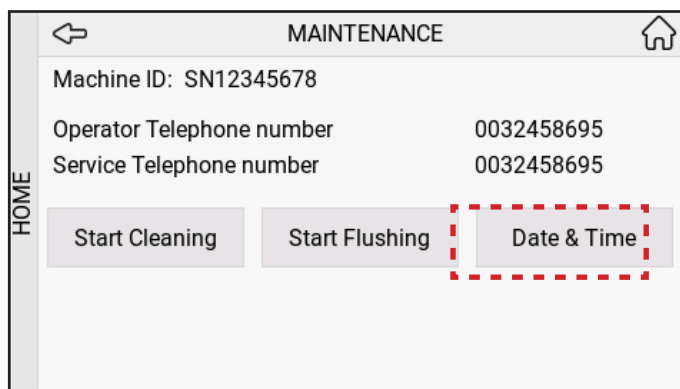

4. הוצא את אריזות המוצרים.

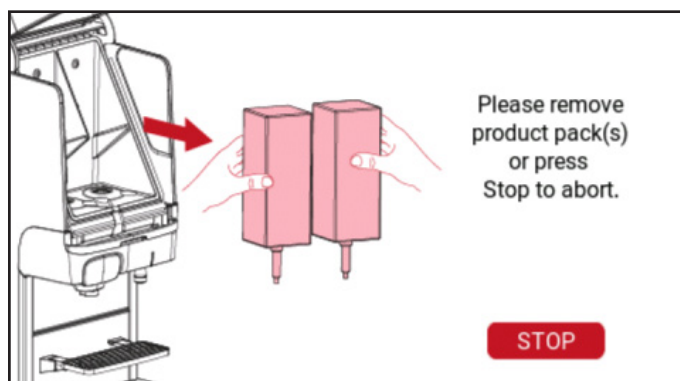

5. נקה את תיבת הקירור ולחץ על "Enter".



6. החזר את אריזות המוצרים.

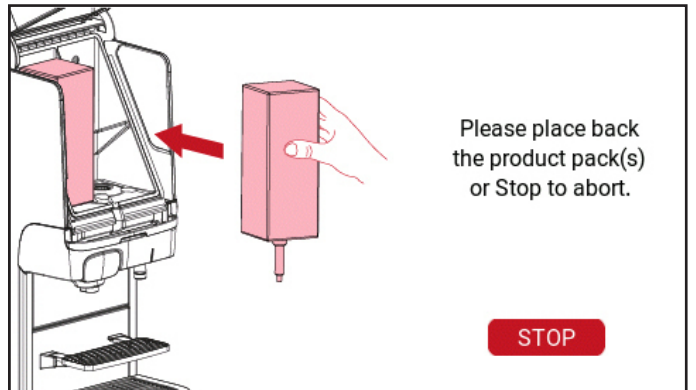

7. המתן עד לחימום המים בדוד.

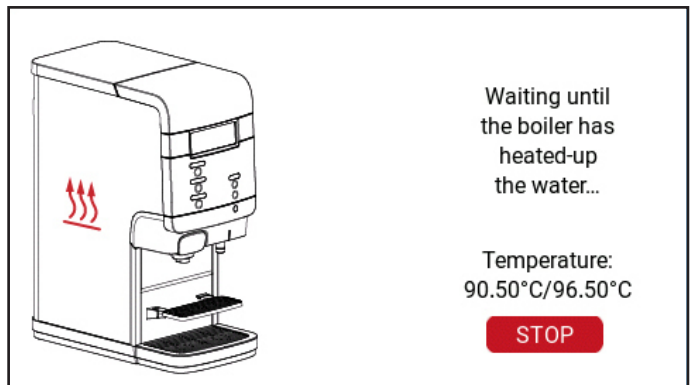

8. הכנס כלי לשטיפה ולחץ על "Enter".

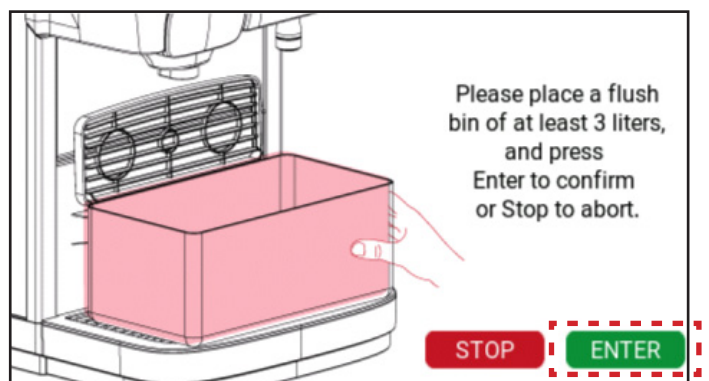

9. לחץ על "Enter" כדי להתחיל בשטיפה.

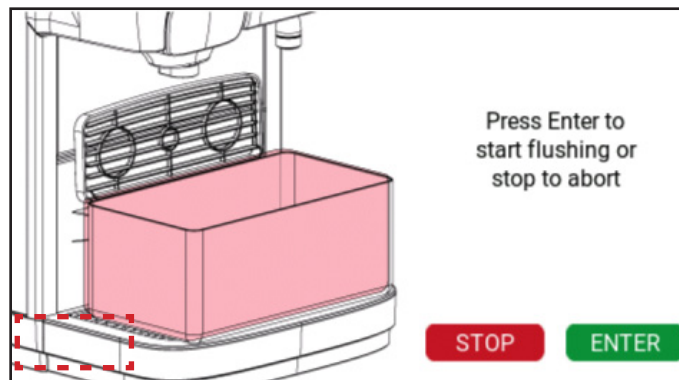

10. המתן עד לסיים השטיפה.

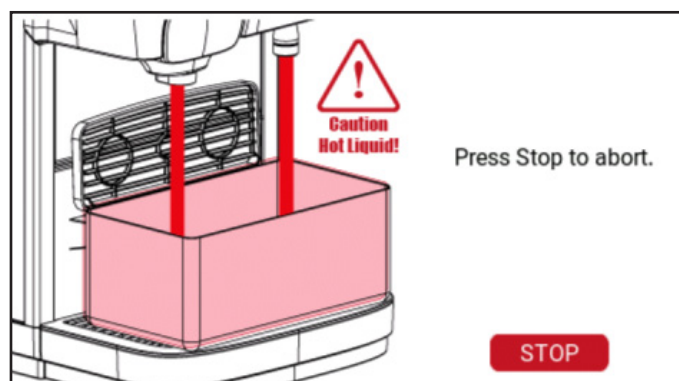

11. הוצא את מגש העודפים ונקה אותו.



12. לאחר ניקוי מגש העודפים, החזר אותו למקומו.



9.6 ניקוי - Q200

1. לחץ על (A) ואז לחץ על (B) כדי להיכנס למצב "תחזוקה".



2. הזן קוד PIN כדי לגשת למצב תחזוקה.

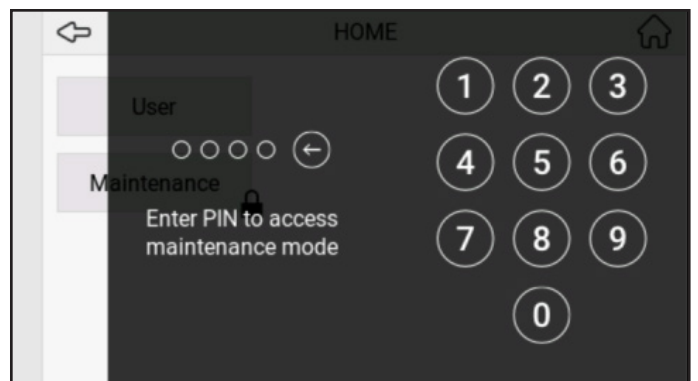

3. לחץ על "התחל ניקוי".

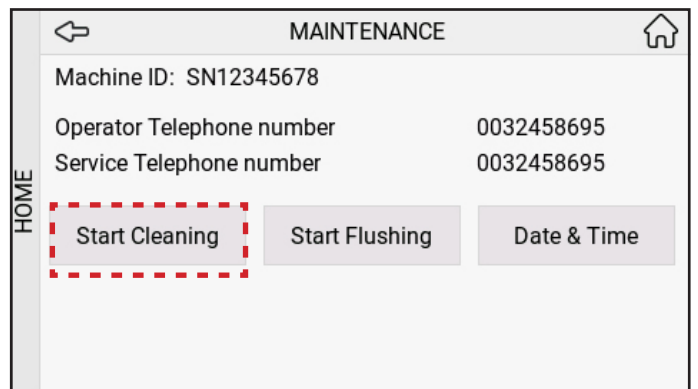

4. הוצא את אריזות המוצרים.

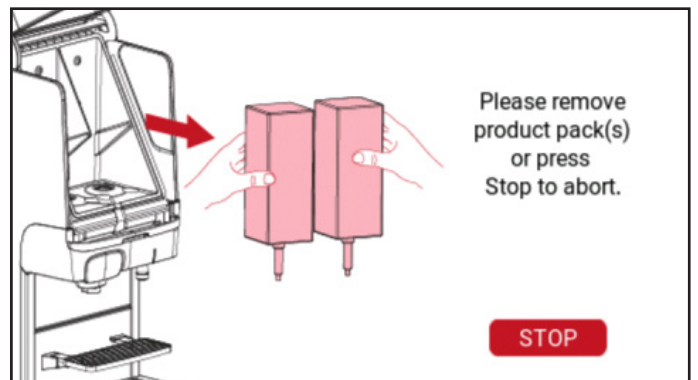

5. נקה את תיבת הקירור ולחץ על "Enter".



6. החזר את אריזות המוצרים.

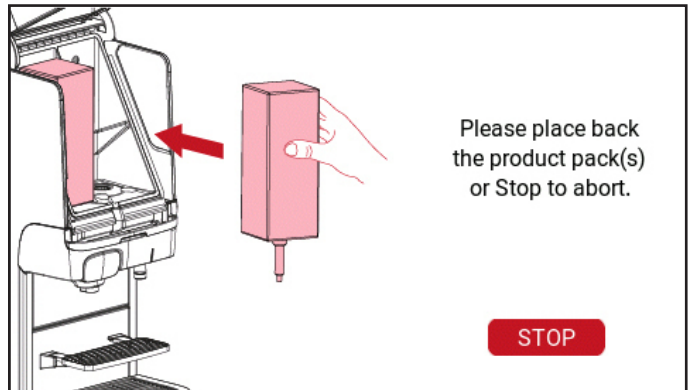

7. החלף את קערת הערבוב. השרה אותה במשך 15 דקות בחומר ניקוי. הערות: רשימת טבליות ניקוי מאושרות ב-P50.



8. המתן עד לחימום המים בדוד.

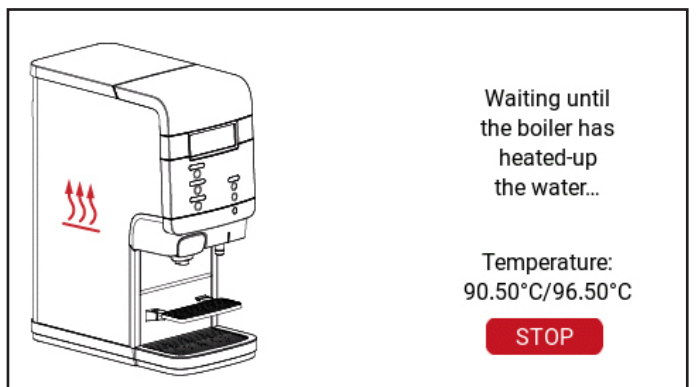

9. הכנס טבליה למערבל.  
 סגור את המערבל ואת הכיסוי.  
 הערות: רשימת טבליות ניקוי מאושרות ב-P50.



10. הכנס כלי לשטיפה ולחץ על "Enter".



11. לחץ על "Enter" כדי להתחיל בשטיפה.

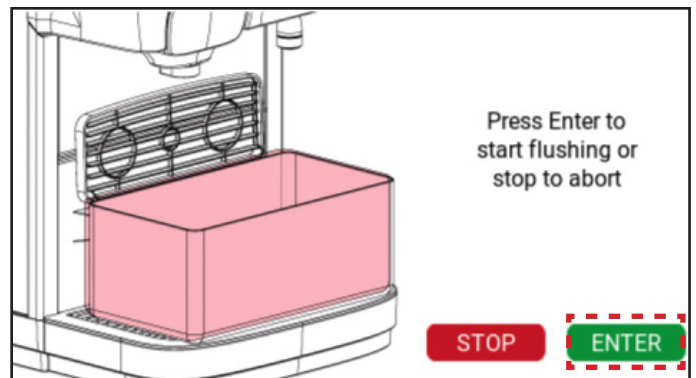

12. המתן עד לסיום השטיפה.

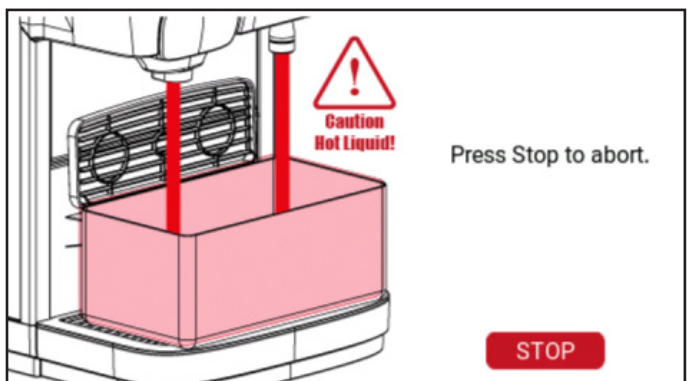

13. הוצא את מגש העודפים ונקה אותו.



14. לאחר ניקוי מגש העודפים, החזר אותו למקומו.



רשימת טבליות ניקוי מאושרות

הספק	תיאור	מספר #
Urnex	Rinza M61	1
Cafetto	Cafetto Red 4.0	2
Lujo	lujoCLEAN Milk System Cleaner Tab	3

## 10- תכנות על ידי המשתמש

### 10.1 הפעלת מצב מפעיל

הסר את הכיסוי והכנס את כונן ה-USB של המפעיל.

המכונה תעבור מיד למצב מפעיל.

שים לב שטכנאי השירות עשוי לבטל חלק מפריטי התפריטים. צור קשר עם ספק מערכות Cafitesse אם נדרש לשנות חלק מהגדרות.

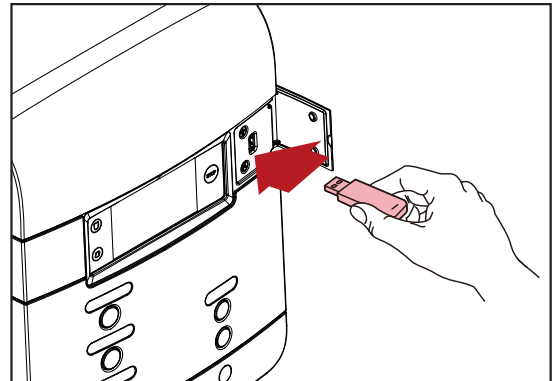

התפריטים האלה זמינים:

- הגדרות ממשק משתמש - כוונן בהירות ותצוגה במסך
- תאריך/שעה - הגדרת תאריך ושעה
- שפה - הגדרת שפה
- הגדרות חיסכון - הגדרת טיימרים לחיסכון
- שעון קיץ/חורף - הגדר כוונן אוטומטי של שעון קיץ/חורף
- משקאות חינם - הגדרת פרקי זמן ללא תשלום
- תשלום - הגדר מחירי משקאות ואמצעי תשלום
- מונים שלא ניתן לאפס - קרא מונים
- לוח זמנים לניקוי - הגדר יום ניקוי
- מונים שאפשר לאפס - קרא ואפס מונים
- מערכת מים - הגדר מסנן מים
- פרטי מערכת. - קרא את פרטי המערכת
- פרטי קשר - הזן פרטי קשר
- קוד PIN לתחזוקה - ניקוי ושטיפה
- הגדרות כלליות של משקאות - כוונן נפח וחוזק משקה

הערה:

תכנות המכונה אינו נתמך בכל השווקים. ייתכן שתפריטים אחדים יהיו מושבתים - בהתאם לתצורת המכונה.

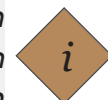

## 10.2 הגדרות ממשק משתמש

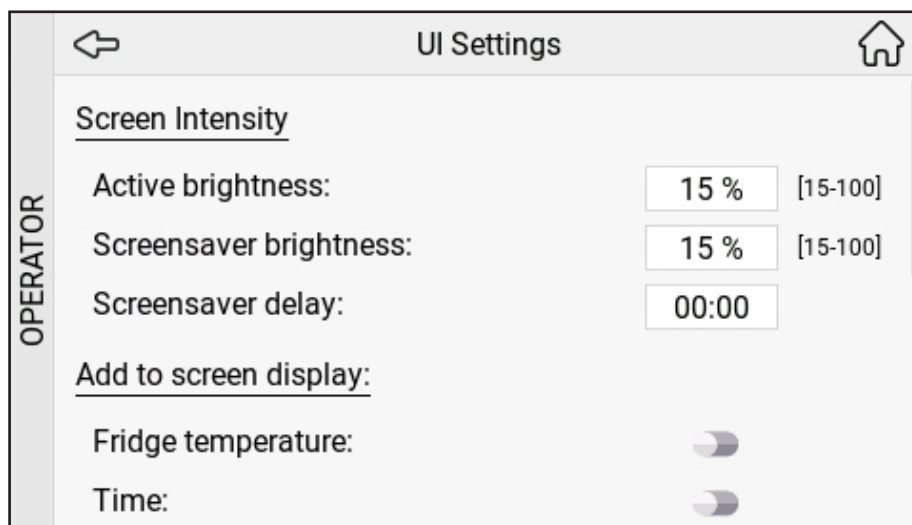

Setting	Value	Range/Unit
Active brightness:	15 %	[15-100]
Screensaver brightness:	15 %	[15-100]
Screensaver delay:	00:00	
Add to screen display:	<input type="checkbox"/>	
Fridge temperature:	<input type="checkbox"/>	
Time:	<input type="checkbox"/>	

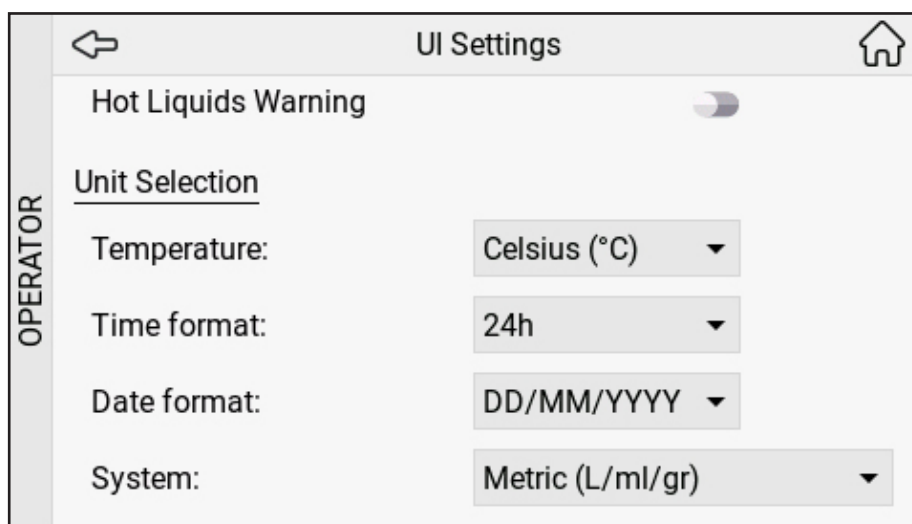

Setting	Value
Hot Liquids Warning	<input type="checkbox"/>
Temperature:	Celsius (°C)
Time format:	24h
Date format:	DD/MM/YYYY
System:	Metric (L/ml/gr)

בתפריט הגדרות ממשק המשתמש אפשר לכוון את עוצמת המסך ולהגדיר את תצוגת המסך. אפשר להגדיר את תבנית היחידות במסך התצוגה.

### 10.3 תאריך/שעה

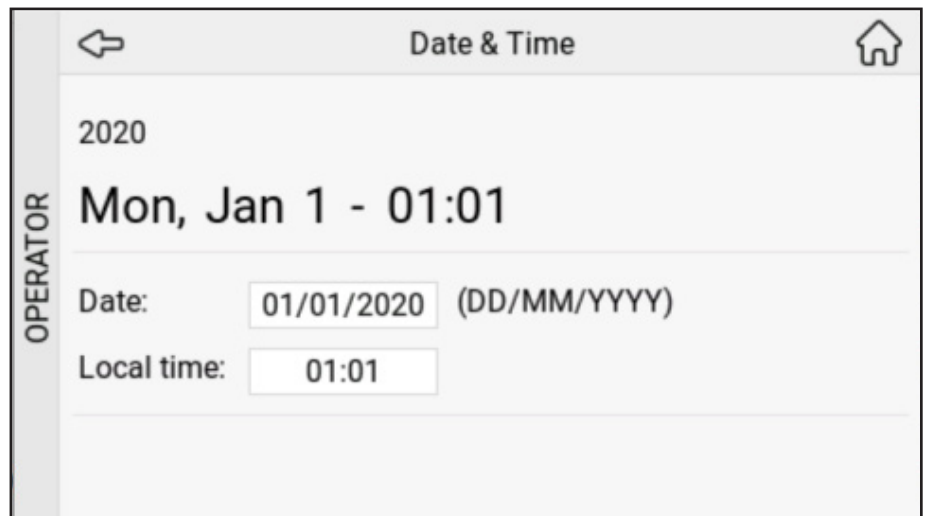

בתפריט 'תאריך/שעה' אפשר לכוון את התאריך והשעה.

### 10.4 שפה



בתפריט 'שפה' אפשר לבחור את השפות שמתוכן המשתמש יכול לבחור, כולל את סדר הצגת השפות וכן את שפת ברירת המחדל.

## 10.5 הגדרות חיסכון

←
ECO mode
🏠

Eco Mode Enabled:

Eco Control Mode: ECO mode

ECO mode temperature: 60.0 °C [0.0-96.5]

Wakeup Enabled:

Wakeup Timeout (minutes): 10 [1-60]

Holiday Mode Enabled:

Holiday Period (days): 2 [1-4]

	Day	Full day	Eco End	Eco Begin	Copy
OPERATOR	Monday	<input type="checkbox"/>	<span style="border: 1px solid gray; padding: 2px;">06:45</span>	<span style="border: 1px solid gray; padding: 2px;">19:00</span>	
	Tuesday	<input type="checkbox"/>	<span style="border: 1px solid gray; padding: 2px;">06:45</span>	<span style="border: 1px solid gray; padding: 2px;">19:00</span>	
	Wednesday	<input type="checkbox"/>	<span style="border: 1px solid gray; padding: 2px;">06:45</span>	<span style="border: 1px solid gray; padding: 2px;">19:00</span>	
	Thursday	<input type="checkbox"/>	<span style="border: 1px solid gray; padding: 2px;">06:45</span>	<span style="border: 1px solid gray; padding: 2px;">19:00</span>	
OPERATOR	Friday	<input type="checkbox"/>	<span style="border: 1px solid gray; padding: 2px;">06:45</span>	<span style="border: 1px solid gray; padding: 2px;">19:00</span>	
	Saturday	<input type="checkbox"/>	<span style="border: 1px solid gray; padding: 2px;">06:45</span>	<span style="border: 1px solid gray; padding: 2px;">19:00</span>	
OPE	Sunday	<input type="checkbox"/>	<span style="border: 1px solid gray; padding: 2px;">06:45</span>	<span style="border: 1px solid gray; padding: 2px;">19:00</span>	

בתפריט 'הגדרות חיסכון' אפשר להפעיל או להשבית מצב חיסכון, להגדיר התעוררות אוטומטית (מאפשרת למשתמש להפריע למצב חיסכון כאשר נדרש להכין משקה) ולהגדיר שעות מצב חיסכון לכל יום בשבוע.

## 10.6 שעות חורף/קיץ

	Month	Week	Day	Hour
Start:	March	Last	Sunday	02:00
Stop:	October	Last	Sunday	03:00

בתפריט 'שעות קיץ/חורף' אפשר להגדיר כוונן אוטומטי של שעות קיץ/חורף.

## 10.7 משקאות חינם

Day	Toggle	Action
Monday	Off	Download
Tuesday	Off	Download
Wednesday	Off	Download
Thursday	Off	Download
Friday	Off	Download

תפריט הגדרת משקאות חינם מאפשר להגדיר עד ארבעה פרקי זמן של משקאות ללא תשלום בכל הימים, בפרקי זמן אלה אפשר למזוג משקאות ללא תשלום. אפשר גם להפעיל ולהשבית פרקי זמן של 'משקאות חינם'.

10.8 תשלום

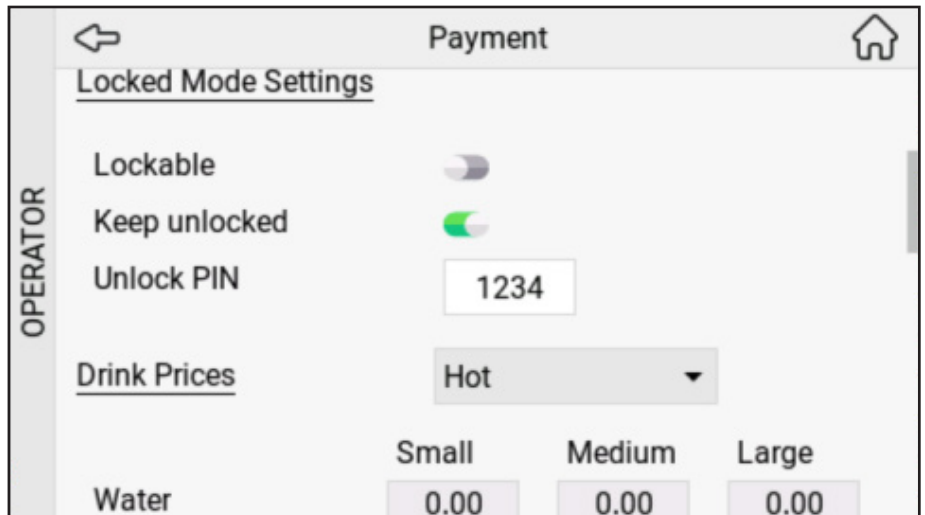
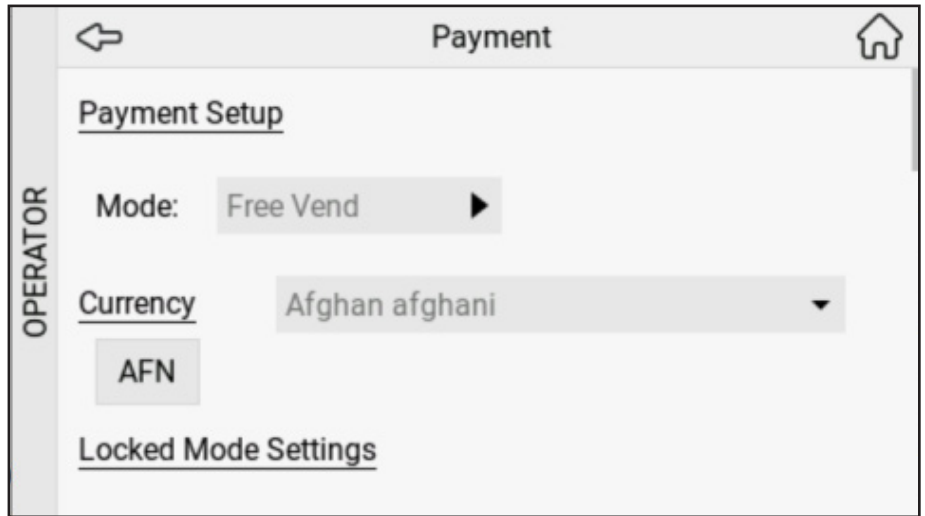

בתפריט 'תשלום' אפשר לבחור את אמצעי התשלום, לבחור את המטבע ולהגדיר מחירי משקאות.

**10.9 מונים שלא ניתן לאפס**

Non-resettable Counters			
Drink: Water			
OPERATOR		Hot	
	Paid	Small	0
		Medium	0
		Large	0
		Total	0
	Small	0	

Non-resettable Counters			
OPERATOR		Large	0
		Total	0
	Free	Small	0
		Medium	0
		Large	0
		Total	0
	Pots	(in cups)	0
	Free flow	(in cups)	0

בתפריט 'מונים שלא ניתן לאפס' אפשר לקרוא כמויות של משקאות שנמזגו על-ידי בחירת כל משקה בנפרד.

### 10.10 לוח זמנים לניקוי

Cleaning Schedule			
OPERATOR	Cleaning regime enabled		<input checked="" type="checkbox"/>
	Cleaning compulsory		<input type="checkbox"/>
	Day	Clean & Flush	Flushing Only
	Valid schedule		
	Monday	<input checked="" type="checkbox"/>	<input type="checkbox"/>
	Tuesday	<input type="checkbox"/>	<input type="checkbox"/>
	Wednesday	<input type="checkbox"/>	<input type="checkbox"/>
	Thursday	<input checked="" type="checkbox"/>	<input type="checkbox"/>
	Friday	<input type="checkbox"/>	<input type="checkbox"/>
	Saturday	<input type="checkbox"/>	<input type="checkbox"/>
Sunday	<input type="checkbox"/>	<input type="checkbox"/>	

בתפריט 'ימי ניקוי' אפשר לבחור את היום או הימים שבהם מכונת הקפה תבקש באופן אוטומטי לבצע ניקוי על-ידי בחירה באפשרות 'כן' עבור הבקשה האוטומטית ביום זה, או 'לא' כדי למנוע ניקוי ביום זה.

הערה:

אפשר להגדיר ימי ניקוי נוספים ואת המספר המינימלי הדרוש של ימים, לפי הצורך.



**10.11 מונים שניתן לאפס**

		Hot
Paid	Small	0
	Medium	0
	Large	0
	Total	0
	Small	0

Free	Small	0
	Medium	0
	Large	0
	Total	0
Pots	(in cups)	0
Free flow	(in cups)	0

Reset all counters

בתפריט 'מונים שניתן לאפס' אפשר להציג את המשקאות שנמזגו מאז האיפוס האחרון על-ידי בחירת כל משקה בנפרד, או לאפס את כל מוני המשקאות יחד באמצעות לחיצה על 'הכל'.

### 10.12 מערכת מים

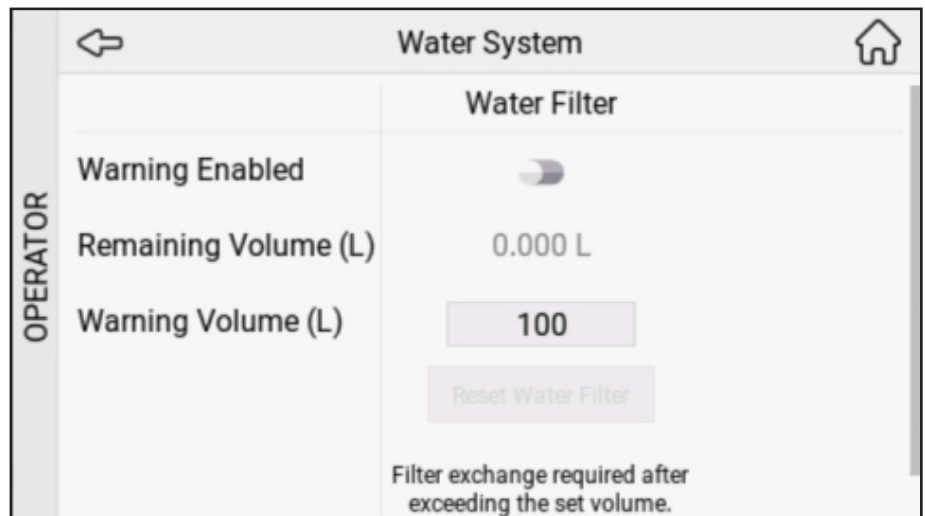

בתפריט 'מערכת מים' אפשר להפעיל או להשבית את האזהרה ולבדוק את הנפח הנוטר למסנן המים.

### 10.13 פרטי מערכת

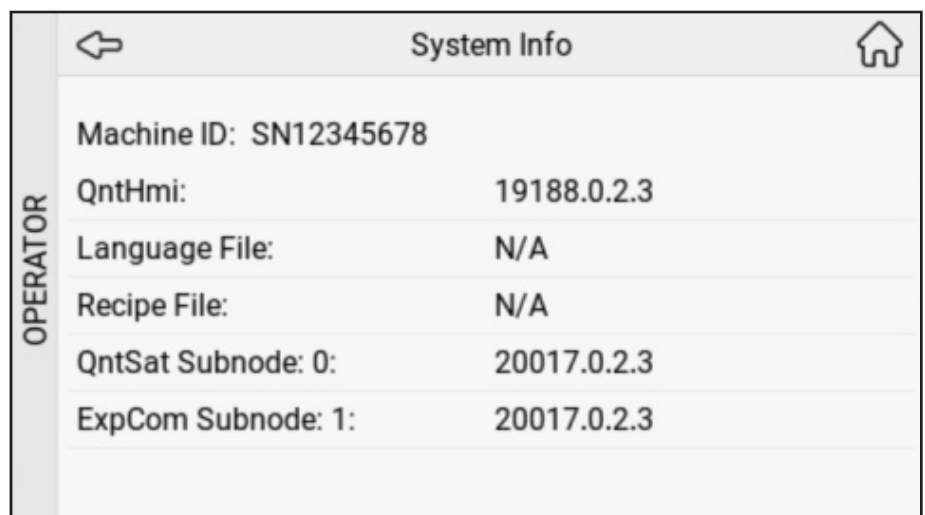

בתפריט 'פרטי מערכת' אפשר לקבל מידע אודות "מזהה מכונה", "QntHmi", "קובץ שפות", "קובץ מתכונים", "QntSat Subnode" ו-"ExpCom Subnode".

### 10.14 פרטי קשר

בתפריט 'פרטי קשר' אפשר להגדיר את מספרי הטלפון של המפעיל והשירות.

The screenshot shows the 'Contact Info' screen. It has a back arrow on the left and a home icon on the right. The title is 'Contact Info'. There are two rows of input fields: 'Operator Telephone number' and 'Service Telephone number', both containing the value '0032458695'. The word 'OPERATOR' is written vertically on the left side of the screen.

### 10.15 קוד תחזוקה

בתפריט 'קוד תחזוקה' אפשר להגדיר את קוד ה-PIN לתחזוקה.

The screenshot shows the 'Maintenance Pin' screen. It has a back arrow on the left and a home icon on the right. The title is 'Maintenance Pin'. There are two input fields for 'PIN code', containing the values '1111' and '0000'. The word 'OPERATOR' is written vertically on the left side of the screen.

### 10.16 הגדרות משקה גלובליות

בתפריט 'הגדרות משקה גלובליות' באמצעות הזזת המחווון שמאלה או ימינה אפשר להגדיר את החוזק הגלובלי והנפח הגלובלי. אפשר להציג את אחוזי החוזק החדשים (%XX).

The screenshot shows the 'Global Drink Settings' screen. It has a back arrow on the left and a home icon on the right. The title is 'Global Drink Settings'. There are two sliders: 'Global Volume' and 'Global Strength'. Both sliders are positioned at the left end, with a blue circle and a vertical line indicating the current value. To the right of each slider is the text '+0 %'. Below the sliders, the number '0' is displayed. The word 'OPERATOR' is written vertically on the left side of the screen.

## 11- הודעות תצוגה ופתרון בעיות

סמל	הודעת תצוגה	סיבה	פעולה
	מילוי אריזה ימנית	חבילת מרכיבים ריקה (צד ימין)	החלף את חבילת המרכיבים הימנית
	מילוי אריזה שמאלית	אריזת מרכיבים ריקה (צד שמאל)	החלף את חבילת המרכיבים השמאלית
	מילוי שתי האריזות	חבילות המוצרים: 1. ריקות 2. הוכנסו באופן שגוי 3. לא נוכחות	החלף חבילות מוצרים ריקות. בדוק אם חבילת המוצר הוכנסה כהלכה. הכנס חבילת מוצר. התקשר למפעיל כאשר המספר מוצג בצג.
	-	נדרש ניקוי. יש לנקות את מכונת הקפה.	הפעל את תוכנית הניקוי בתוך 24 שעות. התקשר למפעיל אם מספר הטלפון הזה מופיע בתצוגה.
	נדרש ניקוי	חלף הזמן לניקוי. מזיגת המשקאות חסומה מכיוון שמכונת הקפה לא נוקתה בזמן.	הפעל את תוכנית הניקוי מיד. התקשר למפעיל אם מספר הטלפון הזה מופיע בתצוגה.

## 12- אפשרויות

התכונות והאפשרויות המופיעות בסיף זה עשויות שלא להיות זמינות בכל מדינה. התייעץ עם ספק מערכת Cafitesse למידע נוסף.

### 12.1 אפשרויות תוכנה

לפי דרישת הלקוח טכנאי השירות יכול להפעיל או להשבית תכונות מסוימות במכונת הקפה. לדוגמה:

- הגדרות חלופיות למתכוני משקאות, גיוון, חוזק או נפח ספל.
- הפעל/השבת בחירות שהוגדרו מראש כגון חוזק משקה (חלש, רגיל, חזק) או גודל ספל (קטן, בינוני, גדול).
- מזיגה במנות או ברצף.
- הגדרות מותאמות אישית לחיסכון באנרגיה.
- הגדרות מותאמות אישית לניקיון לפי ההעדפות שלך.

Welbilt (Hangzhou) Foodservice Co., Ltd  
No. 800 Binkang Road, Binjiang District, Hangzhou, Zhejiang, China

[crem.coffee](http://crem.coffee)