

CAFITESSE QUANTUM TOUCH

Εγχειρίδιο χρήσης



Αρ. προϊόντος: 10039691_05

Ημερομηνία: 11-07-2025

Πνευματικά δικαιώματα

Οι πληροφορίες που περιέχονται στο παρόν εγχειρίδιο αποτελούν ιδιοκτησία της Jacobs Douwe Egberts. (εφεξής "JDE"). Το παρόν εγχειρίδιο συντάχθηκε για εσωτερική χρήση από τους πελάτες.

Χωρίς την προηγούμενη γραπτή συγκατάθεση της JDE, κανένα μέρος του εγγράφου δεν επιτρέπεται να χρησιμοποιηθεί, να αναπαραχθεί, να μεταφραστεί ή να μεταδοθεί με οποιοδήποτε μέσο ή για οποιουδήποτε εμπορικούς σκοπούς.

Η JDE έχει το δικαίωμα να τροποποιεί χωρίς προειδοποίηση τα τεχνικά δεδομένα και τις πληροφορίες εξοπλισμού που περιέχει το παρόν.

Το λογότυπο της Jacobs Douwe Egberts είναι σήμα κατατεθέν της JDE.

Copyright © Jacobs Douwe Egberts. Με την επιφύλαξη κάθε δικαιώματος.

Αρ. αναθεώρησης	Ημερομηνία	Αρ. σειράς	Περιγραφή
1	23 Μαρτίου 2023	Κανένας	Αποδέσμευση για αρχική αναθεώρηση.
2	14 Ιουλίου 2023	Κανένας	Ενημερώσεις σύμφωνα με την τεχνική αναθεώρηση.
3	24 Νοεμβρίου 2023	Κανένας	Ενημέρωση μετά από τεχνική αναθεώρηση.
4	15 Νοεμβρίου 2024	Κανένας	Ενημέρωση μετά από τεχνική αναθεώρηση.
5	11 Ιουλίου 2025	Κανένας	Προσθέστε λίστα με ταμπλέτες καθαρισμού.

ΠΙΝΑΚΑΣ ΠΕΡΙΕΧΟΜΕΝΩΝ

1- ΠΡΙΝ ΑΠΟ ΤΗΝ ΠΡΩΤΗ ΕΚΚΙΝΗΣΗ	6
2- ΟΔΗΓΙΕΣ ΑΣΦΑΛΕΙΑΣ.....	7
2.1 Κατηγορίες ασφαλείας.....	7
2.2 Σύμβολα ασφαλείας και προειδοποίησης.....	7
2.2.1 Σύμβολα κινδύνου	8
2.2.2 Σύμβολα απαγόρευσης.....	8
2.2.3 Σύμβολα υποχρεωτικών ενεργειών.....	8
2.3 Ομάδες χρηστών	9
2.4 Απαραίτητες οδηγίες ασφαλείας	9
2.5 Γενικά	11
2.6 Πληροφορίες για το ψυκτικό σύστημα.....	12
2.7 Αντικατάσταση φθαρμένων εξαρτημάτων	13
2.8 Απόρριψη των υλικών συσκευασίας.....	13
2.9 Απόρριψη του μηχανήματος	13
2.11 Σέρβις του διανομέα.....	14
2.12 Καθαρισμός του διανομέα.....	14
2.13 Οδηγίες για την ασφάλεια των τροφίμων (HACCP)	15
3- ΜΕΤΑΦΟΡΑ ΚΑΙ ΑΠΟΘΗΚΕΥΣΗ	16
4- ΤΕΧΝΙΚΕΣ ΠΡΟΔΙΑΓΡΑΦΕΣ.....	17
4.1 Προδιαγραφές.....	17
4.2 Διαστάσεις - Q100.....	18
4.3 Διαστάσεις - Q200.....	19
4.4 Διαστάσεις - Q300.....	20
5- ΓΕΝΙΚΗ ΠΕΡΙΓΡΑΦΗ ΕΞΑΡΤΗΜΑΤΩΝ.....	21
5.1 Μπροστινή όψη & πίσω όψη.....	21
5.2 Όψη εσωτερικού.....	22
5.3 Λειτουργίες κουμπιών	23
5.4 Επισκόπηση ενδείξεων οθόνης.....	23
6- ΕΓΚΑΤΑΣΤΑΣΗ ΚΑΙ ΠΡΩΤΗ ΕΚΚΙΝΗΣΗ	24
6.1 Αποσυσκευασία του μηχανήματος.....	24
6.2 Εγκατάσταση του μηχανήματος.....	25
6.3 Εκκίνηση του διανομέα	26
6.4 Αποθήκευση της μηχανής.....	27
7- ΔΙΑΧΕΙΡΙΣΗ ΠΑΚΕΤΟΥ ΣΥΣΤΑΤΙΚΩΝ	28

8- ΚΑΘΗΜΕΡΙΝΗ ΧΡΗΣΗ	29
8.1 Ασφάλεια λειτουργίας	29
8.2 Σωστή τοποθέτηση φλιτζανιών και σκευών	30
8.3 Διανομή ροφημάτων	31
8.4 Διανομή ροφημάτων με προεπιλογές	32
8.4.1 Προεπιλογή ΚΡΥΟ (προαιρ.)	32
8.4.2 Προεπιλογή ΟΓΚΟΣ.....	32
8.4.3 Προεπιλογή ΔΥΝΑΜΗ	33
8.5 Τοποθέτηση και αφαίρεση συσκευασιών προϊόντων	34
8.6 Αντικατάσταση κενής συσκευασίας προϊόντος.....	35
8.7 Ενεργοποίηση του διανομέα	36
8.8 Απενεργοποίηση του διανομέα.....	37
8.9 Κλείδωμα/ξεκλείδωμα του διανομέα	38
9- ΚΑΘΑΡΙΣΜΟΣ	39
9.1 Ασφάλεια για τον καθαρισμό	39
9.2 Διαδικασίες καθαρισμού	40
9.3 Εξωτερικός καθαρισμός	41
9.4 Έκπλυση	42
9.5 Καθαρισμός - Q100 & Q300	44
9.6 Καθαρισμός - Q200.....	47
10- ΠΡΟΓΡΑΜΜΑΤΙΣΜΟΣ ΑΠΟ ΤΟΝ ΧΡΗΣΤΗ.....	51
10.1 Ενεργοποίηση του τρόπου λειτουργίας χειριστή	51
10.2 Ρυθμίσεις διεπαφής χρήστη (UI).....	52
10.3 Ημερομηνία / ώρα.....	53
10.4 Γλώσσα.....	53
10.5 Ρυθμίσεις Eco.....	54
10.6 Θερινή / χειμερινή ώρα.....	55
10.7 Δωρεάν ροφήματα.....	55
10.8 Πληρωμή.....	56
10.9 Μετρητές χωρίς μηδενισμό	57
10.10 Πρόγραμμα καθαρισμού	58
10.11 Μετρητές με μηδενισμό	59
10.12 Σύστημα νερού	60
10.13 Πληροφορίες συστήματος.....	60
10.14 Πληροφορίες επικοινωνίας.....	61
10.15 PIN συντήρησης	61
10.16 Γενικές ρυθμίσεις ροφημάτων.....	61
11- ΜΗΝΥΜΑ ΟΘΟΝΗΣ ΚΑΙ ΑΝΤΙΜΕΤΩΠΙΣΗ ΠΡΟΒΛΗΜΑΤΩΝ.....	62

12- ΠΡΟΑΙΡΕΤΙΚΕΣ ΕΠΙΛΟΓΕΣ.....	63
12.1 Επιλογές λογισμικού.....	63

1- ΠΡΙΝ ΑΠΟ ΤΗΝ ΠΡΩΤΗ ΕΚΚΙΝΗΣΗ

Το παρόν εγχειρίδιο παρέχει οδηγίες και πληροφορίες σχετικά με τον ασφαλή χειρισμό του μηχανήματος, συμπεριλαμβανομένων των βασικών απαιτήσεων λειτουργίας του CAFITESSE QUANTUM TOUCH.

Όλες οι περιγραφές στο παρόν εγχειρίδιο συμφωνούν με το μοντέλο και την εμφάνιση των παραδοτέων του μηχανήματος.

Το παρόν εγχειρίδιο είναι διαθέσιμο στους καταναλωτές, το προσωπικό σέρβις, τους ειδικούς που είναι υπεύθυνοι για τις εργασίες συντήρησης και επισκευών και στην ίδια την εταιρεία λειτουργίας. Το παρόν εγχειρίδιο πρέπει να είναι διαθέσιμο σε κάθε χρήστη σε όλη τη διάρκεια ζωής του μηχανήματος.

Διαβάστε και κατανοήστε το παρόν εγχειρίδιο πριν από τη χρήση, τη συντήρηση και την επισκευή του μηχανήματος.

Απαγορεύεται η αντιγραφή και ο δανεισμός του παρόντος εγχειριδίου χωρίς άδεια.

Για πληροφορίες που δεν περιλαμβάνονται στο παρόν εγχειρίδιο ή για ασαφείς πληροφορίες σχετικά με τη λειτουργία, επικοινωνήστε με την JDE για τεχνική υποστήριξη.

Φυλάξτε αυτό το εγχειρίδιο για όλη τη διάρκεια της ζωής του μηχανήματος.

Η JDE συνιστά να διατηρείτε το παρόν εγχειρίδιο κοντά στο μηχάνημα, για να μπορείτε να το συμβουλευέστε εύκολα. Μην αφαιρείτε σελίδες από το παρόν εγχειρίδιο.

Εάν το εγχειρίδιο χαθεί, υποστεί ζημιά ή δεν είναι πλέον αναγνώσιμο, πραγματοποιήστε λήψη του εγχειριδίου από τη διεύθυνση:

<https://www.jacobsdouweegbertsprofessional.support/>

Για την ευκολία πρόσβασης στο περιεχόμενο του παρόντος εγχειριδίου, στο εγχειρίδιο έχουν χρησιμοποιηθεί οι ακόλουθες συμβάσεις:





- Οι εργασίες και οι διαδικασίες εμφανίζονται ως λίστες με βήμα προς βήμα οδηγίες.
- Οι μη ταξινομημένες λίστες χρησιμοποιούνται για παραδείγματα και για εργασίες όπου η σειρά των ενεργειών δεν είναι σημαντική.
- **Έντονη γραφή** χρησιμοποιείται συνήθως για προειδοποιητικά κείμενα και επικεφαλίδες γραμμών και στηλών πινάκων.
- *Πλάγια γραφή* χρησιμοποιείται για τα κείμενα σημειώσεων και τις λεζάντες των εικόνων και των πινάκων.

2- ΟΔΗΓΙΕΣ ΑΣΦΑΛΕΙΑΣ

2.1 Κατηγορίες ασφαλείας



Οι δηλώσεις κινδύνου, προειδοποίησης, προσοχής και σημείωσης χρησιμοποιούνται στο έγγραφο όταν είναι απαραίτητο να ληφθούν ειδικές προφυλάξεις για την αποφυγή πιθανών ζημιών ή τραυματισμών.

Οι προειδοποιητικές δηλώσεις ταξινομούνται στις ακόλουθες τέσσερις κατηγορίες ανάλογα με τη βαρύτητα του κινδύνου και το επίπεδο κινδύνου που καθορίζεται στο πρότυπο ISO 3864.

	<p style="text-align: center;">⚠ Κίνδυνος</p> <p>Η σήμανση ΚΙΝΔΥΝΟΣ υποδεικνύει κινδύνους με υψηλό επίπεδο επικινδυνότητας οι οποίοι: Εάν δεν αποτραπούν, θα προκαλέσουν θάνατο ή σοβαρό τραυματισμό.</p>
	<p style="text-align: center;">⚠ Προειδοποίηση</p> <p>Η σήμανση ΠΡΟΕΙΔΟΠΟΙΗΣΗ υποδεικνύει κινδύνους με μέτριο επίπεδο επικινδυνότητας οι οποίοι: Εάν δεν αποτραπούν, μπορεί να προκαλέσουν θάνατο ή σοβαρό τραυματισμό ή να προκαλέσουν ζημιά στο μηχάνημα.</p>
	<p style="text-align: center;">⚠ Προσοχή</p> <p>Η σήμανση ΠΡΟΣΟΧΗ υποδεικνύει κινδύνους με χαμηλό επίπεδο επικινδυνότητας οι οποίοι: Εάν δεν αποτραπούν, μπορεί να προκαλέσουν ελαφρύ ή μέτριο τραυματισμό ή να προκαλέσουν ζημιά στο μηχάνημα.</p>
	<p>Η σήμανση ΣΗΜΕΙΩΣΗ υποδεικνύει σημαντικές πληροφορίες και χρήσιμες συμβουλές.</p>

2.2 Σύμβολα ασφαλείας και προειδοποίησης

Το πρότυπο ISO 3864 καθορίζει τα γενικά σχήματα και χρώματα των συμβόλων κινδύνου, προειδοποίησης και προσοχής.

	<p>Κίνδυνος: Καθορίζει τους κινδύνους.</p>
	<p>Απαγόρευση: Καθορίζει μια διαδικασία που δεν επιτρέπεται να γίνει.</p>
	<p>Υποχρεωτική ενέργεια: Καθορίζει την ενέργεια που πρέπει να γίνει για την πρόληψη μιας επικίνδυνης κατάστασης.</p>

2.2.1 Σύμβολα κινδύνου

Αυτά τα σύμβολα κινδύνου καθορίζουν επικίνδυνες καταστάσεις ή εργασίες και προειδοποιούν για καταστάσεις που μπορεί να προκαλέσουν ζημιές και τραυματισμούς:



Κίνδυνοι από καυτές επιφάνειες



Ηλεκτρικοί κίνδυνοι



Κίνδυνοι σύνθλιψης των χεριών



Κίνδυνοι από επιφάνειες υψηλής θερμοκρασίας

2.2.2 Σύμβολα απαγόρευσης

Αυτά τα σύμβολα απαγόρευσης καθορίζουν επικίνδυνες καταστάσεις ή εργασίες και προειδοποιούν για καταστάσεις που μπορεί να προκαλέσουν ζημιές και τραυματισμούς:



Απαγορεύεται το κάπνισμα



Μην αγγίζετε



Να μην τροποποιηθεί



Απαγορεύονται οι φλόγες



Περιορισμένη πρόσβαση

2.2.3 Σύμβολα υποχρεωτικών ενεργειών

Αυτά τα σύμβολα υποχρεωτικών ενεργειών χρησιμοποιούνται στις προειδοποιήσεις για να καθορίσουν μια υποχρεωτική ενέργεια.



Διαβάστε τα εγχειρίδια ή τις οδηγίες



Αποσυνδέστε το φως ρευματοληψίας

2.3 Ομάδες χρηστών

Χρήστης: Πελάτης/καταναλωτής/άμεσος χειριστής. Χρησιμοποιούν τη μηχανή καφέ για την παρασκευή ροφημάτων, αλλά δεν μπορούν να έχουν πρόσβαση στα εσωτερικά εξαρτήματα της μηχανής καφέ ή στον προγραμματισμό της χωρίς την κατάλληλη εκπαίδευση που παρέχεται από τον κατασκευαστή, την εταιρεία λειτουργίας ή τον διανομέα.

Προσωπικό σέρβις: Προσωπικό εκπαιδευμένο από τον κατασκευαστή, την εταιρεία λειτουργίας ή τον διανομέα που γνωρίζει πώς να γεμίζει και να καθαρίζει τη μηχανή καφέ.

Τεχνικός σέρβις: Ειδικοί εξοικειωμένοι με τη μηχανή καφέ που μπορούν να γνωρίζουν τους κινδύνους που ενέχει. Είναι εκπαιδευμένοι από τον κατασκευαστή, την εταιρεία λειτουργίας ή τον διανομέα και είναι ικανοί να εγκαθιστούν, να συντηρούν και να επισκευάζουν τη μηχανή καφέ.

Εταιρεία λειτουργίας: Υπεύθυνη για τη σωστή ρύθμιση και λειτουργία της μηχανής καφέ.



ΣΗΜΕΙΩΣΗ:

Κανείς δεν επιτρέπεται να εκτελεί εργασίες σέρβις, συντήρησης ή επισκευής στο μηχάνημα, εκτός εάν έχει λάβει τις κατάλληλες οδηγίες από την εταιρεία λειτουργίας ή τον κατασκευαστή.

2.4 Απαραίτητες οδηγίες ασφαλείας

⚠ Κίνδυνος



Απαγορεύεται η εγκατάσταση, λειτουργία, επισκευή ή απενεργοποίηση της μηχανής καφέ από μη εγκεκριμένο προσωπικό χωρίς την έγγραφη συγκατάθεση της JDE.



Απαγορεύεται η πρόσβαση στον χώρο σέρβις σε προσωπικό που δεν έχει λάβει έγκριση, ιδίως ο χειρισμός και η χρήση και εκτέλεση εργασιών καθαρισμού και η διατήρηση επαρκούς υγιεινής.



Μην επιφέρετε καμία αλλαγή στη μηχανή καφέ και στα εξαρτήματά της χωρίς τη γραπτή συγκατάθεση της JDE.



Μη χρησιμοποιείτε τη μηχανή καφέ για σκοπούς που δεν καθορίζονται στο παρόν εγχειρίδιο χωρίς την έγγραφη συγκατάθεση της JDE, ώστε να αποφευχθεί θάνατος ή τραυματισμός ή ζημιά στο προϊόν.



Μην βυθίζετε τη συσκευή, το φιν ή το καλώδιο ρεύματος δικτύου σε νερό. Υπάρχει κίνδυνος ηλεκτροπληξίας.



Αυτό το μηχάνημα δεν διατίθεται σε άτομα (συμπεριλαμβανομένων παιδιών) με μειωμένες σωματικές, αισθητηριακές ή διανοητικές ικανότητες ή έλλειψη εμπειρίας και γνώσης, εκτός εάν έχουν λάβει επίβλεψη ή οδηγίες από άτομο υπεύθυνο για την ασφάλειά τους σχετικά με τη χρήση της συσκευής.



Τα παιδιά δεν πρέπει να παίζουν με το μηχάνημα.



Μη χρησιμοποιήσετε το μηχάνημα εάν το καλώδιο ρεύματος δικτύου και το φως έχουν υποστεί ζημιά ή εάν η συσκευή έχει πέσει.



Οι εργασίες καθαρισμού και συντήρησης δεν πρέπει να γίνονται από παιδιά χωρίς επίβλεψη.

Προειδοποίηση



Μη χρησιμοποιήσετε το μηχάνημα εάν δεν έχετε διαβάσει και κατανοήσει το παρόν εγχειρίδιο και τα εγχειρίδια για τα αξεσουάρ. Τηρείτε τις οδηγίες ασφαλείας κατά τη χρήση του προϊόντος.



Σε περίπτωση έκτακτης ανάγκης (π.χ. αν το μηχάνημα πιάσει φωτιά ή θερμανθεί ασυνήθιστα ή παράγει θόρυβο), αποσυνδέστε αμέσως το ρεύμα και κλείστε την παροχή νερού.



Εάν το καλώδιο τροφοδοσίας έχει υποστεί ζημιά, πρέπει να αντικατασταθεί από τον κατασκευαστή, τον αντιπρόσωπο του για σέρβις ή από άτομα με παρόμοια προσόντα.



Τα παιδιά θα πρέπει να βρίσκονται υπό επίβλεψη, έτσι ώστε να διασφαλίζεται ότι δεν παίζουν με το μηχάνημα.

Μόνο εκπαιδευμένο προσωπικό πρέπει να έχει πρόσβαση στο κλειδί χειριστή.

Χρησιμοποιήστε τον εύκαμπτο σωλήνα εισόδου που περιλαμβάνεται στο μηχάνημα για να το συνδέσετε στο δίκτυο ύδρευσης σύμφωνα με τους εθνικούς κανόνες που ισχύουν στη χώρα εγκατάστασης του μηχανήματος. Συνδέστε το μηχάνημα στην παροχή νερού μόνο με τους καινούργιους εύκαμπτους σωλήνες που περιλαμβάνονται στην παράδοση. Ποτέ μην επαναχρησιμοποιήσετε εύκαμπτους σωλήνες που έχουν υποστεί ζημιά.

Η συσκευή δεν είναι κατάλληλη για εγκατάσταση σε χώρο όπου μπορεί να χρησιμοποιηθεί πίδακας νερού. Αυτή η συσκευή δεν πρέπει να καθαρίζεται με πίδακα νερού ή πλυστικό μηχάνημα πίεσης.

Αποτρέψτε το πάγωμα της συσκευής. Εάν ωστόσο παγώσει νερό μέσα στο σύστημα νερού της συσκευής, μη χρησιμοποιήσετε τη συσκευή. Αποσυνδέστε την από την πρίζα και επικοινωνήστε με έναν τεχνικό για να την επιθεωρήσει και να εκτελέσει τις απαραίτητες επισκευές.



Συνδέετε τη συσκευή μόνο σε μια σωστά εγκατεστημένη γειωμένη πρίζα ασφαλείας με τάση δικτύου που αντιστοιχεί στα τεχνικά στοιχεία της συσκευής.

2.5 Γενικά



⚠ Προειδοποίηση

Τα υγρά που διανέμονται από τη μηχανή είναι καυτά! Αποφύγετε τα εγκαύματα! Κρατήστε τα χέρια και άλλα μέρη του σώματός σας μακριά από τη μηχανή κατά τη διάρκεια της παρασκευής των ροφημάτων και κατά τη διάρκεια του προγράμματος έκπλυσης.

Μην τοποθετείτε φλιτζάνια, μπρίκια ή δοχεία με καυτό υγρό στο πάνω μέρος της μηχανής. Υπάρχει κίνδυνος εγκαύματος από ζεμάτισμα, σε περίπτωση που πέσουν τα φλιτζάνια/σκεύη/ δοχεία.

Αφήστε επαρκή κενό χώρο γύρω από τη μηχανή για να απομακρυνθείτε εύκολα σε περίπτωση πιτσιλισμάτων καυτού υγρού.

Αυτός ο διανομέας δεν προορίζεται για χρήση από άτομα (συμπεριλαμβανομένων παιδιών) με περιορισμένες σωματικές, αισθητηριακές και διανοητικές ικανότητες ή από άτομα με ανεπαρκή εμπειρία και/ή γνώση του διανομέα. Αυτό δεν ισχύει εάν τα άτομα αυτά βρίσκονται υπό την επίβλεψη ατόμου υπεύθυνου για την ασφάλειά τους ή εάν έχουν λάβει οδηγίες σχετικά με τη χρήση του διανομέα.

Τοποθετήστε το διανομέα πάνω σε τραπέζι ή πάγκο με ελάχιστο ύψος 60 cm/24 ίντσες έτσι ώστε να μην μπορούν μικρά παιδιά να πατήσουν κάποιο κουμπί για ρόφημα.

Διατηρείτε ελεύθερα από εμπόδια τα ανοίγματα αερισμού στο περίβλημα της συσκευής ή στη μονάδα εντοιχισμού.

Μη χρησιμοποιείτε μηχανικές διατάξεις ή άλλα μέσα για την επιτάχυνση της διαδικασίας απόψυξης, εκτός από αυτές που συνιστά ο κατασκευαστής.

Μην προξενήσετε ζημιά στο κύκλωμα ψυκτικού μέσου.

Μη χρησιμοποιείτε ηλεκτρικές συσκευές μέσα στους χώρους αποθήκευσης τροφίμων της συσκευής, εκτός αν αυτές είναι του τύπου που συνιστά ο κατασκευαστής.

Κατά την τοποθέτηση της συσκευής, βεβαιωθείτε ότι το καλώδιο τροφοδοσίας δεν θα παγιδευτεί ούτε θα υποστεί ζημιά.

Μην τοποθετείτε πολύπριζα ή η φορητά τροφοδοτικά στο πίσω μέρος της συσκευής.

Μη φυλάσσετε μέσα σε αυτή τη συσκευή εκρηκτικές ουσίες, όπως δοχεία αεροζόλ με εύφλεκτο προωθητικό αέριο.

 **Προσοχή**

Ελέγχετε και αδειάζετε τακτικά τον δίσκο συλλογής υγρών του διανομέα για να αποφύγετε τον κίνδυνο εγκαύματος από ζεμάτισμα και για να μη βραχεί το δάπεδο (κίνδυνος ολίσθησης) αν χυθούν (καυτά) υγρά από τον δίσκο συλλογής υγρών.

Διαβάστε προσεκτικά τις οδηγίες του παρόντος εγχειριδίου χρήσης πριν χρησιμοποιήσετε, καθαρίσετε ή μετακινήσετε τον διανομέα. Βεβαιωθείτε ότι εσείς και όλα τα άλλα άτομα που χειρίζονται, καθαρίζουν ή μετακινούν το διανομέα είστε εξοικειωμένοι με τις πτυχές ασφάλειας και υγιεινής του διανομέα και ενεργείτε σύμφωνα με αυτές.

Μπορείτε να χρησιμοποιήσετε τη μηχανή για τη διανομή ροφημάτων μόνο σύμφωνα με τις οδηγίες που αναφέρονται στο παρόν εγχειρίδιο χρήσης. Ο κατασκευαστής δεν φέρει καμία ευθύνη για τυχόν ζημιά ή τραυματισμό που προκλήθηκε λόγω κακής χρήσης της μηχανής ή μη συμμόρφωσης με τις διαδικασίες που περιγράφονται στο παρόν εγχειρίδιο χρήσης.

- Η εγκατάσταση, το σέρβις, η επισκευή και ο προγραμματισμός του μηχανήματος επιτρέπεται να πραγματοποιείται μόνο από εξουσιοδοτημένο και κατάλληλα εκπαιδευμένο τεχνικό σέρβις που έχει οριστεί από τον προμηθευτή του συστήματος Cafitesse.
- Χρησιμοποιείτε μόνο γνήσια ανταλλακτικά για τη λειτουργία του διανομέα.
- Η λειτουργία, η πλήρωση και ο καθαρισμός του διανομέα επιτρέπεται να πραγματοποιείται μόνο από εξουσιοδοτημένο και εκπαιδευμένο προσωπικό.
- Αυτή η μηχανή δεν είναι κατάλληλη για χρήση σε εξωτερικό χώρο.
- Ο διανομέας πρέπει να εγκατασταθεί σε σημείο όπου μπορεί να επιβλέπεται από εκπαιδευμένο προσωπικό.

2.6 Πληροφορίες για το ψυκτικό σύστημα

- Μη χρησιμοποιείτε μηχανικές διατάξεις ή άλλα μέσα για την επιτάχυνση της διαδικασίας απόψυξης, εκτός από αυτές που συνιστά ο κατασκευαστής.
- Μην προξενήσετε ζημιά στο κύκλωμα ψυκτικού μέσου.
- Μη χρησιμοποιείτε ηλεκτρικές συσκευές μέσα στους χώρους αποθήκευσης τροφίμων της συσκευής, εκτός αν είναι του τύπου που συνιστά ο κατασκευαστής.
- Μη φυλάσσετε μέσα σε αυτή τη συσκευή εκρηκτικές ουσίες, όπως δοχεία αεροζόλ με εύφλεκτο προωθητικό αέριο.
- Η συσκευή περιέχει υδρογονάνθρακες στη μονάδα ψύξης. Μόνο εξειδικευμένο προσωπικό επιτρέπεται να εκτελεί εργασίες συντήρησης ή επαναπλήρωσης του κυκλώματος ψυκτικού μέσου.
- Μην τοποθετείτε στο εσωτερικό της συσκευής εύφλεκτα προϊόντα ή αντικείμενα που έχουν υγρανθεί με εύφλεκτα προϊόντα. Μην αποθηκεύετε εύφλεκτα αέρια και υγρά μέσα στη συσκευή.
- Μην αγγίζετε τον συμπιεστή ή τον συμπυκνωτή, επειδή οι επιφάνειές τους μπορεί να φθάσουν σε υψηλές θερμοκρασίες!
- Εάν προκληθεί ζημιά στο κύκλωμα ψυκτικού μέσου, βεβαιωθείτε ότι δεν υπάρχουν στον χώρο φλόγες ή άλλες πηγές ανάφλεξης. Αερίστε το δωμάτιο για να αποφύγετε την πυρκαγιά.

2.7 Αντικατάσταση φθαρμένων εξαρτημάτων

⚠ Προειδοποίηση



Οι βλάβες που οφείλονται σε φυσική φθορά από υγρά, θεωρείται ότι δεν καλύπτονται από τη νομικά προβλεπόμενη εγγύηση ή την εγγύηση του κατασκευαστή.

Λάβετε υπόψη ότι το μηχάνημα CAFITESSE QUANTUM TOUCH περιέχει εξαρτήματα που υπόκεινται σε φθορά από υγρά λόγω της κανονικής χρήσης του μηχανήματος, ακόμη και αν το μηχάνημα συντηρείται σύμφωνα με τις προβλεπόμενες διαδικασίες σέρβις. Αυτό περιλαμβάνει ιδίως μηχανικές μονάδες και εξαρτήματα που έρχονται σε επαφή με καυτό νερό από υγρά, όπως σωλήνες, στεγανοποιήσεις, βαλβίδες κλπ.

Οι βλάβες που οφείλονται σε φυσική φθορά από υγρά, θεωρείται ότι δεν καλύπτονται από τη νομικά προβλεπόμενη εγγύηση ή την εγγύηση του κατασκευαστή. Ωστόσο, τα εξαρτήματα που έχουν υποστεί ζημιά πρέπει πάντα να αντικαθίστανται από έναν εξουσιοδοτημένο τεχνικό σέρβις, εκπαιδευμένο από τον κατασκευαστή.

2.8 Απόρριψη των υλικών συσκευασίας

⚠ Προειδοποίηση



Η συσκευασία είναι κατασκευασμένη από διάφορα ανακυκλώσιμα υλικά. Συνιστάται να φυλάξετε τα υλικά συσκευασίας για μελλοντική μεταφορά. Εάν επιθυμείτε να απορρίψετε τα υλικά συσκευασίας μετά την εγκατάσταση, ανακυκλώστε τα ή απορρίψτε τα με τρόπο φιλικό προς το περιβάλλον.

2.9 Απόρριψη του μηχανήματος

Η απόρριψη του μηχανήματος πρέπει να γίνει σύμφωνα με τους τοπικά ισχύοντες κανονισμούς απόρριψης.

Το μηχάνημα υπόκειται στην Οδηγία για τα απόβλητα ηλεκτρικού και ηλεκτρονικού εξοπλισμού (Οδηγία ΑΗΗΕ/ΕΕ) και δεν μπορεί να αναμιχθεί με τα συνηθη οικιακά απορρίμματα.

Μην απελευθερώνετε στην ατμόσφαιρα χωρίς άδεια το συμπιεσμένο ψυκτικό μέσο, μπορεί να απαιτείται ανάκτησή του από εξουσιοδοτημένο άτομο. Εάν απαιτείται ανάκτηση του ψυκτικού αερίου, αυτή πρέπει να γίνει από εξουσιοδοτημένο, εξειδικευμένο άτομο.

2.11 Σέρβις του διανομέα

Προειδοποίηση



Εάν το καλώδιο τροφοδοσίας ρεύματος της μηχανής έχει υποστεί ζημιά, απενεργοποιήστε τη μηχανή και επικοινωνήστε με τον προμηθευτή του συστήματος Cafitesse που διαθέτετε για να σας αντικαταστήσει το καλώδιο.

Το σέρβις, η επισκευή και ο προγραμματισμός του διανομέα επιτρέπεται να πραγματοποιείται μόνο από εξουσιοδοτημένους και κατάλληλα εκπαιδευμένους τεχνικούς σέρβις που έχουν οριστεί από τον προμηθευτή του συστήματος Cafitesse.

2.12 Καθαρισμός του διανομέα

Κίνδυνος



ΜΗΝ ΨΕΚΑΖΕΤΕ Ή ΠΙΤΣΙΛΙΖΕΤΕ ΤΟΝ ΔΙΑΝΟΜΕΑ ΜΕ ΝΕΡΟ. ΜΗ ΧΡΗΣΙΜΟΠΟΙΕΙΤΕ ΠΙΔΑΚΑ ΝΕΡΟΥ ΓΙΑ ΚΑΘΑΡΙΣΜΟ. ΠΟΤΕ ΜΗ ΒΥΘΙΣΕΤΕ ΤΟΝ ΔΙΑΝΟΜΕΑ ΣΕ ΝΕΡΟ.

ΠΟΤΕ ΜΗΝ ΓΕΡΝΕΤΕ ΤΟΝ ΔΙΑΝΟΜΕΑ ΓΙΑ ΝΑ ΚΑΘΑΡΙΣΕΤΕ ΠΙΣΩ Ή ΚΑΤΩ ΑΠΟ ΑΥΤΟΝ.

ΑΠΟΦΥΓΕΤΕ ΤΑ ΕΓΚΑΥΜΑΤΑ! Ο ΒΡΑΣΤΗΡΑΣ ΠΕΡΙΕΧΕΙ ΠΟΛΥ ΚΑΥΤΟ ΝΕΡΟ ΠΟΥ ΜΠΟΡΕΙ ΝΑ ΧΥΘΕΙ ΕΞΩ ΑΝ ΓΕΙΡΕΤΕ Ή ΜΕΤΑΚΙΝΗΣΕΤΕ ΤΟΝ ΔΙΑΝΟΜΕΑ.

Προσοχή



Καθαρίζετε όλα τα μέρη του διανομέα που έρχονται σε επαφή με το προϊόν χρησιμοποιώντας ένα κατάλληλο καθαριστικό υλικό. Χρησιμοποιείτε μόνο καθαριστικά που συνιστώνται από τη βιομηχανία τροφίμων και τον προμηθευτή του συστήματος Cafitesse που έχετε αποκτήσει. Για την ασφάλεια χειρισμού, δοσολογίας και χρήσης καθαριστικών υλικών, ακολουθείτε τις οδηγίες που αναγράφονται στην ετικέτα του καθαριστικού υλικού.

Καθαρίζετε τακτικά τον διανομέα

1. Καθαρίζετε την επιφάνεια γύρω από τον διανομέα.
2. Πλένετε τα χέρια σας πριν αγγίξετε το διανομέα ή μια συσκευασία προϊόντος.
3. Καθαρίζετε τον διανομέα σύμφωνα με τις οδηγίες στο εγχειρίδιο χρήσης (βλέπε κεφάλαιο "Καθαρισμός του διανομέα").
4. Κατά τη διάρκεια του καθαρισμού, ελέγχετε τις ημερομηνίες "Ανάλωση κατά προτίμηση πριν από" και "Λήξη" στη συσκευασία του προϊόντος μέσα στον διανομέα. Εάν έχει λήξει η ημερομηνία "Ανάλωση κατά προτίμηση πριν από" ή "Λήξη", αντικαταστήστε τη συσκευασία προϊόντος.
5. Προγραμματίζετε τις δραστηριότητες καθαρισμού και καταγράφετε τις.

2.13 Οδηγίες για την ασφάλεια των τροφίμων (HACCP)

Ως χειριστής του διανομέα, είστε υπεύθυνοι για την ασφαλή και υγιεινή λειτουργία του. Συνεπώς, τηρείτε τις ακόλουθες οδηγίες προκειμένου να τηρούνται τα πρότυπα ασφάλειας τροφίμων.

Αποθήκευση των συσκευασιών προϊόντων

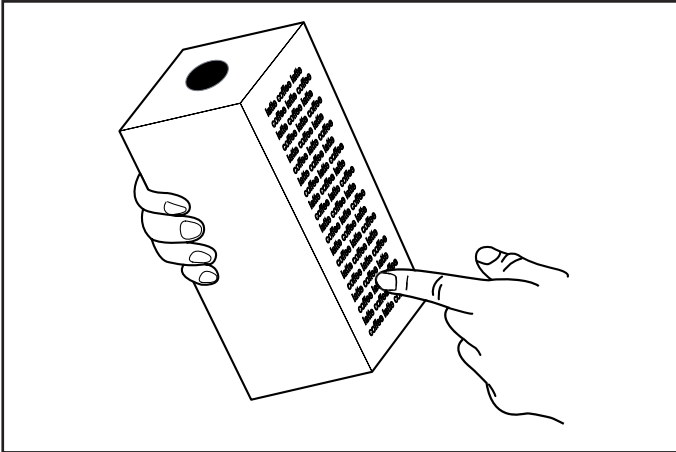

1. Φυλάσσετε τις συσκευασίες προϊόντων σύμφωνα με την περιγραφή στη συσκευασία.

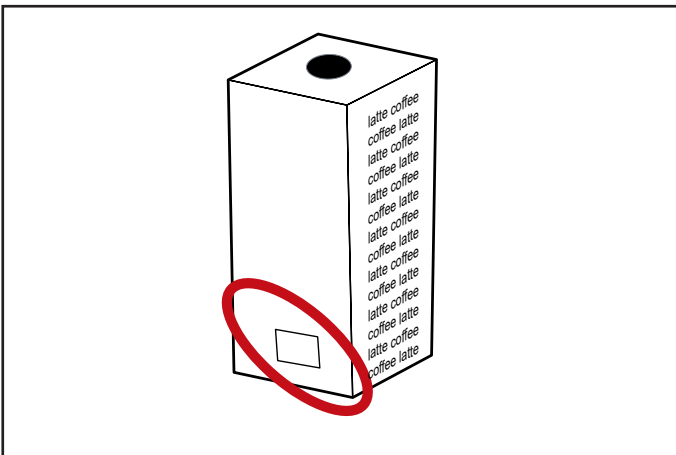

2. Λαμβάνετε υπόψη σας την ημερομηνία "Ανάλωση κατά προτίμηση πριν από" που αναγράφεται στη συσκευασία. Χρησιμοποιείτε πάντοτε τις συσκευασίες προϊόντων σύμφωνα με την αρχή "first in - first out" (οι συσκευασίες προϊόντων που αποθηκεύονται πρώτες πρέπει να χρησιμοποιούνται πρώτες). Μη χρησιμοποιήσετε συσκευασία προϊόντος εάν έχει λήξει η ημερομηνία "Ανάλωση κατά προτίμηση πριν από".



ΣΗΜΕΙΩΣΗ:

Όταν η συσκευασία προϊόντος είναι ανοιχτή, βεβαιωθείτε ότι δεν έχει χυθεί υγρό στα ρούχα, στο δάπεδο σε άλλο εξοπλισμό.

3- ΜΕΤΑΦΟΡΑ ΚΑΙ ΑΠΟΘΗΚΕΥΣΗ

Κίνδυνος



Μην γέρνετε το μηχάνημα κατά τη μεταφορά.
Μην στοιβάζετε μηχανήματα το ένα πάνω στο άλλο.

Μην τοποθετείτε οποιαδήποτε αντικείμενα πάνω στο μηχάνημα.
Μην εκθέτετε το μηχάνημα σε τραντάγματα ή κραδασμούς κατά τη μεταφορά του.



Κρατάτε τα υλικά συσκευασίας μακριά από παιδιά.

Προειδοποίηση



Η μηχανή δεν πρέπει να προσβάλλεται από παγετό κατά τη λειτουργία, την αποθήκευση ή τη μεταφορά.

Χρησιμοποιείτε και αποθηκεύετε το μηχάνημα μόνο σε θερμοκρασίες μεταξύ +5 °C και +32 °C.

Χρησιμοποιείτε και αποθηκεύετε το μηχάνημα μόνο σε συνθήκες υγρασίας 10% έως 90% RH (σχετική υγρασία).

Πάντα διατηρείτε το μηχάνημα στεγνό και καθαρό από σκόνη.

Προσοχή



Ανακυκλώστε το χαρτοκιβώτιο και όλα τα υλικά συσκευασίας.

Η αποθήκευση και η μεταφορά της μηχανής πρέπει να γίνεται πάντοτε στην αρχική της συσκευασία.

Πριν από την αποθήκευση ή τη μεταφορά της μηχανής:

- Τοποθετείτε τις συσκευασίες προϊόντων στο ψυγείο.
- Καθαρίστε τη μηχανή.
- Επικοινωνήστε με τον προμηθευτή του συστήματος Cafitesse, για να έρθει κάποιος εξουσιοδοτημένος και καταρτισμένος τεχνικός σέρβις που θα αποστραγγίσει το νερό από τον βραστήρα και θα προστατέψει τον διανομέα από ζημιά λόγω παγετού.

Εάν υποψιάζεστε ότι υπάρχει ζημιά από παγετό μετά από αποθήκευση ή μεταφορά, επικοινωνήστε με τον προμηθευτή του συστήματος Cafitesse για να ελεγχθεί ο διανομέας και να πραγματοποιηθεί δοκιμή λειτουργίας.

4- ΤΕΧΝΙΚΕΣ ΠΡΟΔΙΑΓΡΑΦΕΣ

4.1 Προδιαγραφές

Δεδομένα	Περιγραφή	
Βάρος	42 kg (κενό) 52 kg (Σε λειτουργική κατάσταση με γεμάτο δοχείο νερού)	
Όγκος φλιτζανιού	Προεπιλογές για καφέ: S=100 ml, M=125 ml, L=180 ml	
Όγκος σκεύους	Προεπιλογές για καφέ: S=750 ml, M=1000 ml, L=1250 ml	
Τροφοδοσία ρεύματος	200-240 V, 1 φάση, 10 A	Μέγ. ισχύς 2200 W
	200-240 V, 1 φάση, 13 A	Μέγ. ισχύς 2700 W
	200-240 V, 1 φάση, 16 A (προεπιλογή)	Μέγ. ισχύς 3500 W
	200-240 V, 1 φάση, 30 A	Μέγ. ισχύς 6100 W
	380-415 V, 3 φάσεις, 16 A	Μέγ. ισχύς 8200 W
	440 V, 3 φάσεις, 16 A	Μέγ. ισχύς 9000 W
Ωριαία δυναμικότητα - Διαμόρφωση: 200-240 V, 1 φάση, 16 A. - Θερμοκρασία εισόδου νερού: 25 °C - Μέτρηση σε φλιτζάνια των 125 mL	41 L/h	
	325 φλιτζάνια/h	
Περιβάλλον αποθήκευσης και χρήσης	Θερμοκρασία: 5 - 32 °C Υγρασία: 10% - 90%	
Διαμέρισμα ψύξης	Χωρητικότητα: Συσκευασίες 2 x 2 L/1,25 L/0,75 L Θερμοκρασία: 2 °C - 5 °C	
Βραστήρας	Όγκος: 9,6 λίτρα Θερμοκρασία: Ρυθμιζόμενη από 80 έως 97 °C	
Τυπική σύνδεση νερού	Γραμμή τροφοδοσίας 1/2" ή 3/8" με σύνδεσμο 3/4" BSP	
Πίεση νερού σύνδεσης	Δυναμική πίεση: 0,8 έως 10 bar σε 9 L/min	
	Στατική πίεση: 0,2 έως 10 bar	
Ψυκτικό μέσο	0,0175 kg R600a	

4.2 Διαστάσεις - Q100

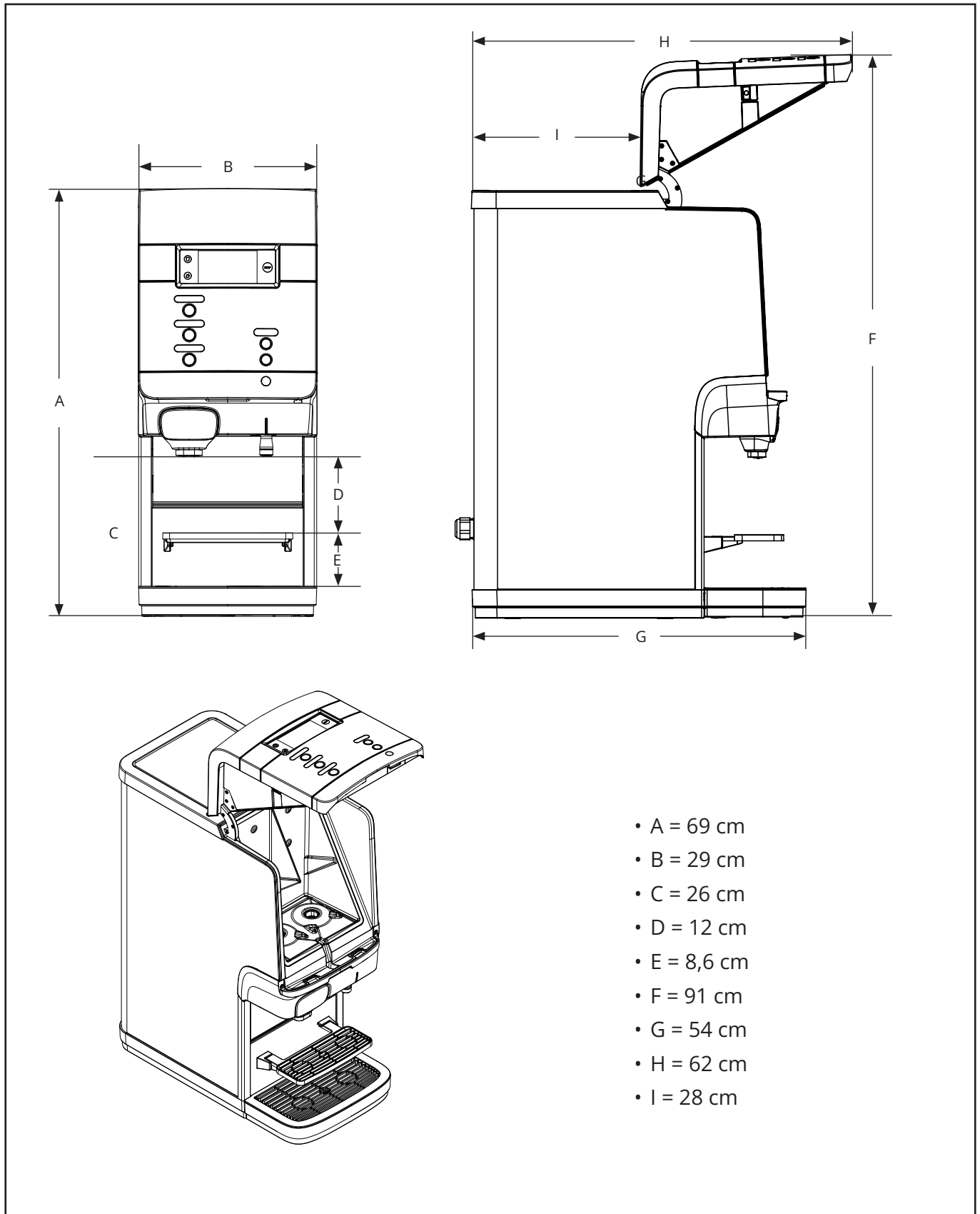

4.3 Διαστάσεις - Q200

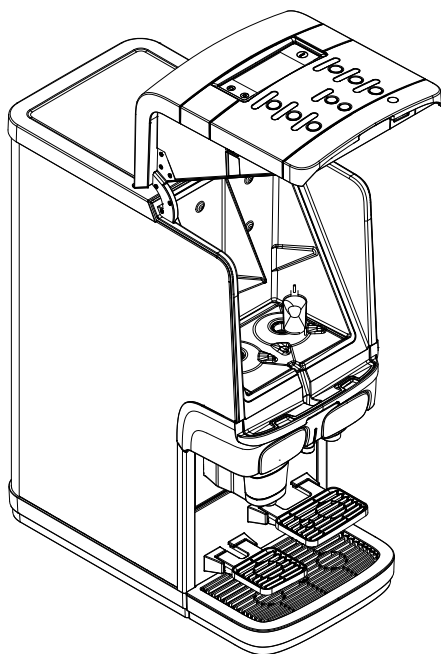
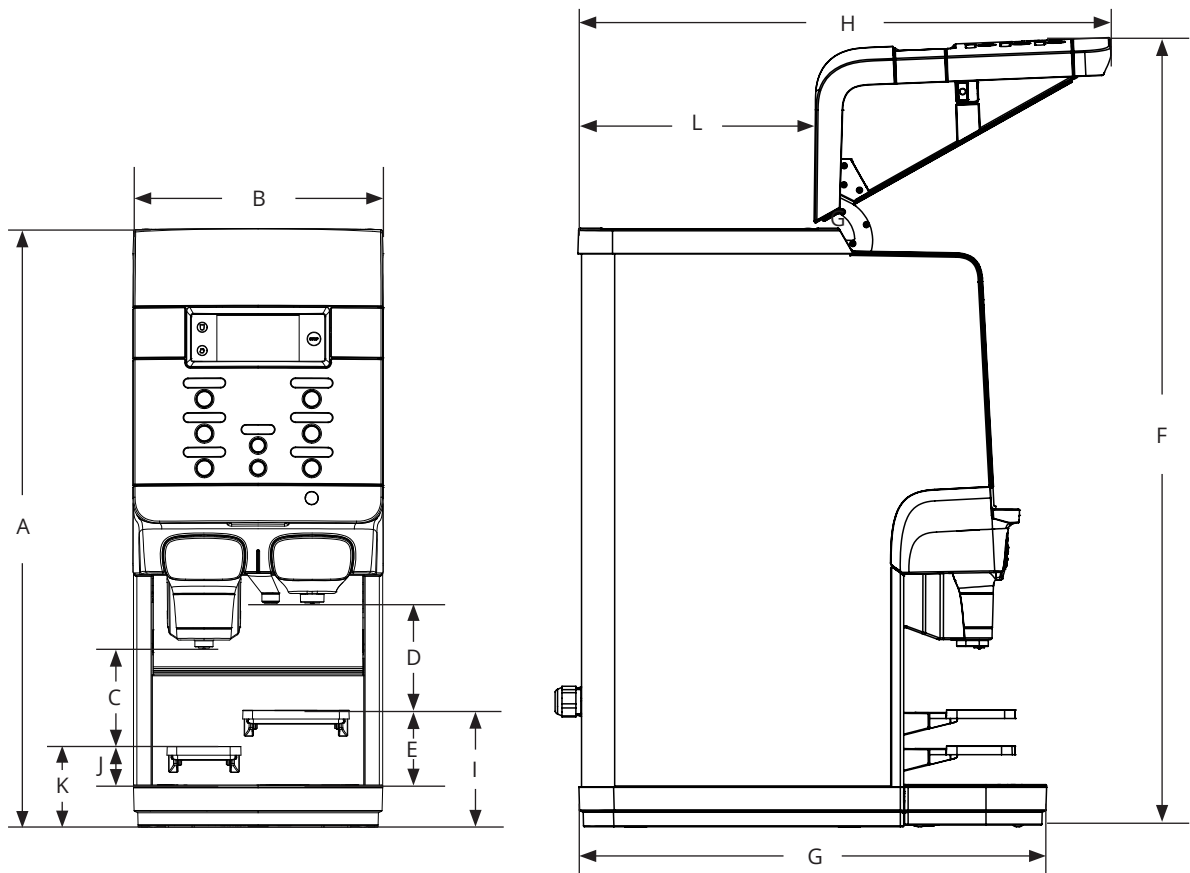

- A = 69 cm
- B = 29 cm
- C = 11 cm
- D = 12 cm
- E = 8,6 cm
- F = 92 cm
- G = 54 cm
- H = 62 cm
- I = 13,5 cm
- J = 4,5 cm
- K = 9 cm
- L = 28 cm

4.4 Διαστάσεις - Q300

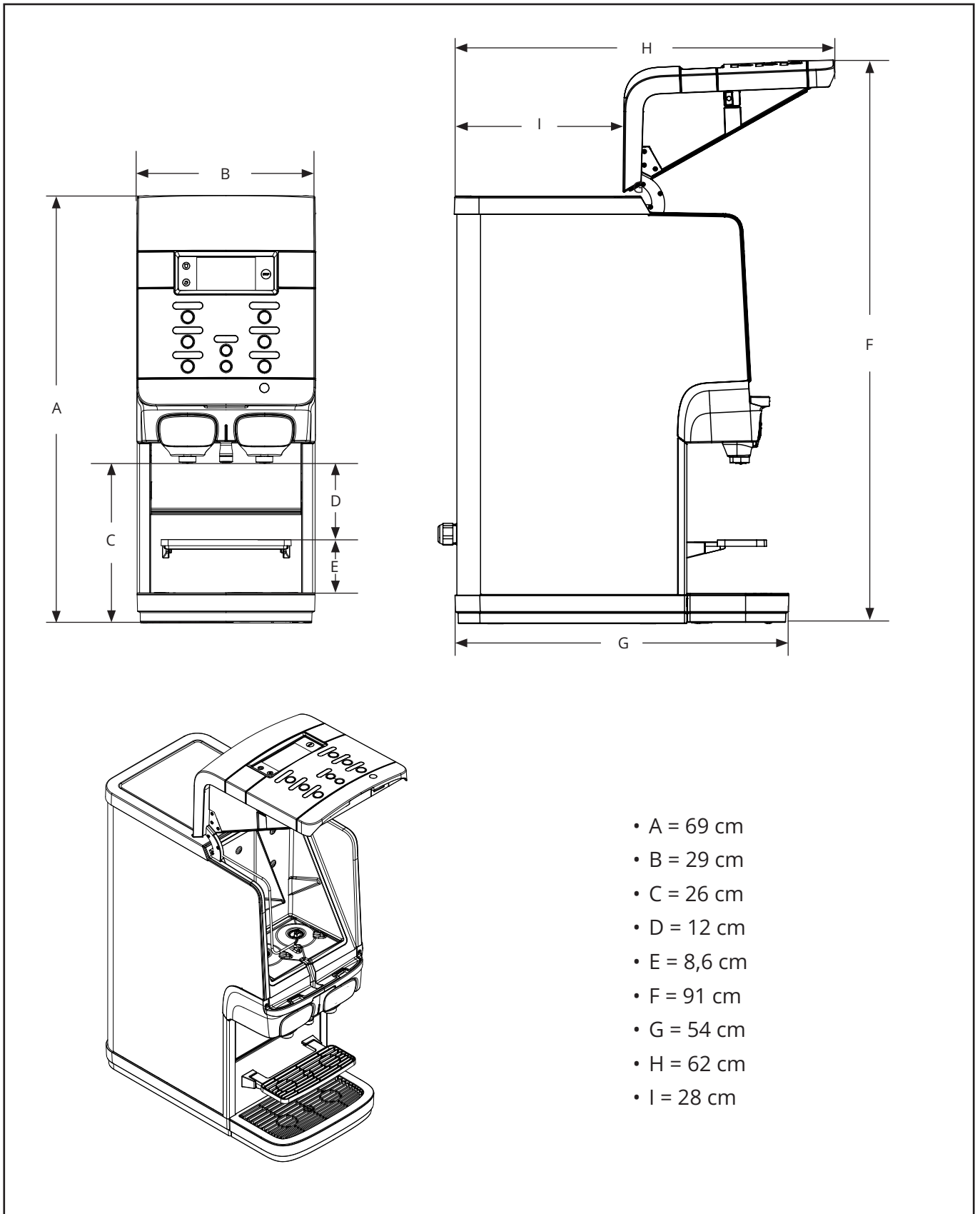

5- ΓΕΝΙΚΗ ΠΕΡΙΓΡΑΦΗ ΕΞΑΡΤΗΜΑΤΩΝ

5.1 Μπροστινή όψη & πίσω όψη

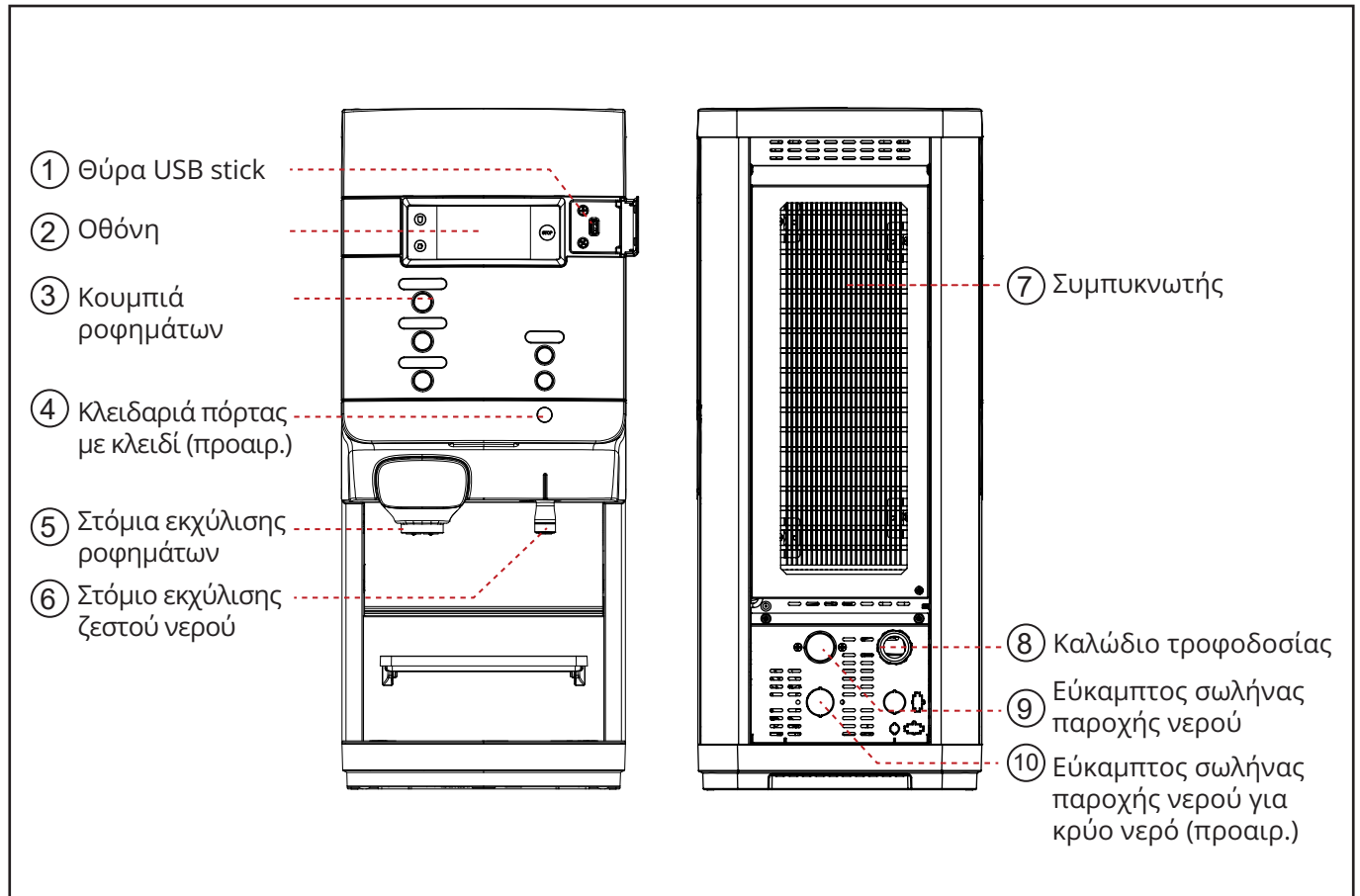

5.2 Όψη εσωτερικού

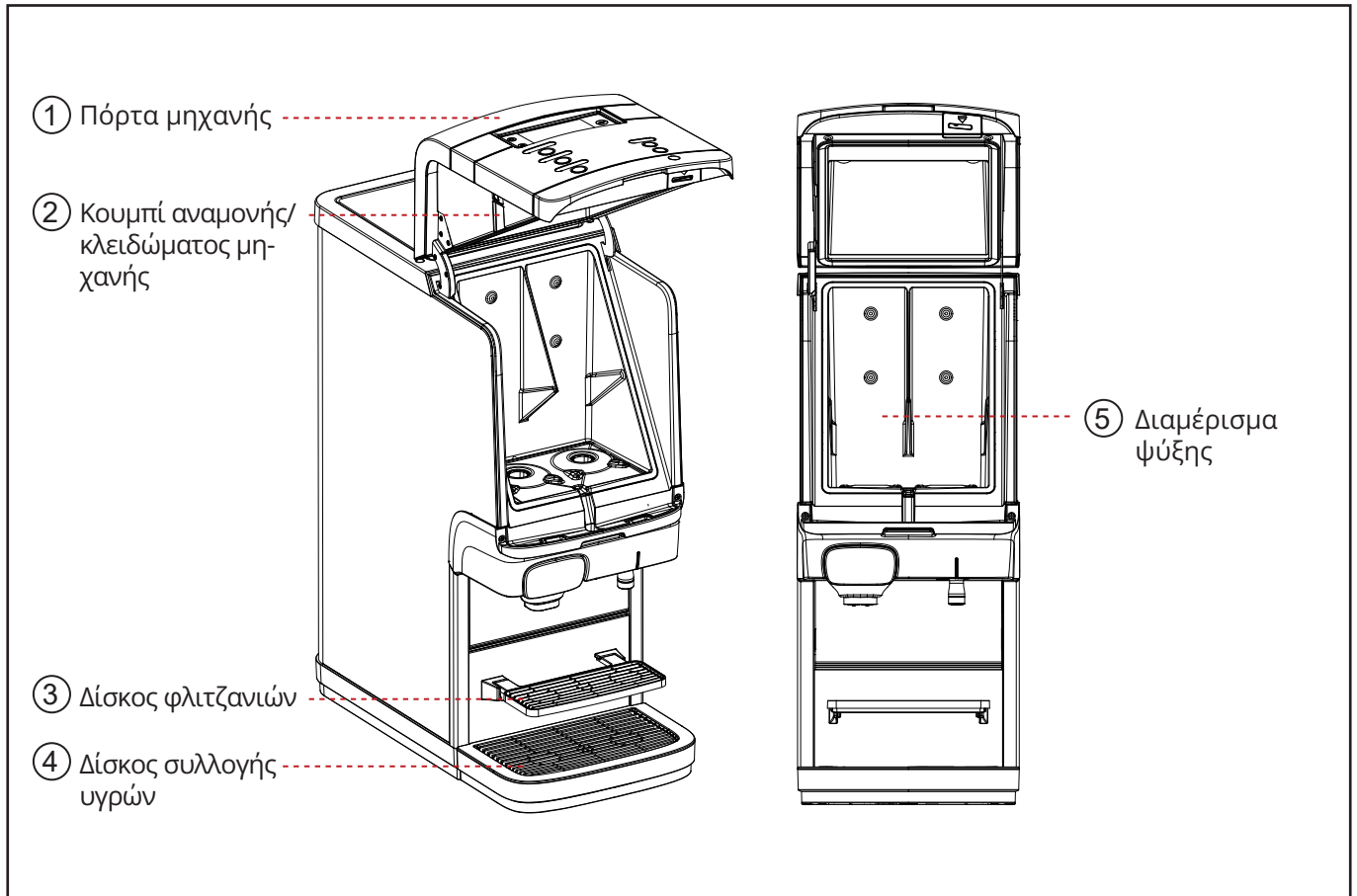

5.3 Λειτουργίες κουμπιών

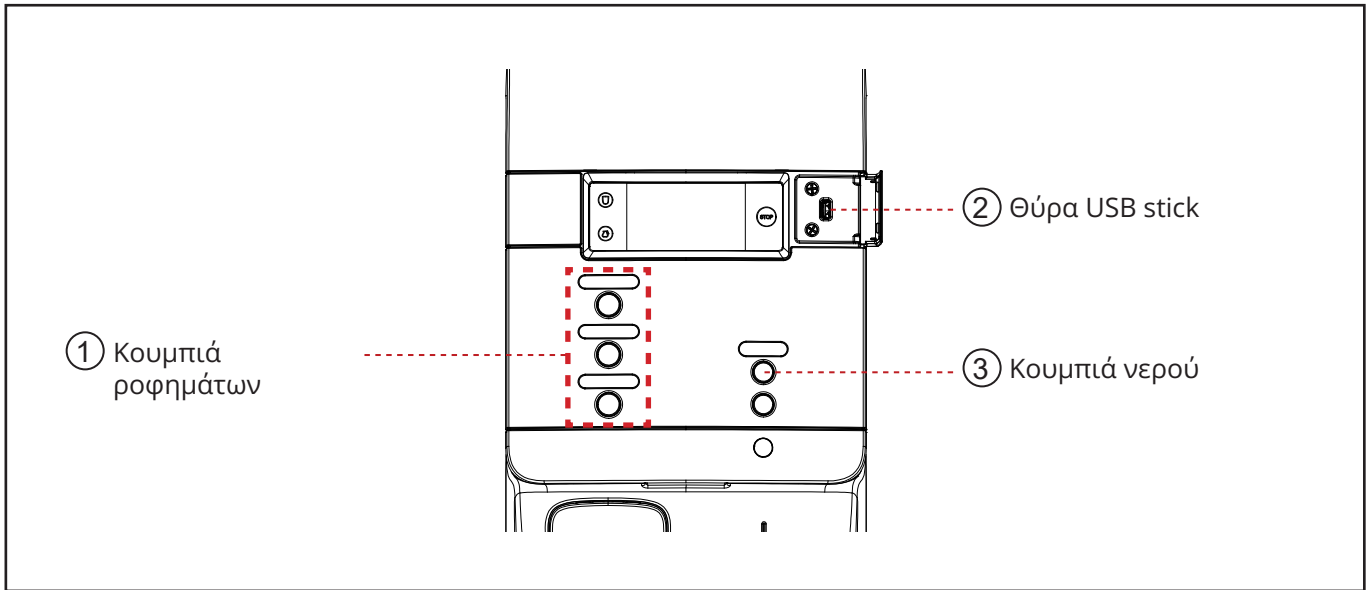

ΣΗΜΕΙΩΣΗ:

Ορισμένες επιλογές δεν είναι διαθέσιμες σε όλες τις χώρες.

5.4 Επισκόπηση ενδείξεων οθόνης

Προειδοποίηση!

Αντικαταστήστε την κενή συσκευασία

Περιοχή μηνυμάτων (A) – μηνύματα στην οθόνη*

*Ανατρέξτε στην ενότητα αντιμετώπισης προβλημάτων για τις λεπτομέρειες των μηνυμάτων.

Λεζάντα περιοχής εικονιδίων (B)

	Αντικαταστήστε την κενή συσκευασία
	Απαιτείται καθαρισμός
	Διανομή κλειδωμένη
	Διανομή ξεκλειδωτή

6- ΕΓΚΑΤΑΣΤΑΣΗ ΚΑΙ ΠΡΩΤΗ ΕΚΚΙΝΗΣΗ

⚠ Προειδοποίηση



Αιχμηρές άκρες! Κίνδυνος κοψίματος στα χέρια.
Φοράτε γάντια ανθεκτικά στα κοψίματα όταν εκτελείτε εργασίες κοντά σε αιχμηρές άκρες.



Είναι απαραίτητο να διαβάσετε σχολαστικά το παρόν εγχειρίδιο χρήσης πριν την εγκατάσταση του μηχανήματος και την πρώτη εκκίνηση.

⚠ Προσοχή



Κατά την παράδοση, ελέγξτε αν το μηχάνημα έχει υποστεί εμφανείς ζημιές κατά τη μεταφορά και/ή αν υπάρχουν μη εμφανείς ζημιές. Εάν διαπιστωθεί ζημιά, ενημερώστε αμέσως την αρμόδια μεταφορική εταιρεία.

6.1 Αποσυσκευασία του μηχανήματος

⚠ Προειδοποίηση



Απορρίψτε τη συσκευασία επαγγελματικά και με ασφάλεια για το περιβάλλον.



Αφαιρέστε όλη την προστατευτική μεμβράνη κατά την εγκατάσταση πριν ενεργοποιήσετε το μηχάνημα για πρώτη φορά.
Έτσι θα αποτραπεί το λιώσιμο ή κόλλημα της μεμβράνης στο μηχάνημα λόγω της υψηλής θερμοκρασίας κατά τη θέρμανση του μηχανήματος.

Το μέγεθος του κουτιού συσκευασίας είναι 45 cm × 68 cm × 91 cm.

Συνιστούμε να φυλάξετε τη συσκευασία μετά την αφαίρεση του μηχανήματος, για μελλοντική μεταφορά.

6.2 Εγκατάσταση του μηχανήματος

⚠ Κίνδυνος



Κίνδυνος ηλεκτροπληξίας.

Μην αγγίζετε ποτέ καλώδια και εξαρτήματα υπό τάση με υγρά χέρια.

Τηρείτε τους κανονισμούς πρόληψης ατυχημάτων σχετικά με τον ηλεκτρισμό.

⚠ Προειδοποίηση



Μόνο τεχνικός συντήρησης μπορεί να εγκαταστήσει το μηχάνημα.

Το μηχάνημα μπορεί να εγκατασταθεί μόνο σε κατάλληλους χώρους και υπό την επίβλεψη εκπαιδευμένου προσωπικού.



Το μηχάνημα πρέπει να εγκαθίσταται και να λειτουργεί σε ξηρούς, καλά αεριζόμενους χώρους.

Βεβαιωθείτε ότι υπάρχει αρκετός χώρος γύρω από το μηχάνημα για την εκτέλεση εργασιών συντήρησης, καθαρισμού και επισκευής.

Βεβαιωθείτε ότι η γραμμή σύνδεσης του νερού δεν έχει τσακίσει.



Βεβαιωθείτε ότι τα ηλεκτρικά δεδομένα της πινακίδας τύπου είναι συμβατά με τις συνθήκες λειτουργίας στις οποίες θα εγκαταστήσετε το μηχάνημα.

⚠ Προσοχή



Πριν από τη λειτουργία του μηχανήματος, ελέγξτε τις λεπτομέρειες της παροχής ρεύματος δικτύου στη χώρα εγκατάστασής του.

Μη συνδέσετε το μηχάνημα σε παροχή ρεύματος δικτύου εάν υπάρχουν διακυμάνσεις τάσης.



Προσέξτε τη μόλυνση της παροχής νερού!

Χρησιμοποιείτε μόνο εύκαμπτους σωλήνες νερού εγκεκριμένους από τον κατασκευαστή και κατάλληλους για πόσιμο νερό.

Ξεπλύνετε καλά τους εύκαμπτους σωλήνες νερού πριν από τη χρήση.

6.3 Εκκίνηση του διανομέα

Κατά την εγκατάσταση του μηχανήματος, απαιτούνται διαστάσεις αποφυγής παρεμπόδισης όπως δείχνει η παρακάτω εικόνα:

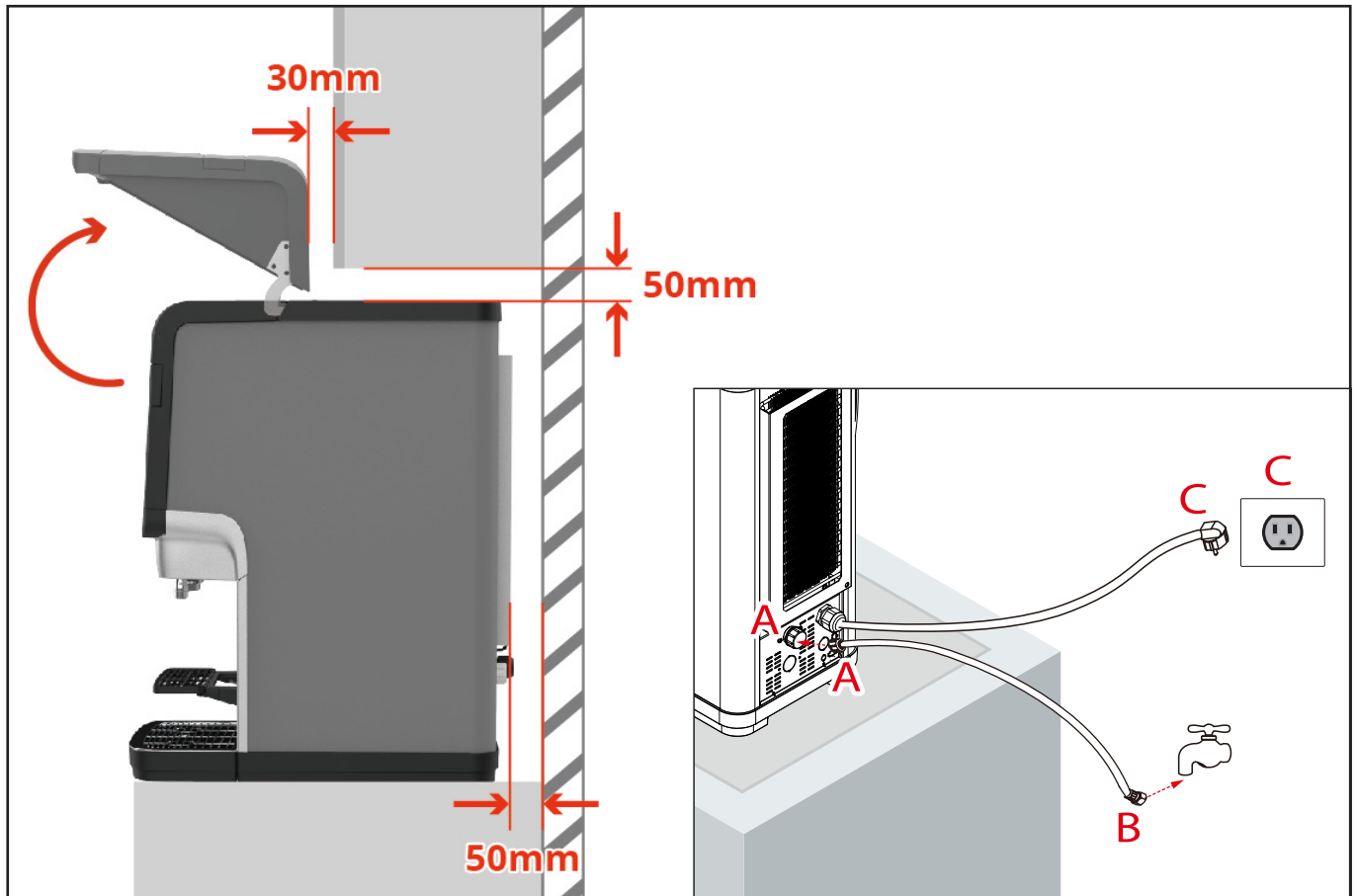

1. Τοποθετήστε τον διανομέα πάνω σε μια επίπεδη οριζόντια επιφάνεια.
2. Συνδέστε τον εύκαμπτο σωλήνα εισόδου νερού (A προς A).
3. Στη συνέχεια ανοίξτε τον διακόπτη νερού (B) και ελέγξτε για διαρροές.
4. Συνδέστε το φις ρευματοληψίας στη γειωμένη πρίζα (C προς C) και η λειτουργία του διανομέα θα ξεκινήσει αυτόματα.
5. Ο διανομέας θα γεμίσει και θα θερμάνει αυτόματα τον βραστήρα.
6. Τα ροφήματα θα διανεμηθούν όταν το νερό στον βραστήρα έχει φθάσει στην κατάλληλη θερμοκρασία.



ΣΗΜΕΙΩΣΗ:

Μπορεί να χρειαστούν 20 ώρες για την πλήρη ψύξη του διαμερίσματος ψύξης.



ΣΗΜΕΙΩΣΗ:

Συνδέστε το μηχάνημα σε ένα εύκολα προσβάσιμο σημείο τροφοδοσίας, ώστε η παροχή νερού να μπορεί να διακοπεί γρήγορα σε περίπτωση έκτακτης ανάγκης.



ΣΗΜΕΙΩΣΗ:

Η ηλεκτρική σύνδεση με το μηχάνημα (πρίζα τοίχου), πρέπει να διαθέτει προστασία από διαρροή γείωσης (ELCB)!

6.4 Αποθήκευση της μηχανής

Όταν η μηχανή δεν πρόκειται να χρησιμοποιηθεί για μεγάλο χρονικό διάστημα (π.χ. διακοπές) εκτελέστε τα εξής βήματα προετοιμασίας:

- Αφαιρέστε τις συσκευασίες προϊόντων και ελέγξτε την ημερομηνία λήξης, εάν πρόκειται να λήξουν σύντομα, θα πρέπει να απορριφθούν.
- Φυλάξτε τα ανοιγμένα πακέτα προϊόντων στο ψυγείο μέχρι να ενεργοποιήσετε και πάλι τη μηχανή και έχει κρυώσει. Εάν η ημερομηνία λήξης έχει παρέλθει, τα πακέτα θα πρέπει να απορρίπτονται.
- Πραγματοποιήστε καθαρισμό και έκπλυση της μηχανής.
- Αποσυνδέστε το φινιρ ρευματοληψίας από την πρίζα.
- Κλείστε τη βρύση.



ΣΗΜΕΙΩΣΗ:

Εάν η μηχανή έχει παραμείνει απενεργοποιημένη για μεγαλύτερο χρονικό διάστημα, πρέπει να γίνει επαναφορά της ημερομηνίας και της ώρας ώστε να ενεργοποιηθούν και πάλι οι προγραμματισμένοι κύκλοι καθαρισμού και οι ρυθμίσεις ECO.

7- ΔΙΑΧΕΙΡΙΣΗ ΠΑΚΕΤΟΥ ΣΥΣΤΑΤΙΚΩΝ



ΣΗΜΕΙΩΣΗ:

- Πάντα τηρείτε τα πρότυπα της βασικής και ατομικής υγιεινής και πλένετε τα χέρια σας πριν από τη διαχείριση των πακέτων συστατικών.
- Για τον καθαρισμό της μηχανής ροφημάτων, χρησιμοποιείτε μόνο καθαριστικά κατάλληλα για τρόφιμα. Καθαρίστε τα εξωτερικά μέρη της μηχανής με ένα μαλακό, καθαρό, υγρό πανί.
- Χρησιμοποιείτε μόνο φρέσκο, πόσιμο νερό.



- Πλύνετε πρώτα τα χέρια σας, ανακινήστε το πακέτο τουλάχιστον 10 φορές και αφαιρέστε την πλαστική μεμβράνη.

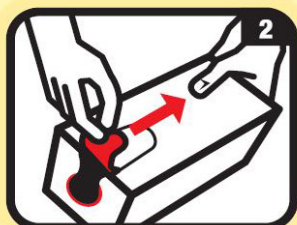

- Τραβήξτε τη διάτρητη λωρίδα από το πακέτο.



- Βγάλτε το σωληνάκι δοσομέτρησης από το πακέτο.



- Τραβήξτε το σωληνάκι δοσομέτρησης προς τον κόκκινο δακτύλιο του πακέτου.

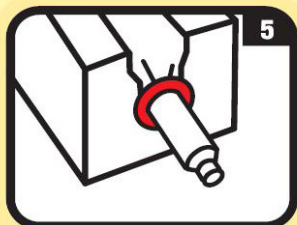

- Ο κόκκινος δακτύλιος στο σωληνάκι δοσομέτρησης πρέπει να καλύπτει τον κόκκινο κύκλο στην εξωτερική πλευρά του πακέτου. Βεβαιωθείτε ότι το σωληνάκι δοσομέτρησης είναι ίσιο και προσαρμοσμένο σωστά.

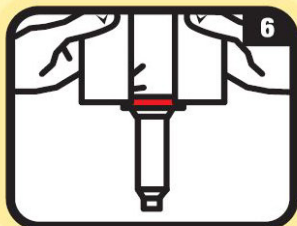

- Αναποδογυρίστε το πακέτο και τοποθετήστε το στη μηχανή.

8- ΚΑΘΗΜΕΡΙΝΗ ΧΡΗΣΗ

8.1 Ασφάλεια λειτουργίας

Κίνδυνος



Ποτέ μην τοποθετείτε τα χέρια και τα δάχτυλά σας απευθείας κάτω από την έξοδο του νερού κατά τη λειτουργία, για να αποφύγετε από ελαφρά έως σοβαρά εγκαύματα.

Προειδοποίηση



Μην χρησιμοποιήσετε το μηχάνημα εάν δεν έχετε διαβάσει και κατανοήσει το παρόν εγχειρίδιο.

Τηρείτε τις οδηγίες ασφαλείας κατά τη χρήση του μηχανήματος.



Τα ροφήματα που παρασκευάζονται είναι καυτά, αποφύγετε τα εγκαύματα από ζεμάτισμα!

Κρατήστε τα χέρια και άλλα μέρη του σώματός σας μακριά από τη μηχανή κατά τη διάρκεια της διανομής ροφημάτων.

Ποτέ μην αφήνετε τα παιδιά χωρίς επίβλεψη κοντά στον διανομέα.



Μην έρχεστε άμεσα ή έμμεσα σε επαφή με τα ηλεκτροφόρα μέρη, ούτε καλώδια ρεύματος ή φως που έχουν υποστεί ζημιά.

Ο ηλεκτρικός εξοπλισμός πρέπει να χρησιμοποιείται από ηλεκτρολόγο ή από άτομο που εποπτεύεται από ηλεκτρολόγο σύμφωνα με τους ηλεκτρολογικούς κανονισμούς.



Τα στιγμιότυπα οθόνης που εμφανίζονται στο παρόν έγγραφο είναι καθαρά ενδεικτικά και χρησιμεύουν για την απεικόνιση ορισμένων διαδικασιών ή περιγραφών. Το περιεχόμενο αυτών των στιγμιότυπων οθόνης δεν είναι δεσμευτικό και δεν πρέπει σε καμία περίπτωση να χρησιμοποιηθεί για τη ρύθμιση ή τη λειτουργία του μηχανήματος.

8.2 Σωστή τοποθέτηση φλιτζανιών και σκευών



⚠ Προσοχή

Τοποθετήστε το φλιτζάνι ή το σκεύος κάτω από την έξοδο που βρίσκεται κάτω από το κουμπί ροφήματος της επιλογής σας.

Ο διανομέας διαθέτει δύο εξόδους προϊόντος:

- Αριστερή: για καφέ και τσάι
- Δεξιά: για καυτό νερό

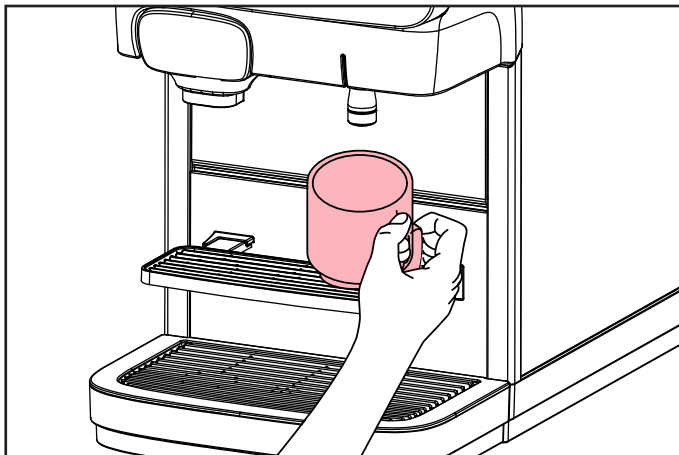

1. Τοποθετήστε το φλιτζάνι πάνω στον δίσκο φλιτζανιών.

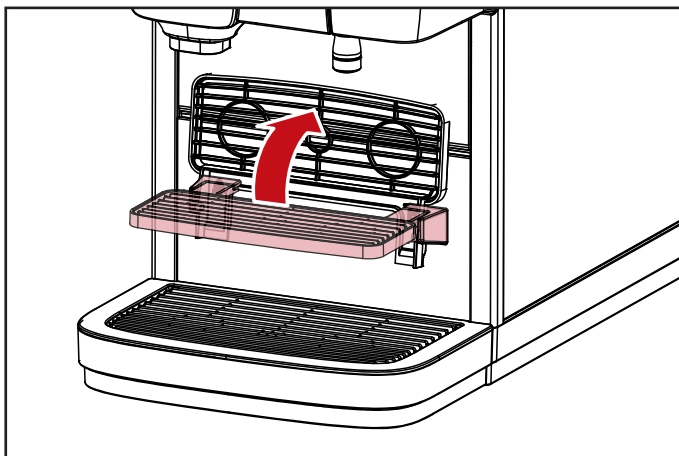

2.1. Γείρετε τον δίσκο φλιτζανιών προς τα πάνω, ώστε να υπάρχει αρκετός χώρος για ένα σκεύος.

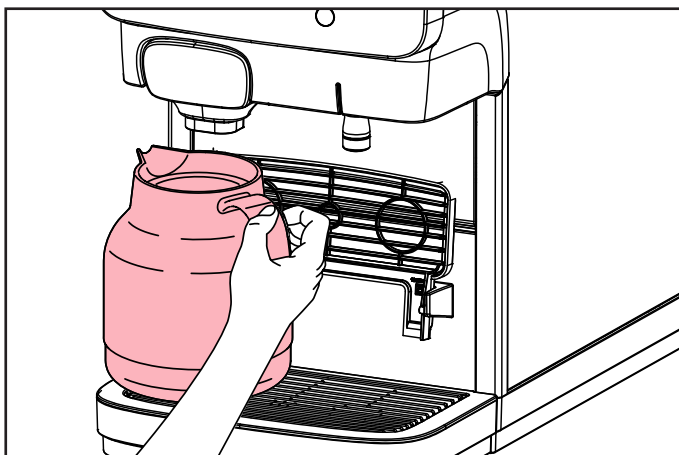

2.2. Τοποθετήστε το σκεύος πάνω στον δίσκο συλλογής υγρών. Για μεγαλύτερα σκεύη μπορεί να απαιτείται ειδικό στήριγμα διανομής.

8.3 Διανομή ροφημάτων

⚠ Προειδοποίηση



Τα υγρά που διανέμονται από τον διανομέα είναι καυτά! Αποφύγετε τα εγκαύματα! Κρατήστε τα χέρια και άλλα μέρη του σώματός σας μακριά από τη μηχανή κατά τη διάρκεια της διανομής ροφημάτων. Ποτέ μην αφήνετε τα παιδιά χωρίς επίβλεψη κοντά στη μηχανή.

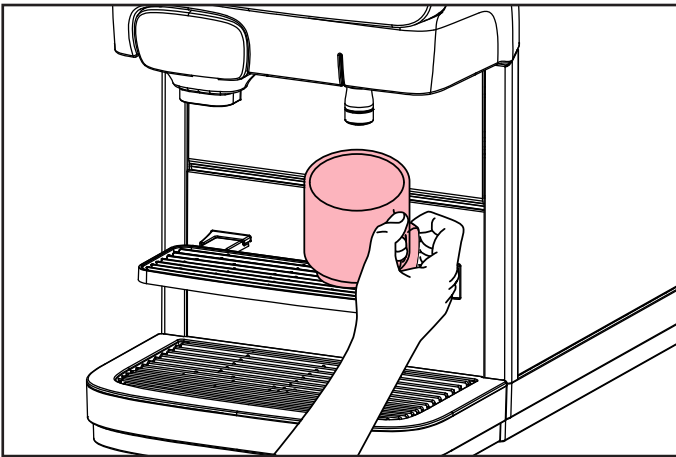

1. Τοποθετήστε το φλιτζάνι πάνω στον δίσκο φλιτζανιών.

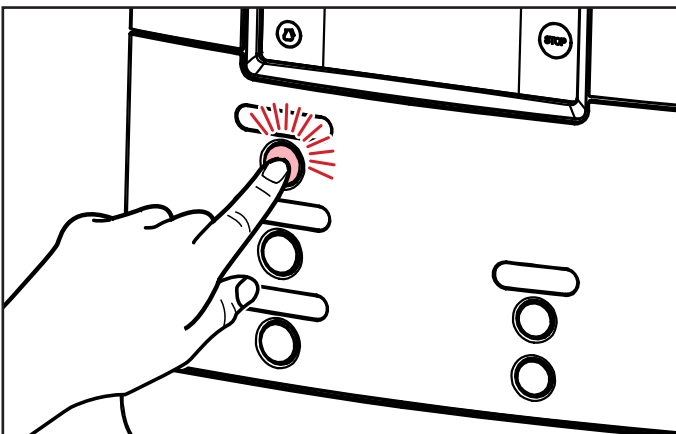

2. Πατήστε το κουμπί ροφήματος της επιλογής σας. Το ρόφημα θα διανεμηθεί από την αντίστοιχη έξοδο.

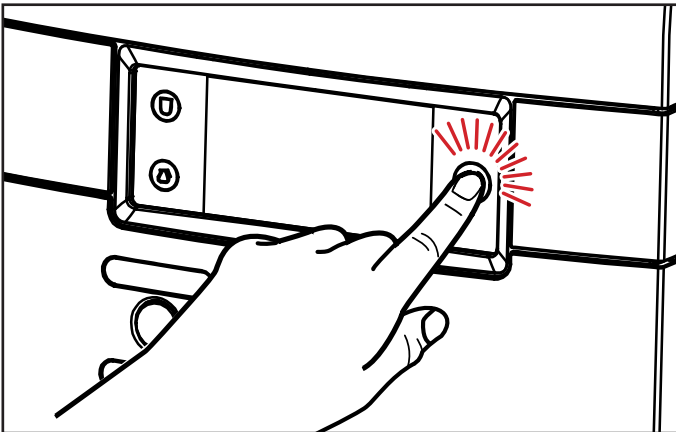

3. Πατήστε STOP στην οθόνη εάν θέλετε να διακόψετε ή να ακυρώσετε τη διανομή ροφήματος.

8.4 Διανομή ροφημάτων με προεπιλογές



Ο διανομέας υποστηρίζει διάφορες προεπιλογές. Ο τεχνικός σέρβις ενδέχεται να έχει ενεργοποιήσει αυτές τις προεπιλογές κατά την εγκατάσταση. Όταν πατηθεί το κουμπί προεπιλογής, εμφανίζονται στην οθόνη οι ακόλουθες επιλογές προεπιλογών:

- **Προεπιλογή ΚΡΥΟ**(προαιρ.)
- **Προεπιλογή ΟΓΚΟΣ**(μικρό - μεσαίο - μεγάλο)
- **Προεπιλογή ΔΥΝΑΜΗ**(ελαφρύ - κανονικό - δυνατό)

8.4.1 Προεπιλογή ΚΡΥΟ (προαιρ.)

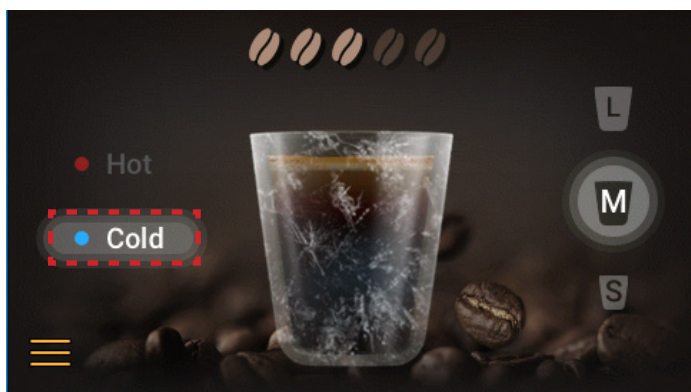

Πατήστε την οθόνη αφής και επιλέξτε "ΚΡΥΟ" ρόφημα ανάλογα με τις απαιτήσεις.

8.4.2 Προεπιλογή ΟΓΚΟΣ



Πατήστε την οθόνη αφής και επιλέξτε "ΟΓΚΟΣ" ανάλογα με τις απαιτήσεις.

8.4.3 Προεπιλογή ΔΥΝΑΜΗ

 Προειδοποίηση

Τα υγρά που διανέμονται από τον διανομέα είναι καυτά! Αποφύγετε τα εγκαύματα! Κρατάτε τα χέρια και άλλα μέρη του σώματός σας μακριά από τον διανομέα.

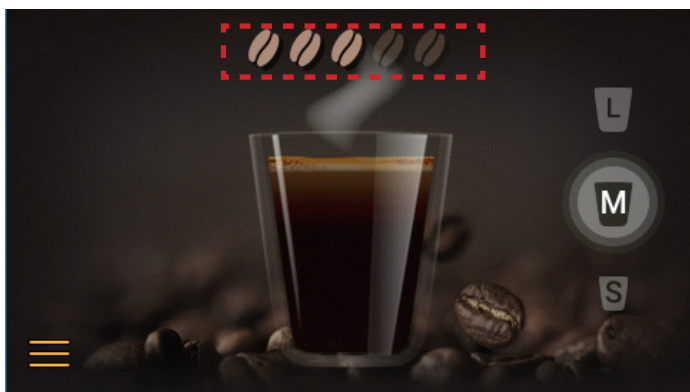

Πατήστε την οθόνη αφής και επιλέξτε "ΔΥΝΑΜΗ" ανάλογα με τις απαιτήσεις.

**ΣΗΜΕΙΩΣΗ:**

Όλες οι προεπιλογές μπορούν να συνδυαστούν μεταξύ τους.

**ΣΗΜΕΙΩΣΗ:**

Εάν πατήσετε μια προεπιλογή, αλλά δεν πατήσετε το κουμπί διανομής, ο διανομέας θα επανέλθει στην προεπιλεγμένη κατάσταση μετά από μερικά δευτερόλεπτα.

8.5 Τοποθέτηση και αφαίρεση συσκευασιών προϊόντων

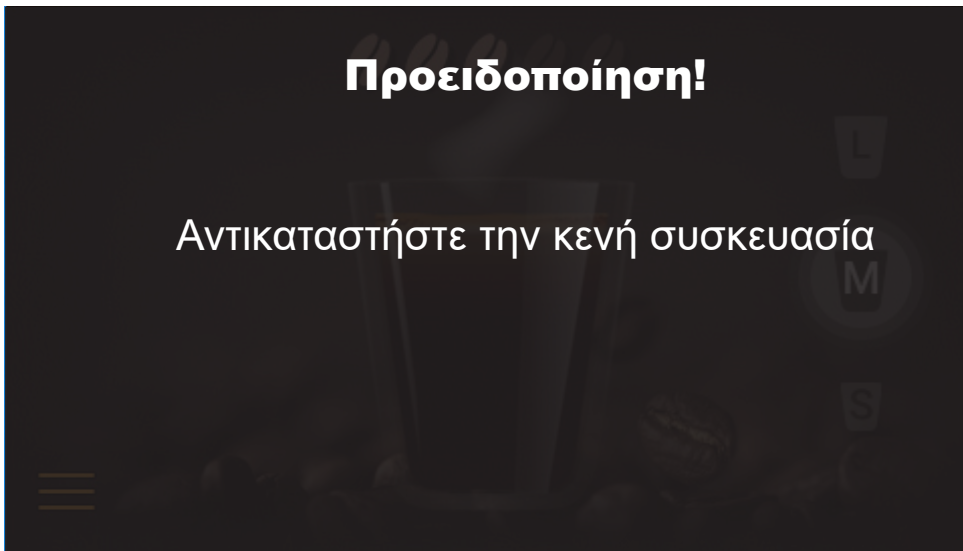

Εάν επιλέξετε ένα ρόφημα και η αντίστοιχη συσκευασία προϊόντος είναι άδεια, δεν θα διανεμηθεί ρόφημα. Στην οθόνη θα εμφανιστεί ΠΡΟΕΙΔΟΠΟΙΗΣΗ - αντικαταστήστε την κενή συσκευασία. Η διανομή ζεστού ή κρύου νερού εξακολουθεί να είναι εφικτή.



ΣΗΜΕΙΩΣΗ:

Μπορείτε να εισαγάγετε τον αριθμό χειριστή μόνοι σας μέσω του μενού συντήρηση (βλέπε "Προγραμματισμός του διανομέα").

8.6 Αντικατάσταση κενής συσκευασίας προϊόντος



⚠ Προσοχή

Πριν τοποθετήσετε μια νέα συσκευασία προϊόντος, ακολουθήστε τις οδηγίες του κεφαλαίου "Οδηγίες για την ασφάλεια των τροφίμων (HACCP)".

Διαβάστε τις οδηγίες στη συσκευασία προϊόντος. Ποτέ μη χρησιμοποιήσετε συσκευασία προϊόντος που έχει υποστεί ζημιά. Μη χρησιμοποιήσετε συσκευασία προϊόντος εάν έχει λήξει η ημερομηνία "Ανάλωση κατά προτίμηση πριν από".

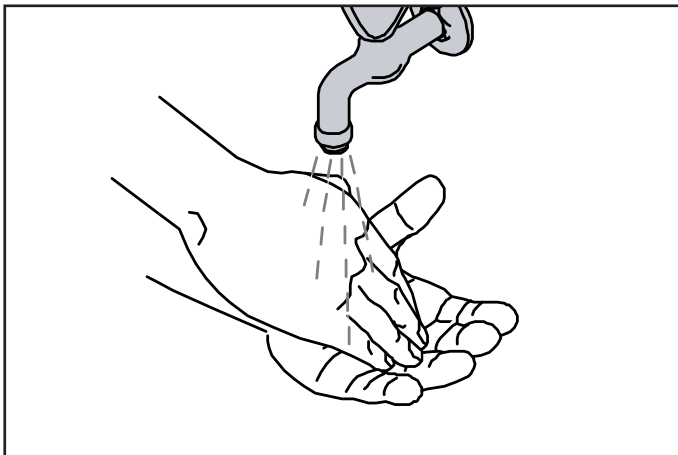

1. Πλύνετε τα χέρια σας πριν αγγίξετε μια συσκευασία προϊόντος. Μη χρησιμοποιήσετε κατεψυγμένη συσκευασία προϊόντος. Στη συνέχεια ανακινήστε τη συσκευασία προϊόντος τουλάχιστον 10 φορές.

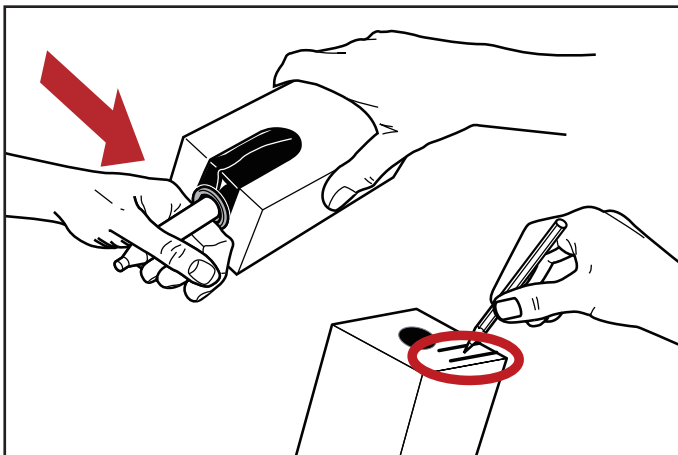

2. Αφαιρέστε το πλαστικό περιτύλιγμα και γράψτε την "Ημερομηνία λήξης" στη συσκευασία του προϊόντος. Ακολουθήστε τις οδηγίες που αναγράφονται στη συσκευασία προϊόντος για να ανοίξετε τον δοσομετρητή.

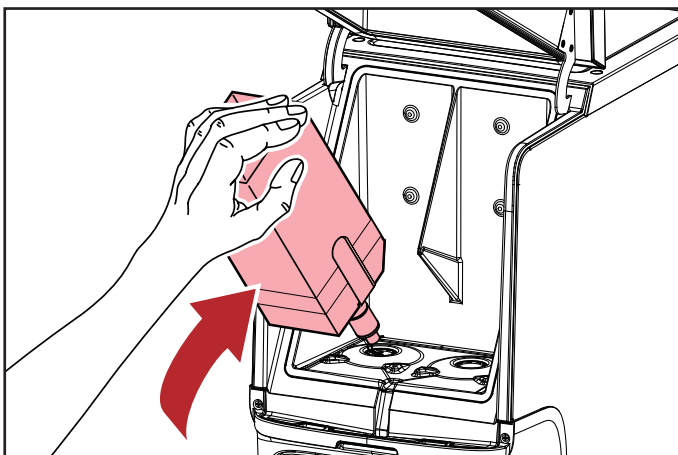

3. Ανοίξτε τη θυρίδα του διανομέα και τοποθετήστε τη συσκευασία προϊόντος. Στη συνέχεια, κλείστε τη θυρίδα του διανομέα. Διανείμετε ένα δοκιμαστικό ρόφημα.

8.7 Ενεργοποίηση του διανομέα



⚠ Προσοχή

Βεβαιωθείτε ότι ο διανομέας είναι συνδεδεμένος με την παροχή νερού.

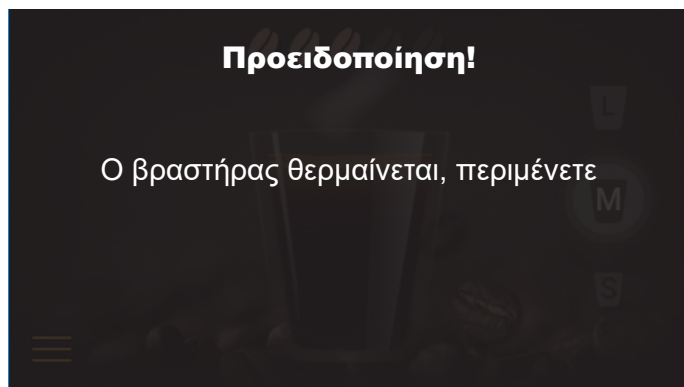

1. Ανοίξτε τον διακόπτη νερού και συνδέστε το φινι ρευματοληψίας. Ο διανομέας αρχίζει να θερμαίνει νερό και να ψύχει το διαμέρισμα ψύξης. Η διανομή ροφημάτων θα ανασταλεί μέχρις ότου το νερό στον βραστήρα φθάσει στη σωστή θερμοκρασία. Στην οθόνη θα εμφανιστεί ένα θερμόμετρο που αναβοσβήνει και η προειδοποίηση "Ο βραστήρας θερμαίνεται, παρακαλώ περιμένετε".
2. Μόλις το νερό φτάσει στην προκαθορισμένη θερμοκρασία, εμφανίζεται η αρχική οθόνη. Ο διανομέας είναι τώρα έτοιμος για λειτουργία.



ΣΗΜΕΙΩΣΗ:

Ανάλογα με την ικανότητα θέρμανσης του τύπου διανομέα, η θέρμανση διαρκεί 17 λεπτά* ή λιγότερο. Η αρχική ψύξη του διαμερίσματος προϊόντος μπορεί να διαρκέσει 20 ώρες ή λιγότερο.

*Χρόνος θέρμανσης σε προεπιλεγμένη διαμόρφωση ισχύος: 200-240 V, 1 φάση, 16 A



ΣΗΜΕΙΩΣΗ:

Εάν ο διανομέας έχει τεθεί εκτός λειτουργίας για σχετικά μεγάλο χρονικό διάστημα, πρέπει να ρυθμιστούν η ημερομηνία και η ώρα, ώστε να ενεργοποιηθούν εκ νέου ο διανομέας και οι προγραμματισμένοι κύκλοι καθαρισμού.

8.8 Απενεργοποίηση του διανομέα



⚠ Προειδοποίηση

Μην καταψύχετε τις συσκευασίες προϊόντων!

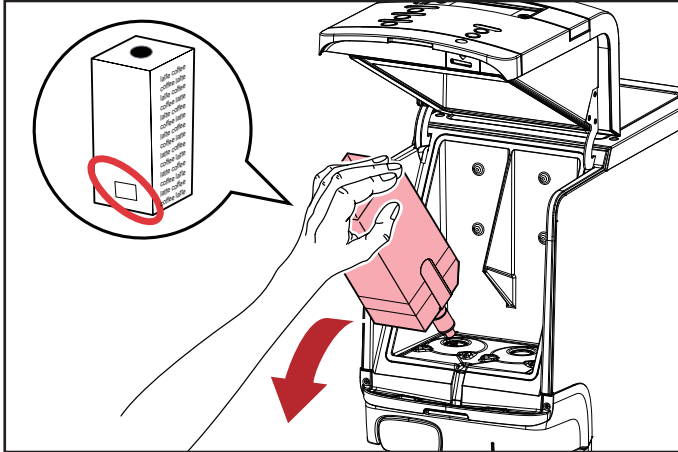

1. Αφαιρέστε τη συσκευασία προϊόντος και ελέγξτε την ημερομηνία "λήξης". Φυλάξτε τη συσκευασία προϊόντος στο ψυγείο μέχρι να ενεργοποιήσετε ξανά τον διανομέα. Όταν παρέλθει η ημερομηνία λήξης, πετάξτε τη συσκευασία προϊόντος.



2. Καθαρίστε τον διανομέα (ακολουθήστε τις οδηγίες στην ενότητα 9.5 & 9.6). Αποσυνδέστε το φις ρευματοληψίας από την πρίζα. Κλείστε τη βρύση.

8.9 Κλείδωμα/ξεκλείδωμα του διανομέα



1. Όταν στην οθόνη εμφανίζεται το εικονίδιο ΚΛΕΙΔΩΜΑ, έχει τεθεί φραγή στη διανομή ροφημάτων. Το διαμέρισμα ψύξης και ο βραστήρας θα παραμείνουν σε λειτουργία. Πατήστε το εικονίδιο ΚΛΕΙΔΩΜΑ για να ξεκλειδώσετε το μηχάνημα.

2. Εισάγετε τον PIN (1234) για να αποκτήσετε πρόσβαση.

3. Το μηχάνημα θα ξεκλειδωθεί.

9- ΚΑΘΑΡΙΣΜΟΣ

9.1 Ασφάλεια για τον καθαρισμό

Κίνδυνος



Μην αγγίζετε ηλεκτροφόρα καλώδια και εξαρτήματα με υγρά χέρια. Τηρείτε τις διατάξεις πρόληψης ατυχημάτων κατά τους χειρισμούς ηλεκτρικού ρεύματος. Αποσυνδέστε την παροχή ρεύματος στο μηχάνημα CAFITESSE QUANTUM TOUCH πριν από οποιαδήποτε εργασία συντήρησης, καθαρισμού και επισκευής και βεβαιωθείτε ότι δεν θα ενεργοποιηθεί ξανά η παροχή ρεύματος.

Προειδοποίηση



Χρησιμοποιείτε μόνο υλικά καθαρισμού που είναι κατάλληλα για περιβάλλοντα τροφίμων και τα έχει συστήσει η JDE για τον καθαρισμό του μηχανήματός σας. Τα ακατάλληλα υλικά καθαρισμού που δεν έχουν εγκριθεί από την JDE μπορεί να οδηγήσουν σε αυξημένη φθορά ή να προκαλέσουν ελαττώματα στο μηχάνημα. Τηρείτε πάντα τις οδηγίες χρήσης και τις συμβουλές ασφαλείας που παρέχει ο κατασκευαστής!



Επιφάνειες υψηλής θερμοκρασίας στο εσωτερικό της μηχανής καφέ! Αφήνετε το μηχάνημα να κρυώσει πριν από εργασίες καθαρισμού και συντήρησης.

Ο σχολαστικός καθαρισμός και η συντήρηση είναι ζωτικής σημασίας για να διασφαλιστεί ότι τα ροφήματα που διανέμονται από το μηχάνημα πληρούν τις αυστηρές απαιτήσεις υγιεινής. Η υπηρεσία που προσφέρεται από το πρόγραμμα αυτόματου καθαρισμού είναι ένα καλό παράδειγμα.

Είναι σημαντικό να τηρούνται οι οδηγίες καθαρισμού και συντήρησης για να διασφαλίζεται η υψηλή ποιότητα των ροφημάτων και η υγιεινή και αξιόπιστη λειτουργία του μηχανήματος. Μόνο με την προσεκτική συντήρηση και την τήρηση των διαστημάτων καθαρισμού και συντήρησης μπορείτε να εξασφαλίσετε την καλή λειτουργία του μηχανήματος και τη βέλτιστη ποιότητα των ροφημάτων καφέ για την ικανοποίηση των πελατών σας.

9.2 Διαδικασίες καθαρισμού

⚠ Προσοχή



Είναι υποχρεωτικό να εκτελείτε το πρόγραμμα "Καθαρισμός" τουλάχιστον μία φορά την εβδομάδα για να εξασφαλίσετε την ασφάλεια των τροφίμων.

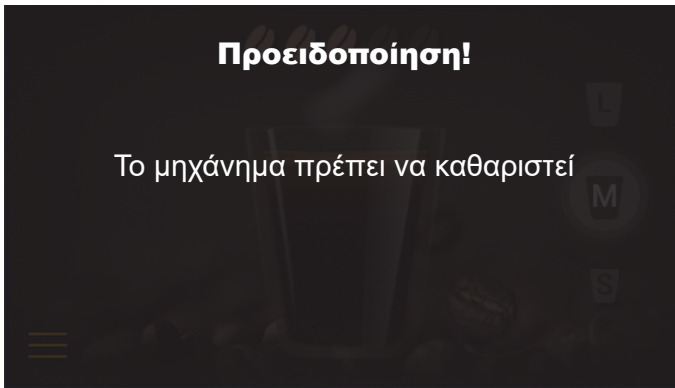

Εικ. 1

Υπάρχουν δύο διαφορετικά προγράμματα καθαρισμού:

- **"Εκπλυση"** των στομιών εκχύλισης ροφημάτων.
- **"Καθαρισμός"** του διαμερίσματος ψύξης και των στομιών ροφημάτων.

Ο αρμόδιος πάροχος σέρβις μπορεί να επιλέξει τις καθημερινές για τα προγράμματα **"Εκπλυση"** και **"Καθαρισμός"** μέσα από το μενού χειριστή στη θέση **ΗΜΕΡΕΣ ΚΑΘΑΡΙΣΜΟΥ**.

Πότε απαιτείται καθαρισμός της μηχανής

Εκτελέστε το πρόγραμμα καθαρισμού όταν εμφανιστεί η προειδοποίηση στην οθόνη (βλ. Εικ. 1). Εάν ο διανομέας δεν καθαριστεί ή/και δεν εκπλυθεί εντός 24 ωρών, το μηχάνημα θα μπλοκάρει τη διανομή.

Το πρόγραμμα καθαρισμού πρέπει να ολοκληρωθεί προτού η μηχανή συνεχίσει τη διανομή ροφημάτων.

9.3 Εξωτερικός καθαρισμός

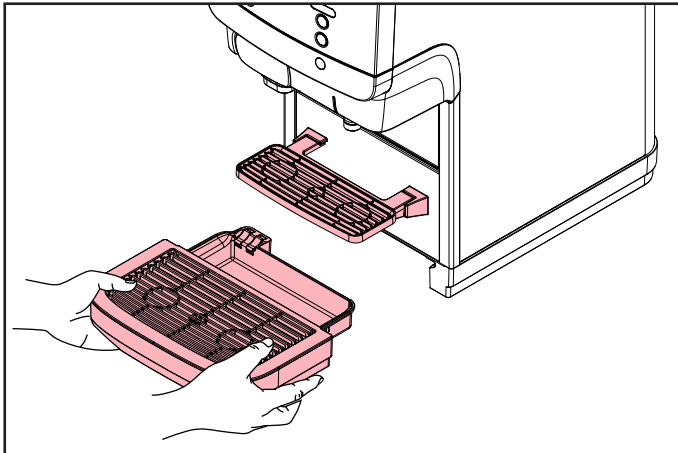

1. Αφαιρέστε τον δίσκο συλλογής υγρών και τον δίσκο φλιτζανιών. Αδειάστε τον δίσκο συλλογής υγρών, αν χρειάζεται. Καθαρίστε τον δίσκο συλλογής υγρών και τον δίσκο φλιτζανιών με ένα πανί ή μια βούρτσα σε χλιαρό τρεχούμενο νερό. Είτε σε πλυντήριο πιάτων για 15 λεπτά σε χλιαρό νερό με ένα καθαριστικό εγκεκριμένο από τη βιομηχανία τροφίμων.

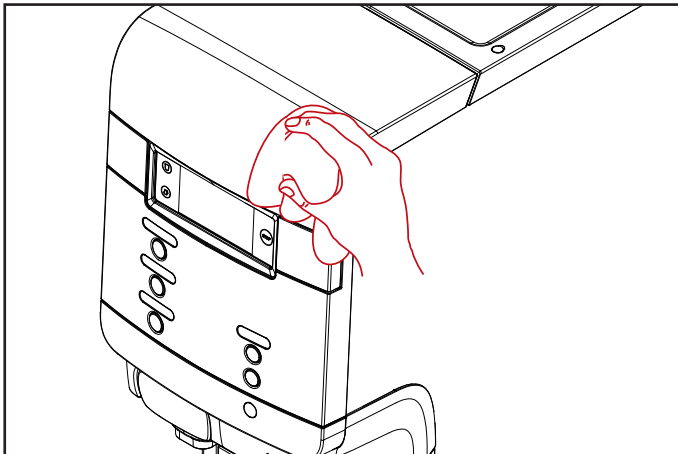

2. Καθαρίστε τις εξωτερικές επιφάνειες του διανομέα με ένα ελαφρά υγρό, καθαρό πανί.

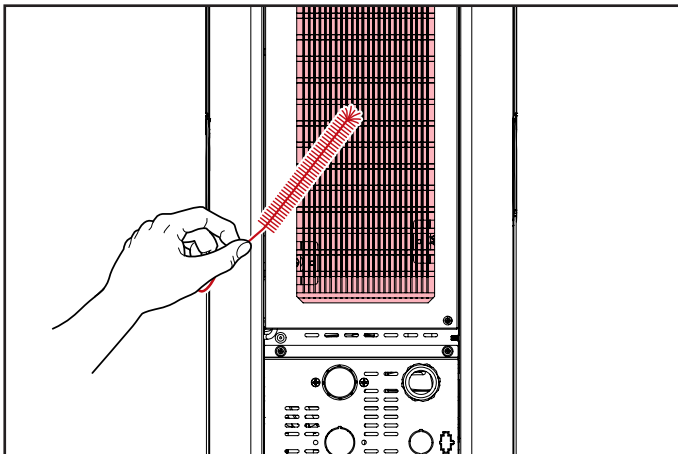

3. **Καθαρίστε το πλαίσιο του συμπυκνωτή:** Βεβαιωθείτε ότι το πίσω μέρος του μηχανήματος είναι στραμμένο προς το άτομο που πραγματοποιεί τον καθαρισμό. Χρησιμοποιείτε τη βούρτσα για να καθαρίσετε τον συμπυκνωτή. (Περιοδικός καθαρισμός κάθε μήνα ή συχνότερα σε περίπτωση τοποθέτησης σε σκονισμένο χώρο.). Μετακινήστε το μηχάνημα πάλι στη θέση εργασίας.



ΣΗΜΕΙΩΣΗ:

Συνιστάται ο καθημερινός καθαρισμός της εξωτερικής επιφάνειας της μηχανής.



ΣΗΜΕΙΩΣΗ:

Η χρήση πολύ ισχυρών καθαριστικών μέσων, όπως το οινόπνευμα, μπορεί να προκαλέσει μόνιμη βλάβη στην επιφάνεια του μηχανήματος.

9.4 Έκπλυση

⚠ Προειδοποίηση



Το νερό της έκπλυσης είναι καυτό! Αποφύγετε τα εγκαύματα! Κρατήστε τα χέρια και άλλα μέρη του σώματός σας μακριά από τη μηχανή κατά τη διάρκεια της διαδικασίας έκπλυσης. Ποτέ μην αφήνετε τα παιδιά να εκτελούν τις διαδικασίες έκπλυσης.

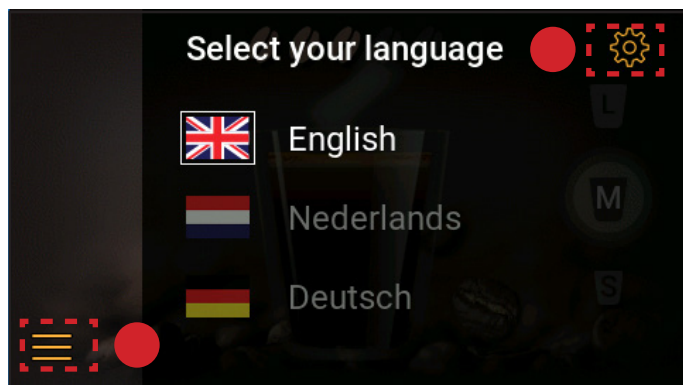

1. Πατήστε (A) και στη συνέχεια πατήστε (B) για να εισέλθετε στη λειτουργία ΣΥΝΤΗΡΗΣΗ.

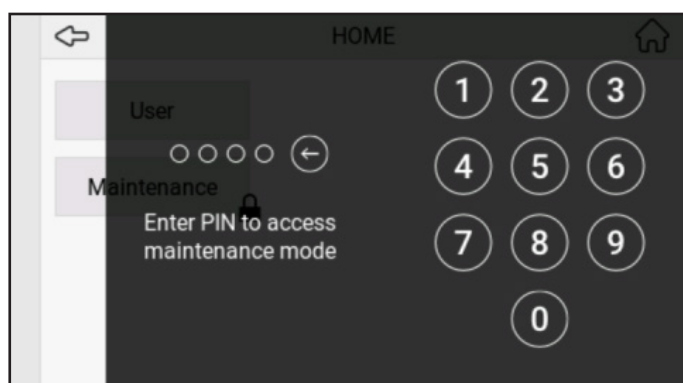

2. Εισάγετε τον κωδικό PIN για να αποκτήσετε πρόσβαση στη λειτουργία συντήρησης.

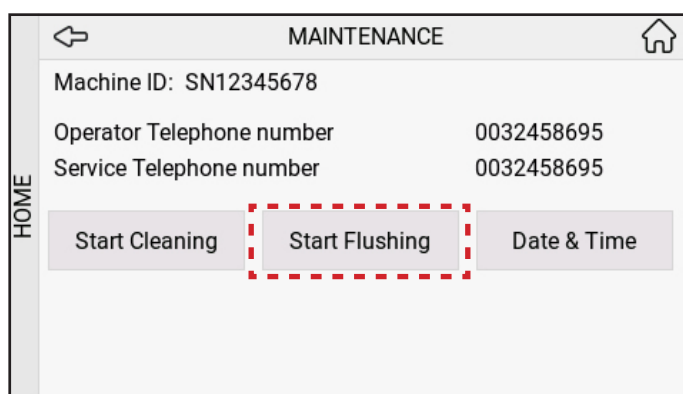

3. Πατήστε "Έναρξη έκπλυσης".

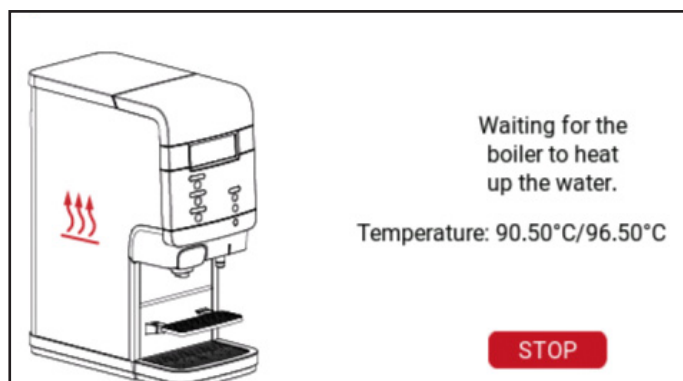

4. Αναμονή θέρμανσης του νερού στον βραστήρα.

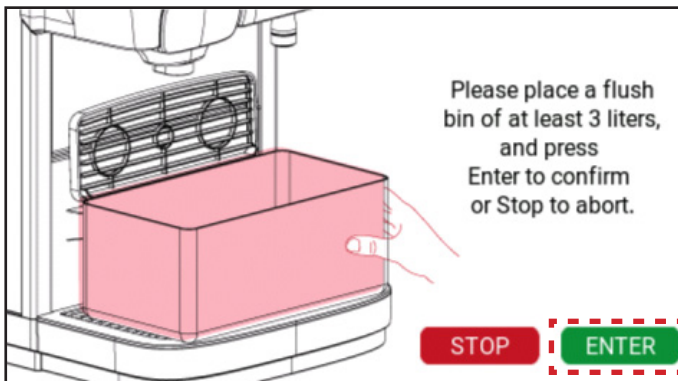

5. Τοποθετήστε έναν κάδο έκπλυσης και πατήστε "Enter".

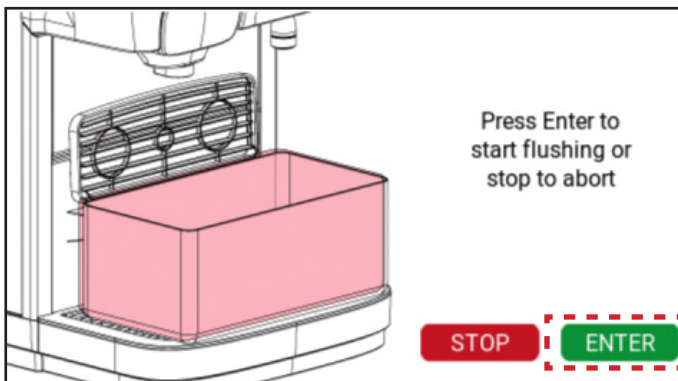

6. Πατήστε Enter για να ξεκινήσει η έκπλυση.

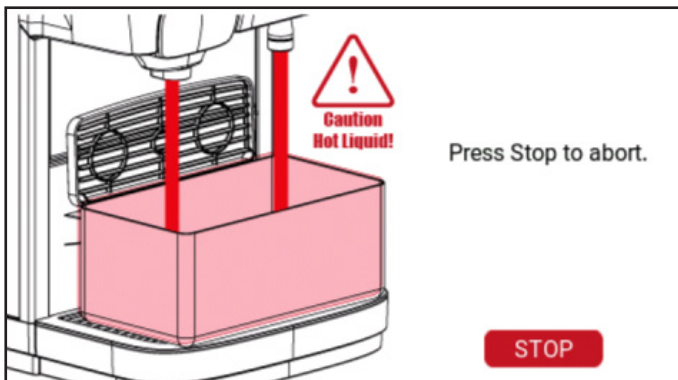

7. Περιμένετε να ολοκληρωθεί η έκπλυση. Για ματαίωση, πατήστε το κουμπί "STOP".



ΣΗΜΕΙΩΣΗ:

Μπορείτε να πραγματοποιήσετε έκπλυση του διανομέα ανά πάσα στιγμή.

9.5 Καθαρισμός - Q100 & Q300



1. Πατήστε (A) και στη συνέχεια πατήστε (B) για να εισέλθετε στη λειτουργία ΣΥΝΤΗΡΗΣΗ.

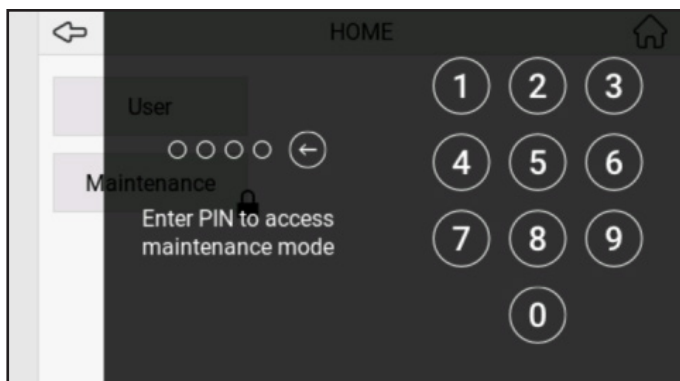

2. Εισάγετε τον κωδικό PIN για να αποκτήσετε πρόσβαση στη λειτουργία συντήρησης.

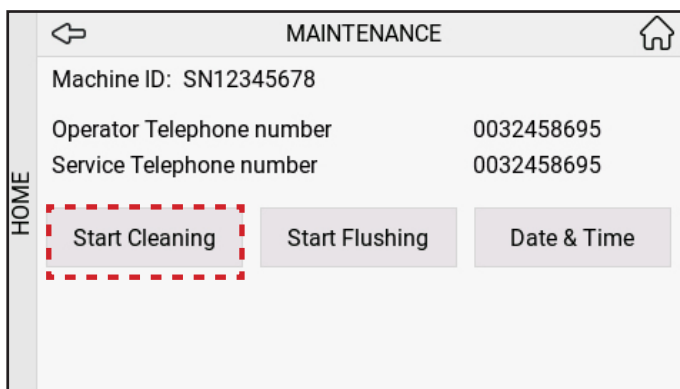

3. Πατήστε "Έναρξη καθαρισμού".

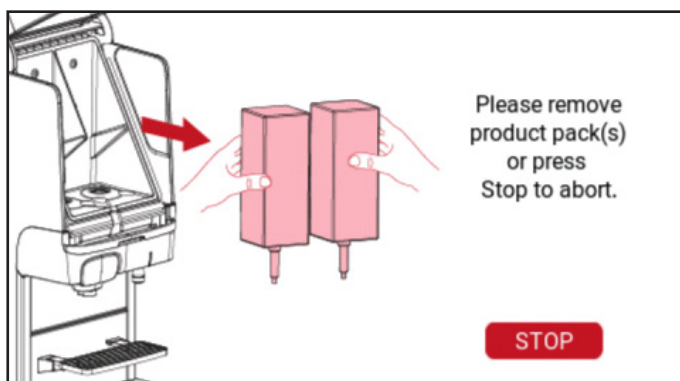

4. Αφαιρέστε τις συσκευασίες προϊόντων.

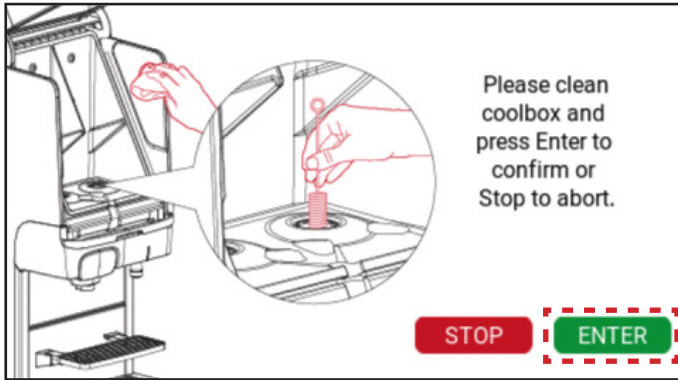

5. Καθαρίστε το διαμέρισμα ψύξης και πατήστε "Enter".

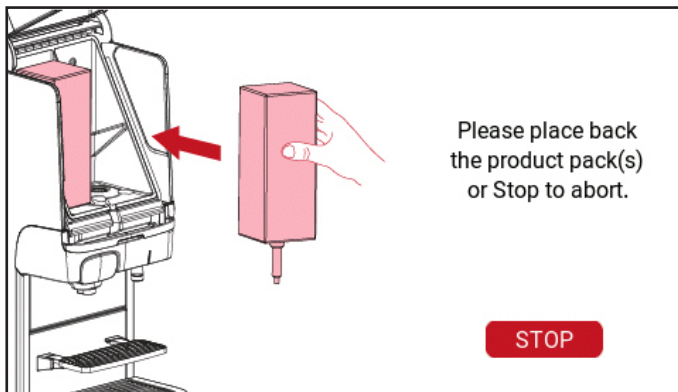

6. Τοποθετήστε πάλι στη θέση τους τις συσκευασίες προϊόντων.

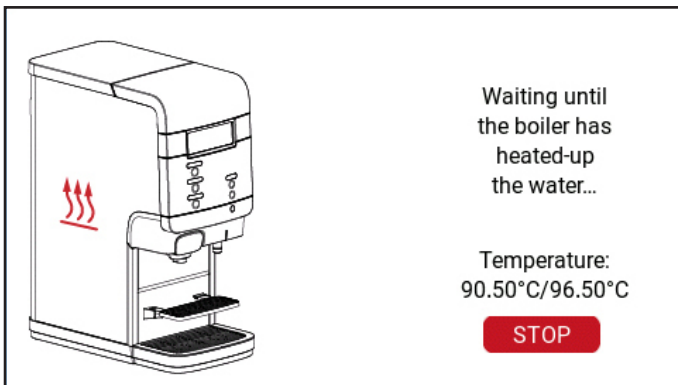

7. Περιμένετε να ζεστάνει ο βραστήρας το νερό.



8. Τοποθετήστε έναν κάδο έκπλυσης και πατήστε "Enter".

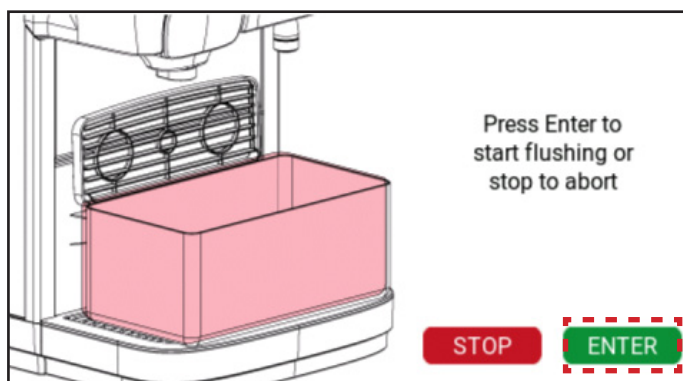

9. Πατήστε Enter για να ξεκινήσει η έκπλυση.



10. Περιμένετε να ολοκληρωθεί η έκπλυση.



11. Αφαιρέστε και καθαρίστε τον δίσκο συλλογής υγρών.



12. Αφού καθαρίσετε τον δίσκο συλλογής υγρών, τοποθετήστε τον πάλι στη θέση του.

9.6 Καθαρισμός - Q200



1. Πατήστε (A) και στη συνέχεια πατήστε (B) για να εισέλθετε στη λειτουργία ΣΥΝΤΗΡΗΣΗ.

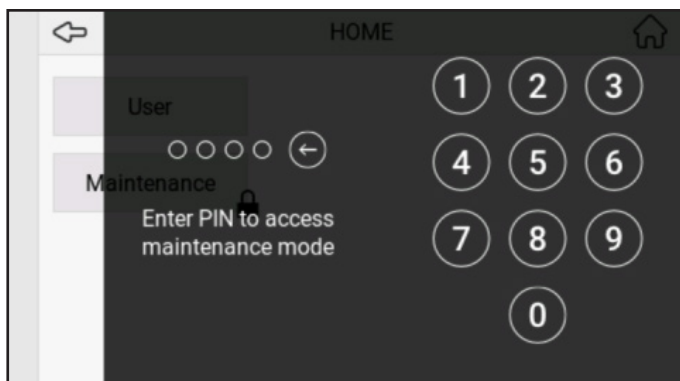

2. Εισάγετε τον κωδικό PIN για να αποκτήσετε πρόσβαση στη λειτουργία συντήρησης.

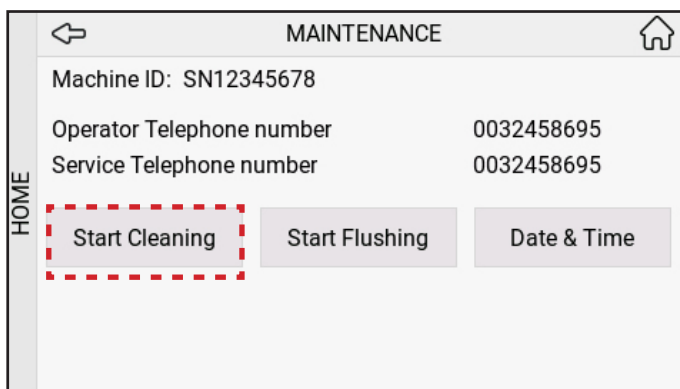

3. Πατήστε "Έναρξη καθαρισμού".

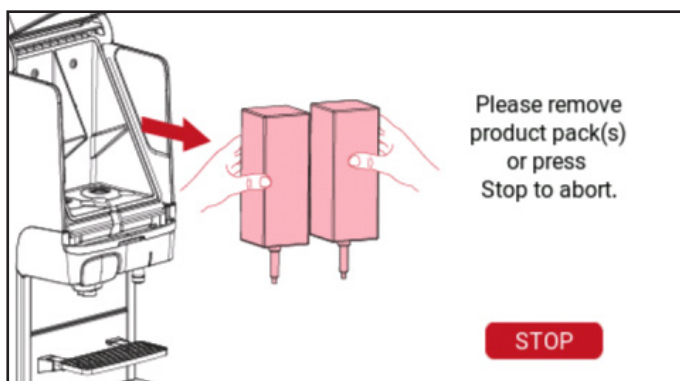

4. Αφαιρέστε τις συσκευασίες προϊόντων.



5. Καθαρίστε το διαμέρισμα ψύξης και πατήστε "Enter".

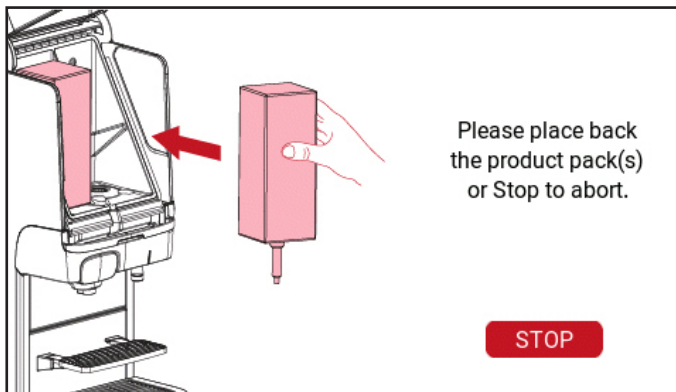

6. Τοποθετήστε πάλι στη θέση τους τις συσκευασίες προϊόντων.



7. Επανατοποθετήστε το μπολ ανάμειξης. Μουλιάστε το για 15 λεπτά σε ένα καθαριστικό. Σημειώσεις: Κατάλογος εγκεκριμένων δισκίων καθαρισμού στο P50.

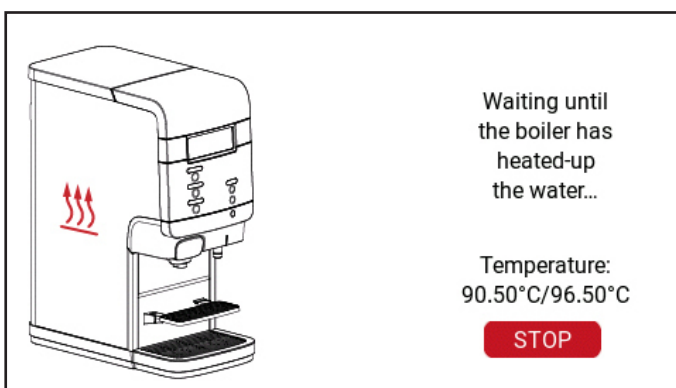

8. Περιμένετε να ζεστάνει ο βραστήρας το νερό.

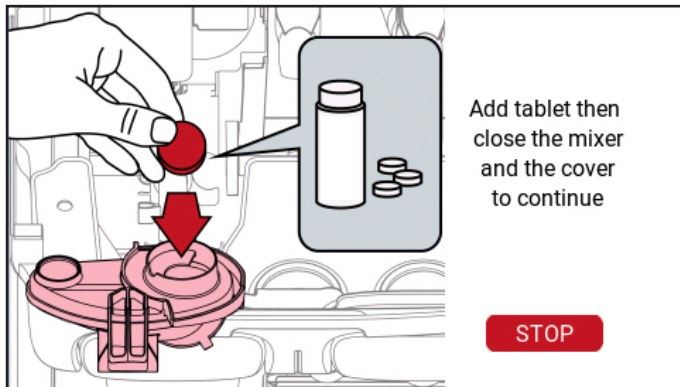

9. Τοποθετήστε μια ταμπλέτα στο μίξερ. Κλείστε το μίξερ και το κάλυμμα. Σημειώσεις: Κατάλογος εγκεκριμένων δισκίων καθαρισμού στο P50.

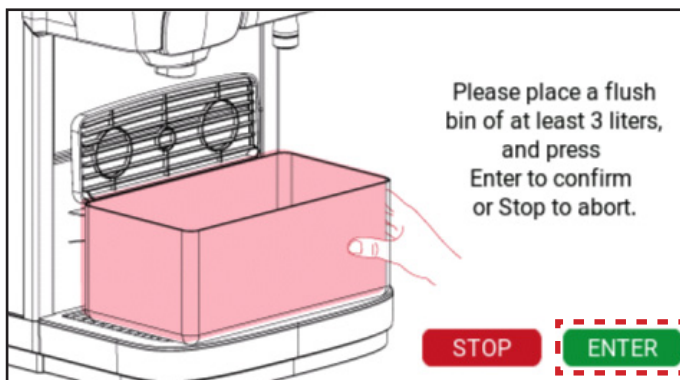

10. Τοποθετήστε έναν κάδο έκπλυσης και πατήστε "Enter".

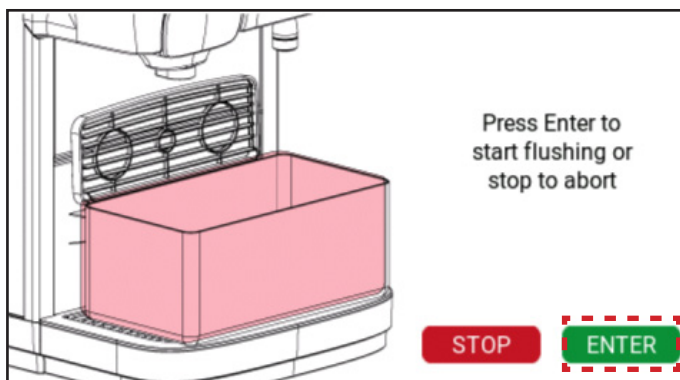

11. Πατήστε Enter για να ξεκινήσει η έκπλυση.



12. Περιμένετε να ολοκληρωθεί η έκπλυση.



13. Αφαιρέστε και καθαρίστε τον δίσκο συλλογής υγρών.



14. Αφού καθαρίσετε τον δίσκο συλλογής υγρών, τοποθετήστε τον πάλι στη θέση του.

Κατάλογος εγκεκριμένων δισκίων καθαρισμού

Αριθμός #	Περιγραφή	Προμηθευτής
1	Rinza M61	Urnex
2	Cafetto Red 4.0	Cafetto
3	lujoCLEAN Milk System Cleaner Tab	Lujo

10- ΠΡΟΓΡΑΜΜΑΤΙΣΜΟΣ ΑΠΟ ΤΟΝ ΧΡΗΣΤΗ

10.1 Ενεργοποίηση του τρόπου λειτουργίας χειριστή

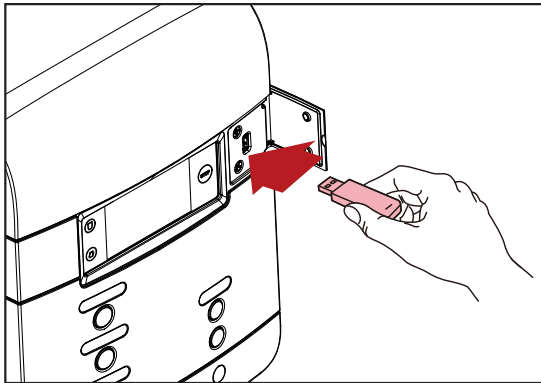

Αφαιρέστε το κάλυμμα και εισαγάγετε το USB stick του χειριστή που σας παρέχεται.

Έτσι, πραγματοποιείται άμεση εκκίνηση του τρόπου λειτουργίας χειριστή.

Πρέπει να σημειωθεί ότι ορισμένα στοιχεία μενού ενδέχεται να έχουν απενεργοποιηθεί από τον τεχνικό σέρβις. Εάν θέλετε να αλλάξετε τις ρυθμίσεις σας, επικοινωνήστε με τον προμηθευτή των συστημάτων Cafitesse.

Τα ακόλουθα μενού είναι διαθέσιμα:

- Ρυθμίσεις διεπαφής χρήστη (UI) - προσαρμογή της φωτεινότητας και της εμφάνισης της οθόνης.
- Ημερομηνία / ώρα - ρύθμιση ημερομηνίας και ώρας
- Γλώσσα - ρύθμιση γλώσσας
- Ρυθμίσεις Eco - ρυθμίσεις χρονοδιακοπών eco
- Θερινή / χειμερινή ώρα - ρύθμιση αυτόματης προσαρμογής θερινής/χειμερινής ώρας
- Δωρεάν ροφήματα - ρύθμιση χρονικών διαστημάτων για δωρεάν ροφήματα
- Πληρωμή - ρύθμιση των τιμών των ροφημάτων και του τρόπου πληρωμής
- Μετρητές χωρίς μηδενισμό - μετρητές μόνο ανάγνωσης
- Πρόγραμμα καθαρισμού - ρύθμιση ημέρας καθαρισμού
- Μετρητές με μηδενισμό - ανάγνωση και μηδενισμός μετρητών
- Σύστημα νερού - ρύθμιση φίλτρου νερού
- Πληροφορίες συστήματος. - ανάγνωση των πληροφοριών του συστήματος
- Πληροφορίες επικοινωνίας - εισαγωγή στοιχείων επικοινωνίας
- PIN συντήρησης - Καθαρισμός και έκπλυση
- Γενικές ρυθμίσεις ροφημάτων- προσαρμογή του όγκου και της δύναμης του ροφήματος



ΣΗΜΕΙΩΣΗ:

Ο προγραμματισμός της μηχανής δεν είναι διαθέσιμος σε όλες τις χώρες. Ορισμένα μενού ενδέχεται να είναι απενεργοποιημένα, ανάλογα με τη διαμόρφωση της μηχανής.

10.2 Ρυθμίσεις διεπαφής χρήστη (UI)

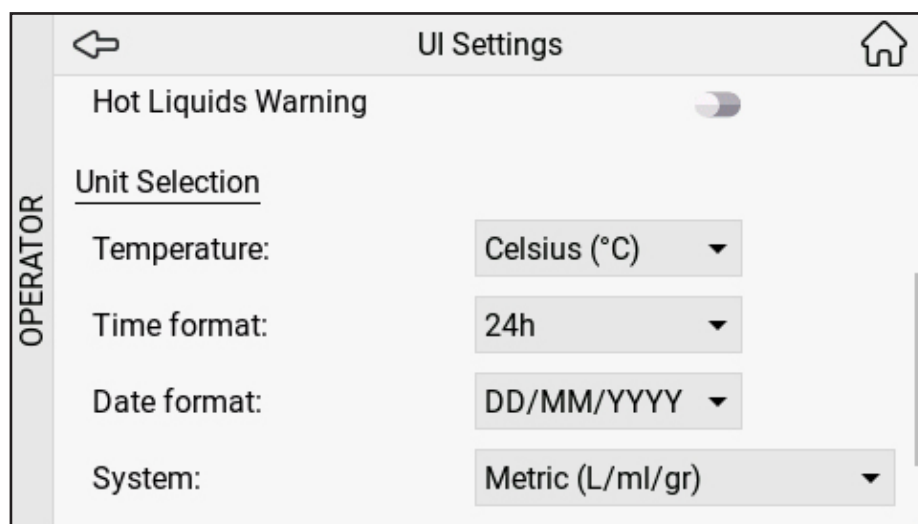
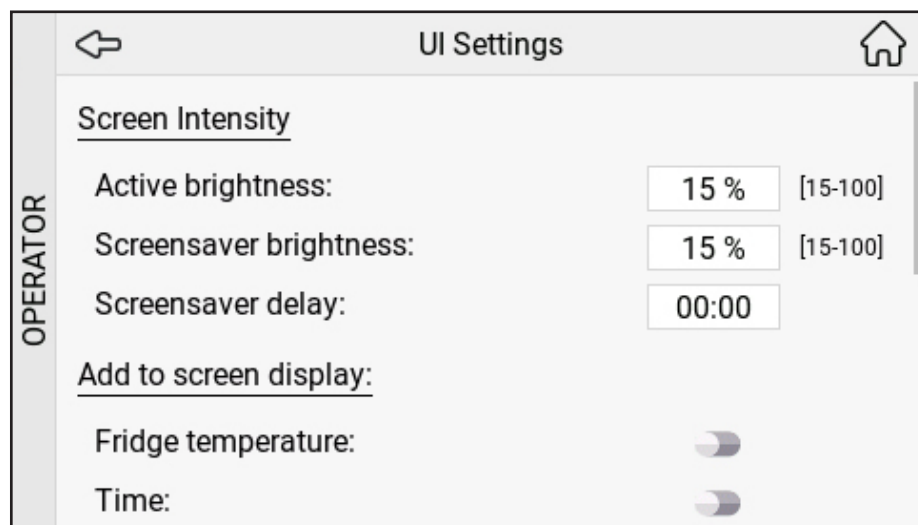

Στο μενού Ρυθμίσεις διεπαφής χρήστη (UI) μπορείτε να προσαρμόσετε την Ένταση οθόνης και να ρυθμίσετε την εμφάνιση της οθόνης. Μπορείτε να ρυθμίσετε τη Μορφή μονάδας της ένδειξης στην οθόνη.

10.3 Ημερομηνία / ώρα

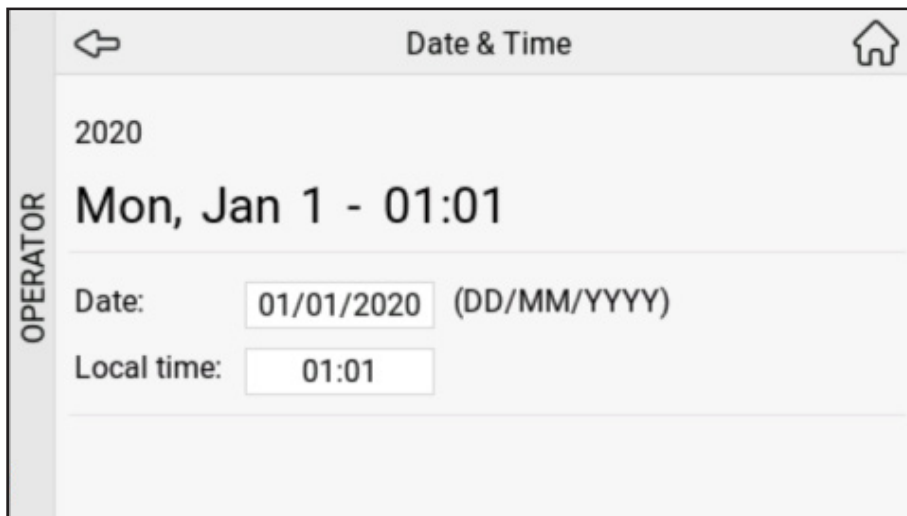

Στο μενού Ημερομηνία / Ώρα μπορείτε να ρυθμίσετε την ημερομηνία και την ώρα.

10.4 Γλώσσα



Στο μενού γλώσσας μπορείτε να επιλέξετε τις γλώσσες από τις οποίες μπορεί να επιλέξει ο χρήστης, συμπεριλαμβανομένης της σειράς εμφάνισης καθώς και της προεπιλεγμένης γλώσσας.

10.5 Ρυθμίσεις Eco

←
ECO mode
🏠

Eco Mode Enabled:

Eco Control Mode: ECO mode

ECO mode temperature: 60.0 °C [0.0-96.5]

Wakeup Enabled:

Wakeup Timeout (minutes): 10 [1-60]

Holiday Mode Enabled:

Holiday Period (days): 2 [1-4]

	Day	Full day	Eco End	Eco Begin	Copy
OPERATOR	Monday	<input type="checkbox"/>	06:45	19:00	📄
	Tuesday	<input type="checkbox"/>	06:45	19:00	📄
	Wednesday	<input type="checkbox"/>	06:45	19:00	📄
	Thursday	<input type="checkbox"/>	06:45	19:00	📄
	Friday	<input type="checkbox"/>	06:45	19:00	📄
	Saturday	<input type="checkbox"/>	06:45	19:00	📄
	Sunday	<input type="checkbox"/>	06:45	19:00	

Στο μενού Ρυθμίσεις ECO, μπορείτε να ενεργοποιήσετε ή να απενεργοποιήσετε τον τρόπο λειτουργίας ECO, να ορίσετε την αυτόματη αφύπνιση (επιτρέπει στον χρήστη να διακόπτει τον τρόπο λειτουργίας ECO όταν πρέπει να φτιάξει ένα ρόφημα), καθώς και να ορίσετε τις ώρες του τρόπου λειτουργίας ECO για κάθε ημέρα της εβδομάδας.

10.6 Θερινή / χειμερινή ώρα

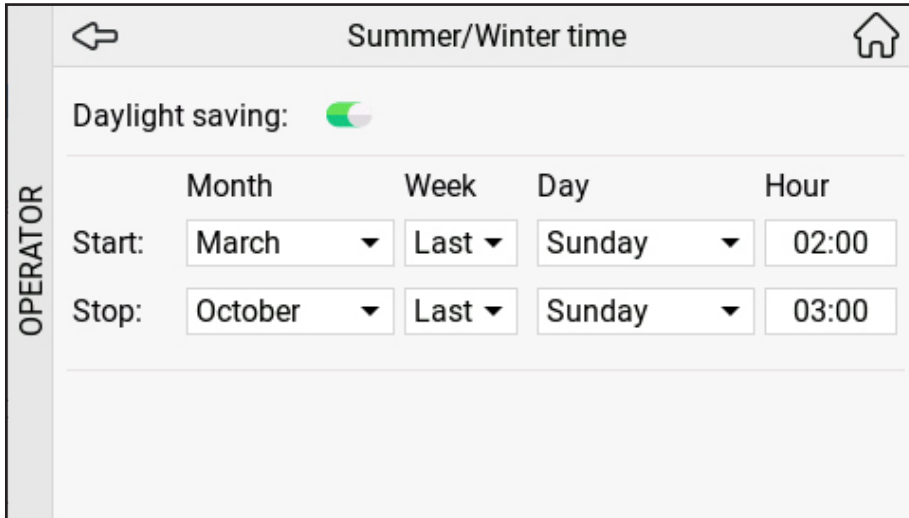

	Month	Week	Day	Hour
Start:	March	Last	Sunday	02:00
Stop:	October	Last	Sunday	03:00

Στο μενού Θερινή / Χειμερινή ώρα μπορείτε να ρυθμίσετε την αυτόματη προσαρμογή της θερινής/ χειμερινής ώρας.

10.7 Δωρεάν ροφήματα



Day	Enable	Action
Monday	Off	Trash
Tuesday	Off	Trash
Wednesday	Off	Trash
Thursday	Off	Trash
Friday	Off	Trash

Στο μενού Ρύθμιση Δωρεάν ροφημάτων μπορείτε να ορίσετε έως και τέσσερις φορές για δωρεάν ροφήματα για τις ημέρες όπου υπάρχει η δυνατότητα παρασκευής ροφημάτων χωρίς πληρωμή, ή εάν προτιμάτε να ενεργοποιήσετε και να απενεργοποιήσετε τα Δωρεάν ροφήματα.

10.8 Πληρωμή

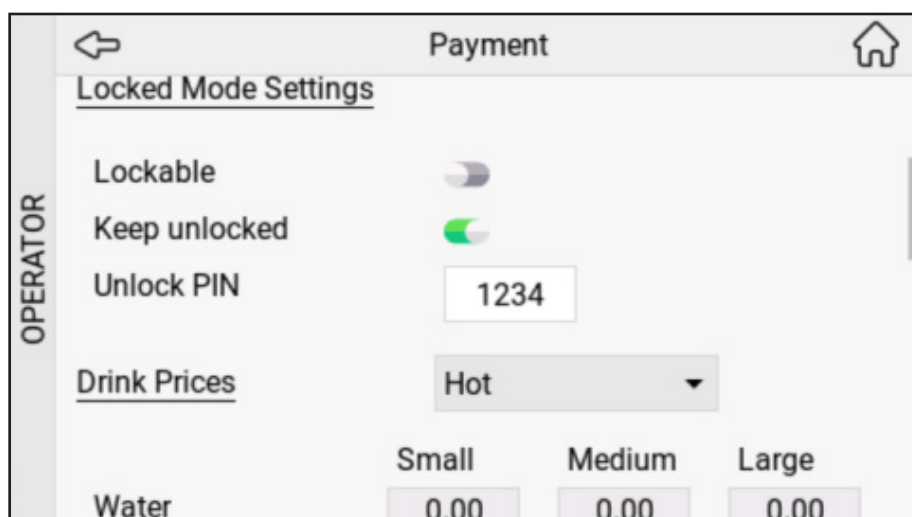
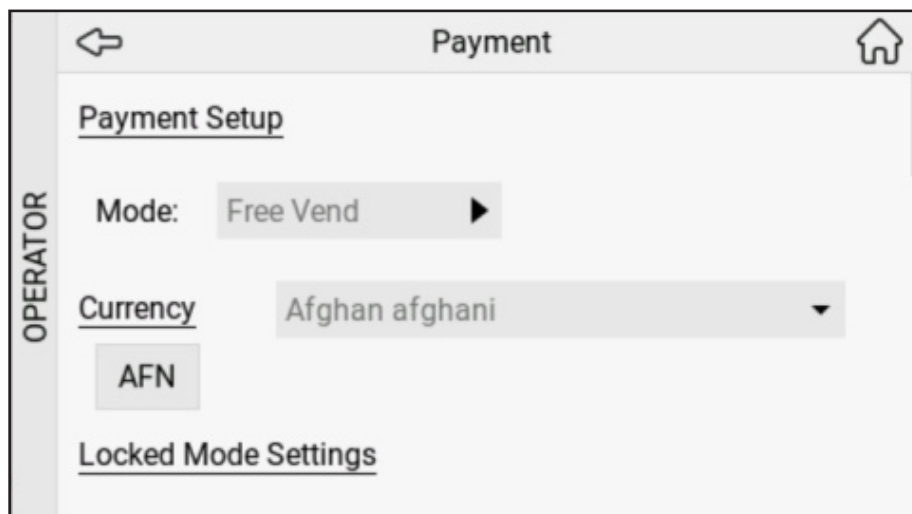

Στο μενού Πληρωμή μπορείτε να επιλέξετε τον τρόπο πληρωμής, να επιλέξετε το νόμισμα και να ορίσετε τις τιμές των ροφημάτων.

10.9 Μετρητές χωρίς μηδενισμό

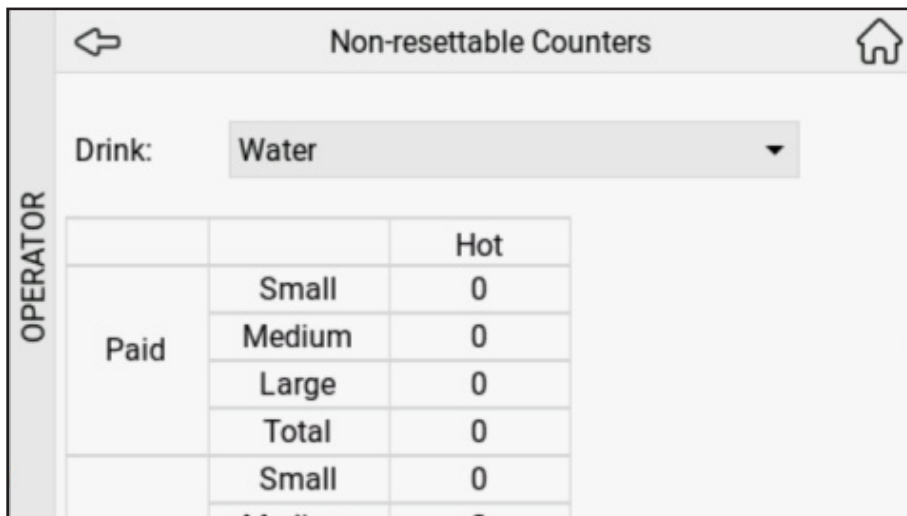

Non-resettable Counters			
Drink: Water			
OPERATOR	Paid	Hot	
		Small	0
		Medium	0
		Large	0
		Total	0



Non-resettable Counters			
OPERATOR		Large	0
		Total	0
	Free	Small	0
		Medium	0
		Large	0
		Total	0
	Pots	(in cups)	0
	Free flow	(in cups)	0

Στο μενού Μετρητές χωρίς μηδενισμό μπορείτε να μόνο να δείτε τα ροφήματα που έχουν διανεμηθεί επιλέγοντας κάθε ρόφημα ξεχωριστά.

10.10 Πρόγραμμα καθαρισμού

Cleaning Schedule			
OPERATOR	Cleaning regime enabled		<input checked="" type="checkbox"/>
	Cleaning compulsory		<input type="checkbox"/>
	Day	Clean & Flush	Flushing Only
	Valid schedule		
	Monday	<input checked="" type="checkbox"/>	<input type="checkbox"/>
	Tuesday	<input type="checkbox"/>	<input type="checkbox"/>
	Wednesday	<input type="checkbox"/>	<input type="checkbox"/>
	Thursday	<input checked="" type="checkbox"/>	<input type="checkbox"/>
	Friday	<input type="checkbox"/>	<input type="checkbox"/>
	Saturday	<input type="checkbox"/>	<input type="checkbox"/>
Sunday	<input type="checkbox"/>	<input type="checkbox"/>	

Στο μενού Ημέρα καθαρισμού, μπορείτε να ρυθμίσετε την ή τις ημέρες όπου θα υπάρχει αυτόματο αίτημα καθαρισμού της μηχανής, επιλέγοντας Ναι για αυτόματο αίτημα τη συγκεκριμένη ημέρα ή Όχι για την αποτροπή αιτήματος καθαρισμού τη συγκεκριμένη ημέρα.



ΣΗΜΕΙΩΣΗ:

Μπορείτε να ορίσετε περισσότερες ημέρες καθαρισμού ως ελάχιστο απαιτούμενο αριθμό ημερών, εάν χρειάζεται.

10.11 Μετρητές με μηδενισμό



Resettable Counters

Drink: Water

OPERATOR

		Hot
Paid	Small	0
	Medium	0
	Large	0
	Total	0
	Small	0



Resettable Counters

OPERATOR

Free	Small	0
	Medium	0
	Large	0
	Total	0
Pots	(in cups)	0
Free flow	(in cups)	0

Reset all counters

Στο μενού Μετρητές με μηδενισμό, μπορείτε να βλέπετε τα ροφήματα που διανεμήθηκαν από τον τελευταίο μηδενισμό, επιλέγοντας κάθε ρόφημα ξεχωριστά, ή να μηδενίσετε ταυτόχρονα όλους τους μετρητές ροφημάτων πατώντας Όλα.

10.12 Σύστημα νερού

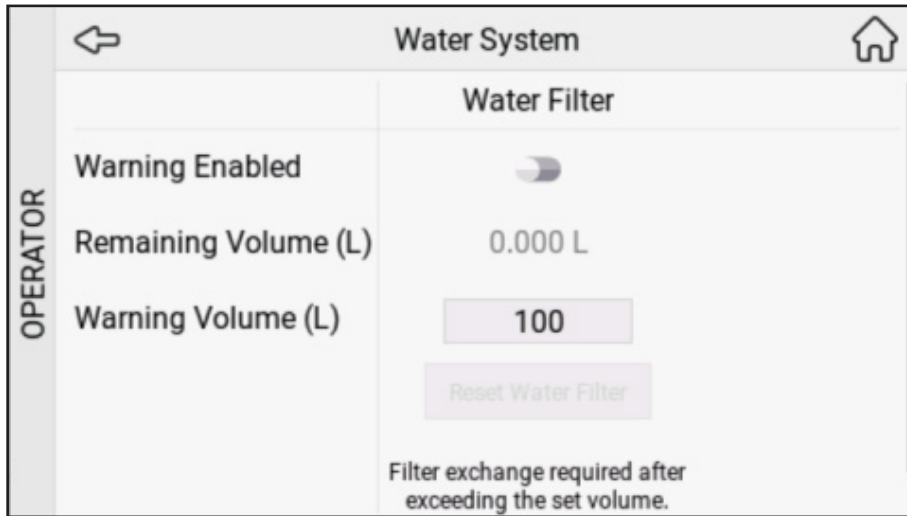

Στο μενού Σύστημα νερού μπορείτε να ενεργοποιήσετε ή να απενεργοποιήσετε την προειδοποίηση και να ελέγξετε τον υπολειπόμενο όγκο για το φίλτρο νερού.

10.13 Πληροφορίες συστήματος

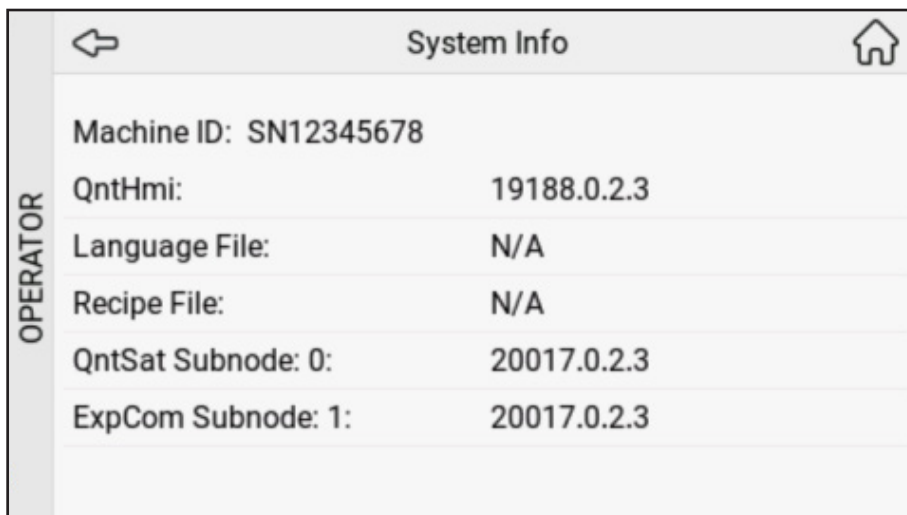

Στο μενού Πληροφορίες συστήματος μπορείτε να λάβετε τις πληροφορίες "ID μηχανήματος", "QntHmi", "Αρχείο γλωσσών", "Αρχείο συνταγών", "Κόμβος QntSat" και "Κόμβος ExpCom".

10.14 Πληροφορίες επικοινωνίας



Στο μενού Πληροφορίες επικοινωνίας μπορείτε να ορίσετε τους αριθμούς τηλεφώνου του φορέα λειτουργίας και του σέρβις.

10.15 PIN συντήρησης

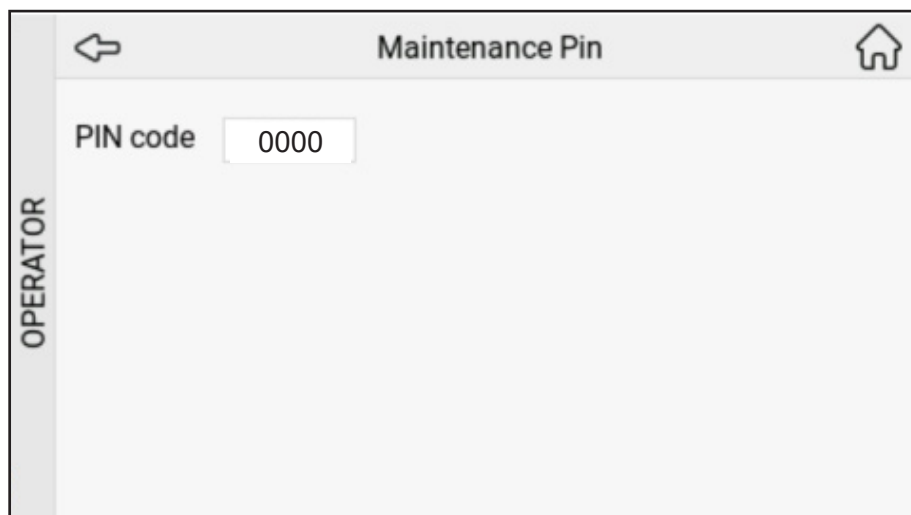





Στο μενού PIN συντήρησης μπορείτε να ορίσετε τον κωδικό PIN.

10.16 Γενικές ρυθμίσεις ροφημάτων



Στο μενού Γενικές ρυθμίσεις ροφημάτων, σύροντας τον ρυθμιστή αριστερά ή δεξιά, μπορείτε να ρυθμίσετε τη Γενική Δύναμη και τον Γενικό Όγκο. Μπορείτε να δείτε το νέο ποσοστό δύναμης (XX%).

11- ΜΗΝΥΜΑ ΟΘΟΝΗΣ ΚΑΙ ΑΝΤΙΜΕΤΩΠΙΣΗ ΠΡΟΒΛΗΜΑΤΩΝ

Σύμβολο	Μήνυμα στην οθόνη	Αιτία	Ενέργεια
	Αναπληρώστε το δεξί πακέτο	Άδειο πακέτο συστατικών (δεξιά πλευρά)	Αντικαταστήστε το δεξί πακέτο συστατικών
	Αναπληρώστε το αριστερό πακέτο	Άδειο πακέτο συστατικών (αριστερή πλευρά)	Αντικαταστήστε το αριστερό πακέτο συστατικών
	Αναπληρώστε και τα δύο πακέτα	Τα πακέτα προϊόντων: 1. Είναι άδεια 2. Είναι τοποθετημένα με λάθος τρόπο 3. Δεν υπάρχουν	Αντικαταστήστε τα άδεια πακέτα προϊόντων. Ελέγξτε εάν το πακέτο προϊόντος έχει εισαχθεί σωστά. Εισαγάγετε ένα πακέτο προϊόντος. Καλέστε τον χειριστή όταν εμφανιστεί στην οθόνη ο σχετικός αριθμός.
	-	Χρειάζεται καθαρισμός. Η μηχανή πρέπει να υποβληθεί σε καθαρισμό.	Εκτελέστε το πρόγραμμα "Καθαρισμός" εντός 24 ωρών. Καλέστε τον χειριστή εάν εμφανιστεί στην οθόνη ο σχετικός αριθμός τηλεφώνου.
	Απαιτείται καθαρισμός	Καθυστέρησε ο καθαρισμός. Έχει τεθεί φραγή στη διανομή ροφημάτων, επειδή ο διανομέας δεν καθαρίστηκε σύμφωνα με το πρόγραμμα.	Εκτελέστε αμέσως το πρόγραμμα "Καθαρισμός". Καλέστε τον χειριστή εάν εμφανιστεί στην οθόνη ο σχετικός αριθμός τηλεφώνου.

12- ΠΡΟΑΙΡΕΤΙΚΕΣ ΕΠΙΛΟΓΕΣ

Οι δυνατότητες και οι επιλογές που αναφέρονται σε αυτή την ενότητα ενδέχεται να μην ισχύουν σε κάθε χώρα. Για περισσότερες πληροφορίες συμβουλευτείτε τον προμηθευτή του συστήματος Cafitesse.

12.1 Επιλογές λογισμικού

Κατόπιν απαίτησης του πελάτη, ο τεχνικός σέρβις μπορεί να ενεργοποιήσει ή να απενεργοποιήσει συγκεκριμένες λειτουργίες του διανομέα.

Για παράδειγμα:

- Εναλλακτικές ρυθμίσεις για συνταγές ροφημάτων, ποικιλίες, δύναμη ή όγκο φλιτζανιού.
- Ενεργοποίηση/απενεργοποίηση προκαθορισμένων επιλογών, όπως δύναμη ροφήματος (ελαφρύ, κανονικό, δυνατό) ή το μέγεθος του φλιτζανιού (μικρό, μεσαίο, μεγάλο).
- Διανομή σε δόσεις ή συνεχόμενη.
- Προσαρμοσμένες ρυθμίσεις εξοικονόμησης ενέργειας.
- Προσαρμοσμένες ρυθμίσεις καθαρισμού σύμφωνα με τις προτιμήσεις σας.

Welbilt (Hangzhou) Foodservice Co., Ltd
No. 800 Binkang Road, Binjiang District, Hangzhou, Zhejiang, China (Kíva)

crem.coffee